

Raupenkran • Crawler Crane
Grue sur chenilles • Gru cingolata
Grúa sobre cadenas • Гусеничный кран

LR 11000

Technische Daten • Technical Data
Caractéristiques techniques • Dati tecnici
Datos técnicos • Технические данные

Neuheit • New
Nouveau • Novità
Nueva • Новинка

Vorläufig
Préliminaire • Provvisorio
Provisional • Временно
Preliminary



LIEBHERR

Inhaltsverzeichnis
Table of content
Tables des matières · Indice
Contenido · Оглавление

Technische Daten

Technische Beschreibung	4
Maße	10 – 14
Winden, Geschwindigkeiten, Hakenflaschen	15
Transportplan	16 – 17
Auslegersysteme	18 – 19
Traglasten am SL-Auslegersystem	20 – 21
Traglasten am SDB/SDB2-Auslegersystem	22 – 23
Traglasten am S2DB/S2DB2-Auslegersystem	24 – 25
Traglasten am SDWVB-Auslegersystem	26 – 27
Symbolerklärung	28
Anmerkungen zu den Traglasttabellen	29

Technical Data

Technical description	5
Dimensions	10 – 14
Winches, Working speeds, Hook blocks	15
Transportation plan	16 – 17
Boom/jib combinations	18 – 19
Lifting capacities on SL boom/derrick combination	20 – 21
Lifting capacities on SDB/SDB2 boom/derrick combination	22 – 23
Lifting capacities on S2DB/S2DB2 boom/derrick combination	24 – 25
Lifting capacities on SDWVB boom/derrick combination	26 – 27
Description of symbols	28
Remarks referring to load charts	29

Caractéristiques techniques

Description techniques	6
Encombrement	10 – 14
Treuil, Vitesses, Moufles à crochet	15
Plan de transport	16 – 17
Configurations de flèche	18 – 19
Forces de levage en configuration SL	20 – 21
Forces de levage en configuration SDB/SDB2	22 – 23
Forces de levage en configuration S2DB/S2DB2	24 – 25
Forces de levage en configuration SDWVB	26 – 27
Explication des symboles	28
Remarques relatives aux tableaux des charges	29

Dati tecnici

Descrizione tecnica	7
Dimensioni	10 – 14
Argani, Velocità, Bozzello	15
Piano di trasporto	16 – 17
Sistema braccio	18 – 19
Portate con sistema braccio SL	20 – 21
Portate con sistema braccio SDB/SDB2	22 – 23
Portate con sistema braccio S2DB/S2DB2	24 – 25
Portate con sistema braccio SDWVB	26 – 27
Legenda simboli	28
Note alle tabelle di portata	29

Datos técnicos

Descripción técnica	8
Dimensiones	10 – 14
Cabrestantes, Velocidades, Pastecas	15
Esquema de transporte	16 – 17
Sistemas de pluma	18 – 19
Tablas de carga con sistema de pluma SL	20 – 21
Tablas de carga con sistema de pluma SDB/SDB2	22 – 23
Tablas de carga con sistema de pluma S2DB/S2DB2	24 – 25
Tablas de carga con sistema de pluma SDWVB	26 – 27
Descripción de los símbolos	28
Observaciones referentes a las tablas de carga	29

Технические данные

Техническое описание	9
Габариты крана	10 – 14
Лебедки, Скорости, Крюковые подвески	15
Транспортная схема	16 – 17
Стреловые системы	18 – 19
Грузоподъемность на стреловой системе SL	20 – 21
Грузоподъемность на стреловой системе SDB/SDB2	22 – 23
Грузоподъемность на стреловой системе S2DB/S2DB2	24 – 25
Грузоподъемность на стреловой системе SDWVB	26 – 27
Объяснение символов	28
Примечани к таблицам грузоподъемности	29

Technische Beschreibung

Technical description

Description techniques • Descrizione tecnica

Descripción técnica • Техническое описание

Max. Tragkraft	1000 t bei 11 m Ausladung. SDBW – System mit S 42 m und D 36 m.
Max. Lastmoment	14.718 tm – 490,6 t bei 30 m Ausladung. S2DBW – System mit S 66 m und D 42 m.

Raupenfahrwerk

Fahrwerk	Liebherr-Raupenfahrwerk, bestehend aus einem Mittelstück und zwei Raupenträgern mit Raupenplatten 2 m und 4-fach Antrieb.
Zentralballast	2 Konsolen à 5 t. 8 Ballastplatten à 10 t. Gesamtzentralballast 90 t. Option: 4 Ballastplatten à 10 t. Gesamtzentralballast 130 t.

Kranoberwagen

Drehbühnenrahmen	Liebherr-Drehbühnenrahmen, bestehend aus Drehbühne mit Winde IV und abnehmbaren A-Bock, verbunden mit dem Raupenmittelteil über eine Rollendrehverbindung.
Kranmotor mit Geräuschisolierung	Liebherr 8-Zylinder-Diesel, wassergekühlt, Leistung 500 kW (680 PS), max. Drehmoment 3165 Nm. Kraftstoffbehälter: ca. 1500 l. Abgasemissionen entsprechend Richtlinien 97/68/EG und EPA/CARB.
Winde I	Standard Hubwinde, hydraulisch angetrieben mit Axialkolben-Verstellpumpen mit integriertem Planetengetriebe.
Winde IV	Einziehwerk.
Einscherwinde	Hilfswinde zum Einscheren der Seile.
Drehwerk	2 Drehwerke, hydraulisch angetrieben durch Axialkolben-Verstellpumpen mit integriertem Planetengetriebe.
Krankabine	Klimatisierte Krankabine nach hinten neigbar mit Sicherheitsverglasung, wärmedämmendes Glas, Dachfenster mit Panzerglas, genormte Steuereinheiten ergonomisch angeordnet. Thermostatisch geregelte Warmwasser-Zusatzheizung.
Kransteuerung	Eingabe der Konfigurationsdaten durch einfache interaktive Funktionen. Alle Kranbewegungen werden durch zwei 4-Wege Meister-schalter sowie zwei 2-Wege Hand-/Fußhebel gesteuert. Alle Arbeitsbewegungen können unabhängig voneinander angesteuert werden.
Sicherheitseinrichtungen	Hubendschalter, Sicherheitsventile gegen Schlauch- und Rohrbruch. Seiltrommel-Endschaltung mit 3 Sicherheitswindungen. Windwarnanlage. Elektronische Neigungsanzeige. Flugwarnleuchte.
Kamera-Überwachung	2 Farbmonitore, 3 Kameras für Winden- und Heckbereich.
Gegengewicht	2 Konsolen mit je 5 t. Gesamtgegengewicht 250 t. 24 Ballastplatten à 10 t (Option).

Auslegersysteme

Hauptausleger S	System S3228 mit Kopfstück für max. Tragkraft von 1000 t. Auslegerlänge SDB 24 m – 108 m mit Derricksystem.
Hauptausleger S2	System S3228 mit Kopfstück für max. Tragkraft von 650 t. Auslegerlänge S2 24 m – 102 m. Auslegerlänge S2DB 24 m – 150 m mit Derricksystem. Auslegerlänge S2DB2/BW 24 m – 156 m mit Derricksystem.
Hauptausleger P	System L2722/S3228 mit Kopfstück für max. Tragkraft von 1000 t. Auslegerlänge PDB 48 m – 138 m mit Derricksystem (Option). Auslegerlänge PDB2/BW 48 m – 150 m mit Derricksystem (Option).
Hauptausleger SL	System S3228/L2722 mit Kopfstück für max. Tragkraft von 650 t. Auslegerlänge SL 24 m – 120 m.
Hauptausleger SL2	System S3228/L2722 mit Kopfstück für max. Tragkraft von 650 t. Auslegerlänge SL2DB 72 m – 132 m. Auslegerlänge SL2DB2/BW 72 m – 150 m.
Feste Gitterspitze F	F 12 m – F 42 m.
Wippbare Gitterspitze W	System S3228/L2722 mit Kopfstück für max. Tragkraft von 650 t. Wippspitzenlängen 36 m – 114 m. Für Wippspitzenbetrieb ist Winde V erforderlich.
Derricksystem D	System 2825 einschließlich Abspannstangen. Für Derrickbetrieb ist die Winde III erforderlich.
Ballastpalette B	Für max. Derrickballast von 450 t und stufenlos variable Radien von 12 m – 20 m. Max. Radius von 30 m nur mit Führungsrahmen (B2).
Ballastwagen BW	Für max. Derrickballast von 450 t bei max. Radius von 30 m, für stufenlos variable Radien von 13 m – 19 m bzw. 19 m – 25 m.
Derrickballast	Platten mit Gesamtgewicht von 450 t.
Schwerlastspitze WV	Verwendung von vorhandenen Teilen des Hauptauslegers und der Wippspitze. Am S-Ausleger und P-Ausleger anbaubar zwischen 12° und 20°. Länge 18 m oder 24 m.
Winde II	2. Hubwinde.
Winde III	Verstellung Hauptausleger/Derrickbetrieb.
Winde V	Verstellung wippbare Gitterspitze.
Winde VI	Hilfshubwerk.
Mastnasen 32 t	Zum Anbau am S oder SL Kopf.

Zusatzrüstung

Mechanische Zusatzabstützung	Zum Aufrichten von langen Auslegerkombinationen ohne Derrickballast.
Hydraulische Montageabstützung	Anheben des Grundgeräts zum Auf-/Abbau. Bestehend aus 4 Abstützzyklindern einschließlich Abstützplatten, angebaut am Mittelstück.
Hydraulischer Montagezylinder	Zur Selbstmontage/Demontage des Raupenfahrwerks.
Bolzenzieheinrichtung	Einschließlich mobilem Hydraulikaggregat. Für das Einschleiben und Herausziehen der Bolzen der S- und W-Zwischenstücke.

Weitere Zusatzausrüstungen auf Anfrage.
Serienausrüstung und Optionen entsprechend aktueller Preisliste.

Technische Beschreibung
Technical description
Description techniques • Descrizione tecnica
Descripción técnica • Техническое описание

Max. capacity	1000 t at 11 m radius SDBW – System with S 42 m and D 36 m.
Max. load moment	14.718 tm – 490.6 t at 30 m radius. S2DBW – System with S 66 m and D 42 m.

Crawler travel gear

Crawler chassis	Liebherr crawler chassis consisting of one centre section and two crawler carriers with crawler plates 2 m and quadruple drive.
Central ballast	2 brackets 5 t each. 8 ballast plates 10 t each. Total central ballast 90 t. Option: 4 ballast plates 10 t each. Total central ballast 130 t.

Crane superstructure

Superstructure frame	Liebherr-slewing platform frame, consisting of slewing platform with winch IV and removable A-frame, connected to the centre section by a roller slewing bearing.
Crane engine with sound insulation	8-cylinder diesel engine, make Liebherr, watercooled, rated power 500 kW (680 h.p.), max torque 3165 Nm. Fuel tank approx. 1500 l, exhaust emission according to directive 97/68/EG and EPA/CARB.
Winch I	Standard hoist drum, hydraulically driven by axial-piston swivel pumps with integrated planetary gear.
Winch IV	Boom hoist.
Reeving winch	Auxiliary winch for the reeving of ropes.
Slewing gear	2 slewing gears, hydraulically powered by axial-piston swivel pump, with integrated planetary gear.
Crane cabin	Air conditioned crane cabin tiltable to the rear with safety glazing, heat insulating glass, roof window with bullet proof glass, standardized control units ergonomically positioned. Additional thermostatically controlled hot water heating.
Crane control	Setting of configuration data by convenient interactive functions. All crane movements are initiated by means of two 4-way joystick hand levers and two 2-way hand/foot levers. All working movements are independently controllable.
Safety devices	Hoist limit switch. Safety valves against hose and pipe rupture. Drum switch limit at 3 rest layers. Wind speed gauge. Electronic inclination indicator. Aircraft warning control light.
Camera observation	2 colour-screens, 3 cameras for winches and rear area.
Counterweight	2 brackets 5 t each. Total counterweight at superstructure 250 t. 24 ballast plates 10 t each (option).

Boom system

Main boom S	System S3228 with head section for max. 1000 t load capacity. Boom length SDB 24 m – 108 m with derrick system.
Main boom S2	System S3228 with head section for max. 650 t load capacity. Boom length S2 24 m – 102 m. Boom length S2DB 24 m – 150 m with derrick system. Boom length S2DB2/BW 24 m – 156 m with derrick system.
Main boom P	System L2722/S3228 with head section for max. 1000 t load capacity. Boom length PDB 48 m – 138 m with derrick system (option). Boom length PDB2/BW 48 m – 150 m with derrick system (option).
Main boom SL	System S3228/L2722 with head section for max. 650 t load capacity. Boom length SDB 24 m – 120 m.
Main boom SL2	System S3228/L2722 with head section for max. 650 t load capacity. Boom length SL2DB 72 m – 132 m. Boom length SL2DB2/BW 72 m – 150 m
Fixed lattice fly jib F	F 12 m – F 42 m.
Lattice type luffing fly jib W	System S3228/L2722 with head section for max. 650 t load capacity. Luffing jib lengths 36 m – 114 m. Winch V is needed for all luffing jib operations.
Derrick system D	System 2825 including guy rods. Winch III is needed for all derrick operations.
Counterweight frame B	For max. derrick counterweight of 450 t, for infinitely variable radius from 12 m – 20 m. Max. radius of 30 m only with guiding frame (B2).
Counterweight trailer BW	For max. derrick counterweight of 450 t at max. radius of 30 m, infinitely variable radii from 13 m – 19 m resp. 19 m – 25 m.
Derrick-Counterweight	Plates for a total of 450 t.
Heavy duty jib WV	Using existing parts of main boom and luffing jib. Mountable on S-main boom and P-main boom; tiltable between 12° and 20°. Length 18 m or 24 m.
Winch II	Second hoist winch.
Winch III	Reeving main boom / Derrick operation.
Winch V	Luffing for W-jib configuration.
Winch VI	Auxiliary hoist gear.
Boomnose 32 t	For attaching to the S or SL head.

Additional equipment

Mechanical outriggers	For erection of long boom combinations without derrick-counterweight.
Hydraulic assembly jacks	Lifting of the basic machine for assembly/disassembly. Consisting of 4 lifting cylinders with supporting plates, installed on the centre part.
Hydraulic assembly cylinder	For assembly/disassembly of the crawler carrier by the crane itself.
Pin pulling device	Including mobile hydraulic aggregate. For assembly/disassembly of the pins at S and W intermediate sections.

Other items of equipment available on request.
Standard equipment and options according to effective price list.

Technische Beschreibung

Technical description

Description techniques • Descrizione tecnica

Descripción técnica • Техническое описание

Capacité max.	1000 t pour une portée de 11 m. Système SDBW avec S 42 m et D 36 m.
Couple de charge max.	14.718 tm – 490,6 t pour une portée de 30 m. Système S2DBW avec S 66 m et D 42 m.

Train de chenilles

Mécanisme de translation	Le train de chenilles Liebherr est composé d'une partie centrale et de deux longerons avec patins de chenilles 2 m et un entraînement à 4 positions.
Contrepoids central	2 consoles de 5 t. 8 plaques de lest de 10 t. Contrepoids central total 90 t. Option: 4 plaques de lest de 10 t. Contrepoids central total 130 t.

Partie tournante

Cadre de la partie tournante	Le cadre de la partie tournante Liebherr est composé de la partie tournante avec treuil IV et du chevalet démontable A, il est relié à la partie centrale du train de roulement par une couronne d'orientation à rouleaux.
Moteur de la grue avec isolation phonique	Diesel Liebherr 8 cylindres, refroidissement par eau, puissance 500 kW (680 ch), couple de rotation max. 3165 Nm. Réservoir de carburant: env. 1500 l. Emissions polluantes conformes aux normes 97/68/EG et EPA/CARB.
Treuil I	Treuil de levage standard, il est entraîné hydrauliquement par des pompes à débit variable à pistons axiaux avec réducteur planétaire intégré.
Treuil IV	Mécanisme de relevage.
Treuil de mouflage	Treuil auxiliaire pour le mouflage des câbles.
Mécanisme d'orientation	Deux mécanismes d'orientation, il est entraîné hydrauliquement par des pompes à débit variable à pistons axiaux avec réducteur planétaire intégré.
Cabine du grutier	La cabine du grutier est climatisée, inclinable vers l'arrière, possède un vitrage de sécurité, un vitrage isolant thermiquement, une fenêtre de toit en verre blindé, des unités de commande normalisées disposées de façon ergonomique. Chauffage d'appoint et chauffage de l'eau régulé thermostatiquement.
Commande de la grue	Entrée des données de configuration par des fonctions interactives simples. Tous les mouvements de la grue sont commandés par deux manipulateurs à 4 voies et deux pédale/levier à 2 voies. Tous les mouvements de travail peuvent être commandés indépendamment.
Dispositifs de sécurité	Interrupteur de fin de course. Clapets de sécurité contre les ruptures de tuyaux et de flexibles. Coupure de fin de course du tambour avec 3 enroulements de sécurité. Anémomètre de sécurité. Inclinomètre électronique. Balise aérienne.
Contrôle vidéo	2 écrans couleur, 3 caméras pour la zone de treuils et la partie arrière.
Contrepoids	2 consoles de 5 t chacune. Contrepoids total 250 t. 24 plaques de lest à 10 t (option).

Système de flèche

Flèche principale S	Système S3228 avec élément de tête pour une capacité max. de 1000 t. Longueur de la flèche SDB 24 m – 108 m avec système derrick.
Flèche principale S2	Système S3228 avec élément de tête pour une capacité max. de 650 t. Longueur de la flèche S2 24 m – 102 m. Longueur de la flèche S2DB 24 m – 150 m avec système derrick. Longueur de la flèche S2DB2/BW 24 m – 156 m avec système derrick.
Flèche principale P	Système L2722/S3228 avec élément de tête pour une capacité max. de 1000 t. Longueur de la flèche PDB 48 m – 138 m avec système derrick (option). Longueur de la flèche PDB2/BW 48 m – 150 m avec système derrick (option).
Flèche principale SL	Système S3228/L2722 avec élément de tête pour une capacité max. de 650 t. Longueur de la flèche SL 24 m – 120 m.
Flèche principale SL2	Système S3228/L2722 avec élément de tête pour une capacité max. de 650 t. Longueur de la flèche SL2DB 72 m – 132 m. Longueur de la flèche SL2DB2/BW 72 m – 150 m.
Fléchette treillis fixe F	F 12 m – F 42 m.
Fléchette treillis à volée variable W	Système S3228/L2722 avec élément de tête pour une capacité max. de 650 t. Longueurs de flèche treillis 36 m – 114 m. Le treuil V est nécessaire pour fonctionnement fléchette treillis.
Système derrick D	Le système 2825 comprend des tirants. Le treuil III est nécessaire au mode derrick.
Palette de lest B	Pour un contrepoids derrick max. de 450 t et rayons variables progressivement de 12 m – 20 m. Rayon max. de 30 m uniquement avec cadre de guidage (B2).
Remorque à contrepoids BW	Pour un contrepoids derrick max. de 450 t pour un rayon max. de 30 m, pour des rayons variables progressivement de 13 m – 19 m ou 19 m – 25 m.
Contrepoids derrick	Plaques de poids total de 450 t.
Fléchette pour charge lourde WV	Utilisation des parties disponibles de la flèche principale et de la fléchette treillis. Montage possible au niveau de la flèche S et flèche P entre 12° et 20°. Longueur 18 m ou 24 m.
Treuil II	2. treuil de levage.
Treuil III	Réglage flèche principale/mode derrick.
Treuil V	Réglage fléchette treillis à volée variable.
Treuil VI	Treuil de levage auxiliaire.
Poulies en extrémité de mât 32 t	Pour le montage sur la tête S ou SL.

Équipement additionnel

Stabilisateur additionnel mécanique	Il sert au relevage de longues combinaisons de flèche sans contrepoids derrick.
Stabilisateurs hydrauliques de montage	Ils soulèvent l'engin de base pour le montage/démontage. Ils sont constitués de 4 vérins de calage dont les patins de calage montés sur l'élément central.
Vérin hydraulique de montage	Pour le montage autonome/démontage du train de chenilles.
Dispositif d'extraction des axes	Il est constitué du composant hydraulique mobile. Il sert à l'insertion et l'extraction d'axes des éléments intermédiaires S et W.

D'autres équipements additionnels sont disponibles sur demande. Les équipements de série et les options correspondent à la liste de prix actuelle.

Technische Beschreibung
Technical description
Description techniques • Descrizione tecnica
Descripción técnica • Техническое описание

Capacità max.	1000 t a 11 m di raggio di lavoro Sistema SDBW con S 42 m e D 36 m.
Momento di carico max.	14.718 tm – 490,6 t a 30 m di raggio di lavoro. Sistema S2DBW con S 66 m e D 42 m.

Carro cingolato

Carro	Carro cingolato Liebherr, costituito da una sezione centrale, due traverse con cingoli da 2 m e 4 motori di traslazione.
Zavorra centrale	2 piastre da 5 t cadauna. 8 piastre zavorra da 10 t cadauna. Zavorra centrale totale 90 t. Optional: 4 piastre zavorra da 10 t cadauna. Zavorra centrale totale 130 t.

Torretta

Telaio ralla di rotazione	Telaio ralla di rotazione Liebherr, costituito da ralla di rotazione con IV argano e cavalletto per montaggio del braccio asportabile. Collegato alla sezione centrale cingolata grazie a ralla di rotazione.
Motore gru con isolamento acustico	Motore diesel 8 cilindri Liebherr, raffreddamento ad acqua, 500 kW (680 CV), coppia max. 3165 Nm. Serbatoio carburante ca. 1500 l. Emissioni gas di scarico in base alle direttive CE 97/68 e EPA/CARB.
Argano 1	Argano standard, azionamento idraulico con pompe a cilindrata variabile a pistoni assiali con riduttore epicicloidale integrato.
Argano IV	Argano per impennamento del braccio.
Verricello per armare le funi	Verricello ausiliario per armamento funi.
Motore di rotazione	Due motori di rotazione, azionamento idraulico con pompe a cilindrata variabile a pistoni assiali con riduttore epicicloidale integrato.
Cabina gru	Cabina gru climatizzata, reclinabile con vetratura di sicurezza, vetri a isolamento termico, tettuccio con vetro di sicurezza, unità comandi standard e ergonomiche. Riscaldamento addizionale ad acqua regolabile termostaticamente.
Comandi gru	Inserimento dei dati configurazione grazie a semplici funzioni interattive. Tutte le movimentazioni gru vengono comandate da due manipolatori principali a 4 movimenti e due pedali a 2 movimenti. Tutte le movimentazioni di lavoro possono essere eseguiti indipendentemente.
Dispositivi di sicurezza	Interruttore fine corsa. Valvola di sicurezza per evitare rottura dei tubi. 3 avvolgimenti di sicurezza della fune sui tamburi argani. Anemometro. Indicatori elettronici di inclinazione. Dispositivo segnalazione luci aeree.
Telecamera controllo	2 telecamere con monitor a colori. 3 telecamere per gli argani e per la parte posteriore.
Contrappeso	2 piastre da 5 t cadauna. Contrappeso totale 250 t. 24 piastre zavorra da 10 t cadauna (optional).

Sistemi braccio

Braccio principale S	Sistema S3228 con testa braccio per portata max. 1000 t. Lunghezze braccio SDB 24 m – 108 m con sistema Derrick.
Braccio principale S2	Sistema S3228 con testa braccio per portata max. 650 t. Lunghezze braccio S2 24 m – 102 m. Lunghezze braccio S2DB 24 m – 150 m con sistema Derrick. Lunghezze braccio S2DB2/BW 24 m – 156 m con sistema Derrick.
Braccio principale P	Sistema L2722/S3228 con testa braccio per portata max. 1000 t. Lunghezze braccio PDB 48 m – 138 m con sistema Derrick (optional). Lunghezze braccio PDB2/BW 48 m – 150 m con sistema Derrick (optional).
Braccio principale SL	Sistema S3228/L2722 con testa braccio per portata max. 650 t. Lunghezze braccio SL 24 m – 120 m.
Braccio principale SL2	Sistema S3228/L2722 con testa braccio per portata max. 650 t. Lunghezze braccio SL2DB 72 m – 132 m. Lunghezze braccio SL2DB2/BW 72 m – 150 m.
Falcone fisso F	F 12 m – 42 m.
Falcone variabile W	Sistema S3228/L2722 con testa braccio per portata max. 650 t. Lunghezze braccio 36 m – 114 m. Per l'utilizzo del falcone variabile è necessario l'argano V.
Sistema Derrick D	Sistema 2825 inclusi gli stralli. Per l'utilizzo del braccio Derrick è necessario l'argano III.
Telaio per contrappeso B	Per max. 450 t di zavorra Derrick e raggi variabili da 12 m a 20 m. Raggio max di 30 m solo con telaio guida (B2).
Carrello contrappeso BW	Per max. 450 t di zavorra Derrick con raggio max. di 30 m, per raggi variabili di 13 m – 19 m o 19 m – 25 m.
Zavorra Derrick	Piastre con contrappeso totale di 450 t.
Falcone per carichi pesanti WV	Utilizzo delle sezioni esistenti del braccio principale e del variabile. Montabile sul braccio S e braccio P tra 12° e 20°. Lunghezza 18 m o 24 m.
Argano II	2. argano.
Argano III	Regolazione braccio principale/utilizzo Derrick.
Argano V	Regolazione falcone variabile.
Argano VI	Argano ausiliario.
Runner 32 t	Per montaggio su testa braccio S o SL.

Equipaggiamento addizionale

Stabilizzazione meccanica addizionale	Per il sollevamento combinazioni braccio lunghe senza zavorra Derrick.
Stabilizzazione montaggio idraulico	Sollevamento della macchina base per montaggio e smontaggio. Consiste in 4 cilindri stabilizzatori incl. piatti di stabilizzazione, montati sulla sezione centrale.
Cilindro di montaggio idraulico	Per montaggio/smontaggio automatico del carro cingolato.
Dispositivo per estrazione perni	Inclusa centralina per inserimento e estrazione perni degli elementi intermedi del braccio S e W.

Ulteriore equipaggiamento su richiesta.
 Equipaggiamento di serie e optional conforme al listino prezzi attuale.

Technische Beschreibung

Technical description

Description techniques • Descrizione tecnica

Descripción técnica • Техническое описание

Máx.capacidad de carga	1000 t para 11 m de radio de trabajo. Sistema SDBW – con 42 m de S y 36 m de D.
Momento de carga máx.	14.718 tm – 490,6 t para 30 m de radio de trabajo. Sistema S2DBW – con 66 m de S y 42 m de D.

Chasis sobre cadenas

Mecanismo de traslación	Sistema de traslación de Liebherr, compuesto por una estructura central, dos vigas centrales, y porta orugas con tejas de 2 m y 4 motores de traslación.
Contrapeso central	2 consolas de 5 t. 8 placas de contrapeso de 10 t cada una. Contrapeso total 90 t. Opción: 4 placas de contrapeso de 10 t cada una. Contrapeso total 130 t.

Superestructura

Bastidor de superestructura	Bastidor de superestructura Liebherr, compuesto por superestructura con cabrestante IV y caballete A desmontable, unida a la estructura central mediante una corona de giro de rodillos.
Motor de grúa con aislamiento de ruidos	Diesel de 8 cilindros, Fabricante Liebherr, refrigerado por agua, potencia 500 kW (680 CV), par de giro máx. 3165 Nm. Depósito de combustible alrededor 1500 l. Emisiones Co2 según normativa 97/68/EG y EPA/CARB.
Cabrestante I	Cabrestante standard, accionado hidráulicamente, con bombas variables con pistones axiales con caja de transferencia integrada.
Cabrestante IV	Sistema de elevación.
Cabrestante de reenvíos	Cabrestante auxiliar para reenvíos.
Mecanismo de giro	Dos mecanismos de giro, accionados hidráulicamente con bomba variable de pistones axiales con caja de transferencia integrada.
Cabina de grúa	Cabina de grúa climatizada inclinable hacia atrás con acristalamiento de seguridad, cristal con sistema de reducción de calor, cristal antichoque en techo de grúa, sistema de mando normalizado y ergonómico. Calefacción adicional regulada con termostato.
Pilotaje de grúa	Los datos de configuración se introducen a través de funciones interactivas sencillas. Todos los movimientos se efectúan a través de dos joysticks de 4 movimientos así como también dos movimientos son accionables desde el mando o pedal. Todos los movimientos de trabajo son accionables de forma independiente.
Dispositivos de seguridad	Interruptor de fin de carrera de elevación, válvulas de seguridad contra rotura de tuberías y latiguillos. Final de carrera de cabrestante, con 3 vueltas de seguridad. Anemómetro. Dispositivo de inclinación electrónico. Baliza aérea.
Supervisión por cámara	2 monitores a color, 3 cámaras para zona de cabrestante y parte trasera.
Contrapeso	2 consolas con cada una de 5 t. Contrapeso total de 250 t. 24 placas de contrapeso a 10 t cada una (opción).

Sistemas de pluma

Pluma principal S	Sistema S3228 con cabezal para máx. capacidad de carga de 1000 t. Longitud de pluma SDB 24 m – 108 m con sistema Derrick.
Pluma principal S2	Sistema S3228 con cabezal para máx. capacidad de carga de 650 t. Longitud de pluma S2 24 m – 102 m. Longitud de la pluma S2DB 24 m – 150 m con sistema Derrick. Longitud de la pluma S2DB2/BW 24 m – 156 m con sistema Derrick.
Pluma principal P	Sistema L2722/S3228 con cabezal para máx. capacidad de carga de 1000 t. Longitud de la pluma PDB 48 m – 138 m con sistema Derrick (opción). Longitud de la pluma PDB2/BW 48 m – 150 m con sistema Derrick (opción).
Pluma principal SL	Sistema S3228/L2722 con cabezal para máx. capacidad de carga de 650 t. Longitud de pluma SL 24 m – 120 m.
Pluma principal SL2	Sistema S3228/L2722 con cabezal para máx. capacidad de carga de 650 t. Longitud de pluma SL2DB 72 m – 132 m. Longitud de la pluma SL2DB2/BW 72 m – 150 m.
Plumín fijo F	F 12 m – F 42 m.
Plumín abatible W	Sistema S3228/L2722 con cabezal para capacidad de carga máx. de 650 t. Longitud del plumín abatible 36 m – 114 m. Para servicio del plumín abatible se precisa cabrestante V.
Sistema Derrick D	Sistema 2825 incluidos tirantes de sujeción. Para el servicio del sistema Derrick se precisa el cabrestante III.
Bandeja de contrapeso B	Para un contrapeso máx. Derrick de 450 t con radios variables escalonados de 12 m – 20 m. Radio de 30 m sólo con guía de celosía al bastidor (B2).
Carro de contrapeso BW	Para un contrapeso Derrick de 450 t con un radio máx. 30 m, para radios variables escalonados de 13 m – 19 m o 19 m – 25 m.
Contrapeso Derrick	Placas con peso total de 450 t.
Cabezal de plumín WV	Aplicable a las partes de la pluma principal y del plumín abatible. Montable en la pluma S y pluma P entre 12° y 20°. Longitudes de 18 m ó 24 m.
Cabrestante II	Cabrestante II.
Cabrestante III	Abatimiento de la pluma principal / servicio Derrick.
Cabrestante V	Abatimiento del plumín abatible.
Cabrestante VI	Cabrestante auxiliar.
Narices 32 t	Para el montaje en cabezal S o SL.

Equipamiento adicional

Apoyos adicionales mecánicos	Para montaje de plumas largas combinadas sin contrapeso Derrick.
Apoyos de montaje hidráulicos	Para elevar la grúa para su montaje/desmontaje. Compuesto por 4 cilindros de apoyo, incluidas placas de apoyo, montadas en el chasis central.
Cilindro hidráulico de montaje	Para el automontaje/desmontaje del chasis.
Dispositivo para embulonamiento	Incluido dispositivo hidráulico con starter eléctrico. Para embulonar los bulones de los tramos de celosía S y W.

Otro equipamiento adicional bajo sugerencia. Equipamiento de serie y opciones correspondientes al listado de precios actual.

Technische Beschreibung
Technical description
Description techniques • Descrizione tecnica
Descripción técnica • Техническое описание

Макс. грузоподъемность	1000 т при вылете 11 м. SDBW – система с S 42 м и D 36 м.
Макс. грузовой момент	14.718 тм – 490,6 т при вылете 30 м. S2DBW-система с S 66 м и D 42 м.

Гусеничный механизм передвижения

Механизм передвижения	Гусеничный механизм передвижения Либхерр, состоящий из гусеничной тележки и двух гусеничных двигателей с траками 2 м и 4-мя приводами.
Центральный балласт	2 консоли по 5 т. 8 плит балласта по 10 т. Общий балласт 90 т. Опция: 4 плит балласта по 10 т. Общий балласт 130 т.

Поворотная платформа крана

Рама поворотной платформы	Рама поворотной платформы Либхерр, состоящая из поворотной платформы с лебедкой IV и съемной А-стойки, соединена с гусеничной тележкой через роликотное опорно-поворотное устройство.
Двигатель крана с шумоизоляцией	8-цилиндровый дизель, производство Либхерр, водяное охлаждение, мощность 500 кВт (680 л.с.), макс. крутящий момент 3165 нм. Топливный бак: прим. 1500 л. Выброс ОГ в соответствии с директивами по 97/68/EG и EPA/CARB.
Лебедка I	Стандартная грузовая лебедка, гидравлический привод от аксиально-поршневых регулируемых насосов со встроенным планетарным редуктором.
Лебедка IV	Механизм натяжения.
Запасовочная лебедка	Вспомогательная лебедка для запасовки канатов.
Механизм поворота	Два механизма поворота, гидравлический привод от аксиально-поршневых регулируемых насосов со встроенным планетарным редуктором.
Кабина крана	Кабина крана с климат-контролем; отклоняется назад; защитное остекление, детермальное стекло, потолочное окно с броневым стеклом, стандартные устройства управления с эргономичным размещением. Дополнительное отопление горячей водой с управлением от термостата.
Управление крана	Ввод данных конфигурации через простые интерактивные функции. Всеми движениями крана можно управлять при помощи двух 4-ходовых коммандо-контроллеров, а также двух 2-ходовых рычагов ручного или ножного управления. Всеми движениями крана можно управлять независимо друг от друга.
Приборы безопасности	Концевой выключатель подъема, предохранительные клапаны против разрывов труб и шлангов. Отключение по конечному положению канатного барабана с 3-мя предохранительными витками. Предупредительная ветровая сигнализация. Электронная индикация наклона. Сигнальные маяки для самолетов.
Контроль через видеокамеру	2 цветных монитора, 3 камеры заднего вида и контроля лебедок.
Противовес	2 консоли по 5 т. Общий вес противовеса 250 т. 24 плит балласта по 10 т (опция).

Стреловые системы

Основная стрела S	Система S3228 с головной секцией для макс. грузоподъемности 1000 т. Длина стрелы SDB 24 м – 108 м с деррик-системой.
Основная стрела S2	Система S3228 с головной секцией для макс. грузоподъемности 650 т. Длина стрелы S2 24 м – 102 м. Длина стрелы S2DB 24 м – 150 м с деррик-системой. Длина стрелы S2DB2/BW 24 м – 156 м с деррик-системой.
Основная стрела P	Система L2722/S3228 с оголовком для макс. грузоподъемности 1000 т. Длина стрелы PDB 48 м – 138 м с деррик-системой (опция). Длина стрелы PDB2/BW 48 м – 150 м с деррик-системой (опция).
Основная стрела SL	Система S3228/L2722 с головной секцией для макс. грузоподъемности 650 т. Длина стрелы SL 24 м – 120 м с деррик-системой.
Основная стрела SL2	Система S3228/L2722 с головной секцией для макс. грузоподъемности 650 т. Длина стрелы SL2DB 72 м – 132 м. Длина стрелы SL2DB2/BW 72 м – 150 м.
Жесткомонтируемый решетчатый удлинитель F	F 12 м – F 42 м.
Качающийся решетчатый удлинитель W	Система S3228/L2722 с головной секцией для макс. грузоподъемности 650 т. Длина удлинителя с изменяемым вылетом 36 м – 114 м. Для работы удлинителя с изменяемым вылетом требуется лебедка V.
Деррик-система D	Система 2825, включая штанги расчала. Для работы в режиме деррика требуется лебедка III.
Основание противовеса B	Для макс. деррик-балласта 450 т и плавного изменения радиуса 12 м – 20 м. Макс. радиус 30 м – только с направляющей рамой (B2).
Балластная тележка BW	Для макс. балласта деррика 450 т при макс. радиусе 30 м, для плавного изменения радиуса 13 м – 19 м или 19 м – 25 м.
Деррик-балласт	Плиты общим весом 450 т.
Удлинитель большой грузоподъемности WV	Использование имеющихся частей главной стрелы и качающегося удлинителя. Может быть установлен на S-стреле и P-стреле под углом 12° и 20°. Длина 18 М или 24 м.
Лебедка II	2-я грузовая лебедка.
Лебедка III	Наклон главной стрелы / режим деррика.
Лебедка V	Наклон качающегося решетчатого удлинителя.
Лебедка VI	Вспомогательный механизм подъема.
Мачтовый наконечник 32 т	Для установки на оголовке S или SL.

Дополнительное оборудование

Механическая дополнительная установка на опоры	Для установки длинных стреловых комбинаций без балласта деррика.
Гидравлические монтажные опоры	Подъем базовой машины для монтажа / демонтажа. Состоит из 4 опорных цилиндров, включая опорные плиты, установленные гусеничной тележке.
Гидравлический монтажный цилиндр	Для самомонтажа / демонтажа гусеничного механизма передвижения.
Устройство для вытягивания пальцев	Включая мобильный гидравлический агрегат с электростартером. Для установки и извлечения пальцев промежуточных S- и W-секций.

Другое дополнительное оборудование – по запросу. Серийное оснащение и опции – в соответствии с текущим прайс-листом.

Maße
Dimensions
Encombrement • Dimensioni
Dimensiones • Габариты крана

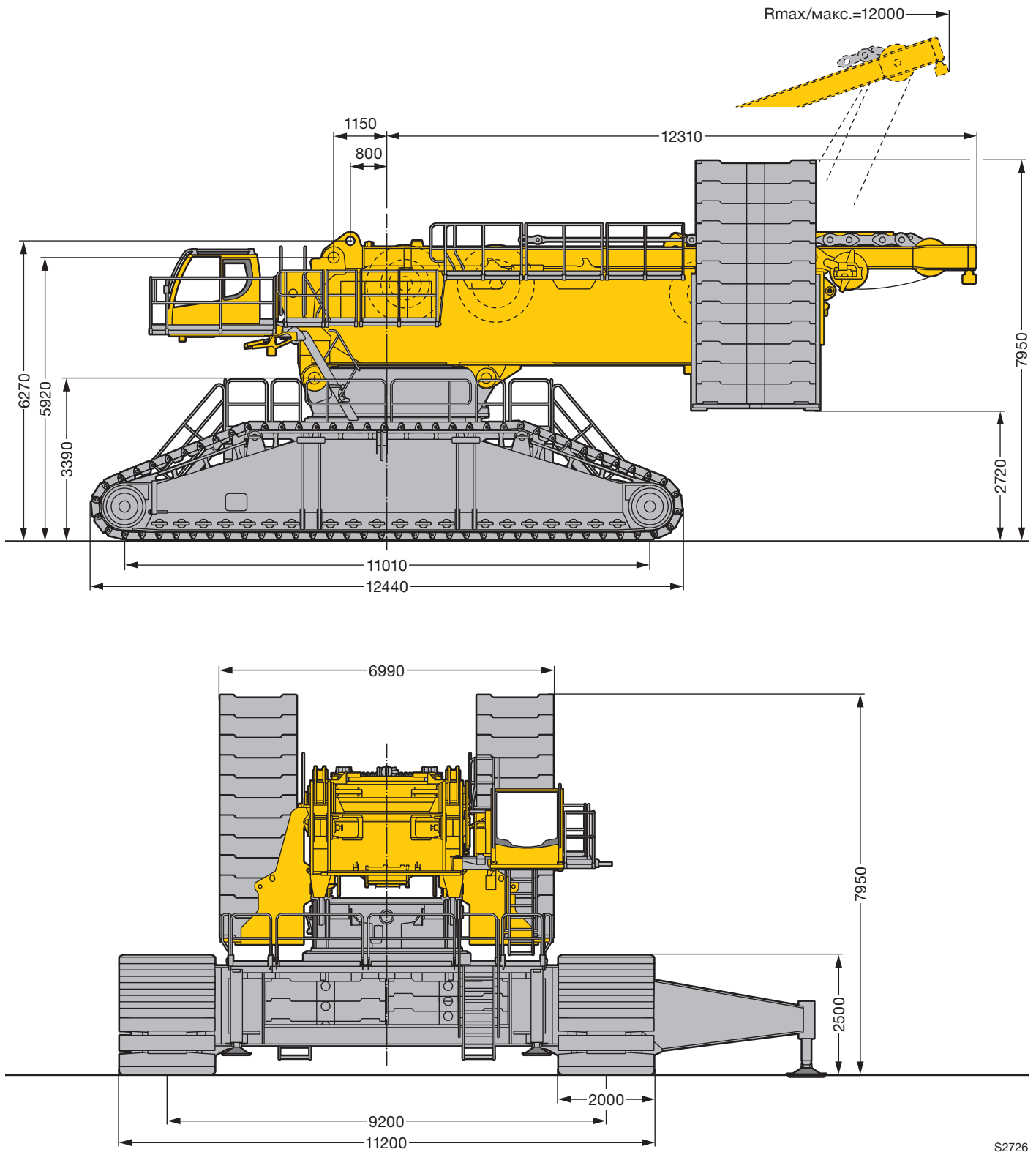

S2726

Maße
Dimensions
Encombremet • Dimensioni
Dimensiones • Габариты крана

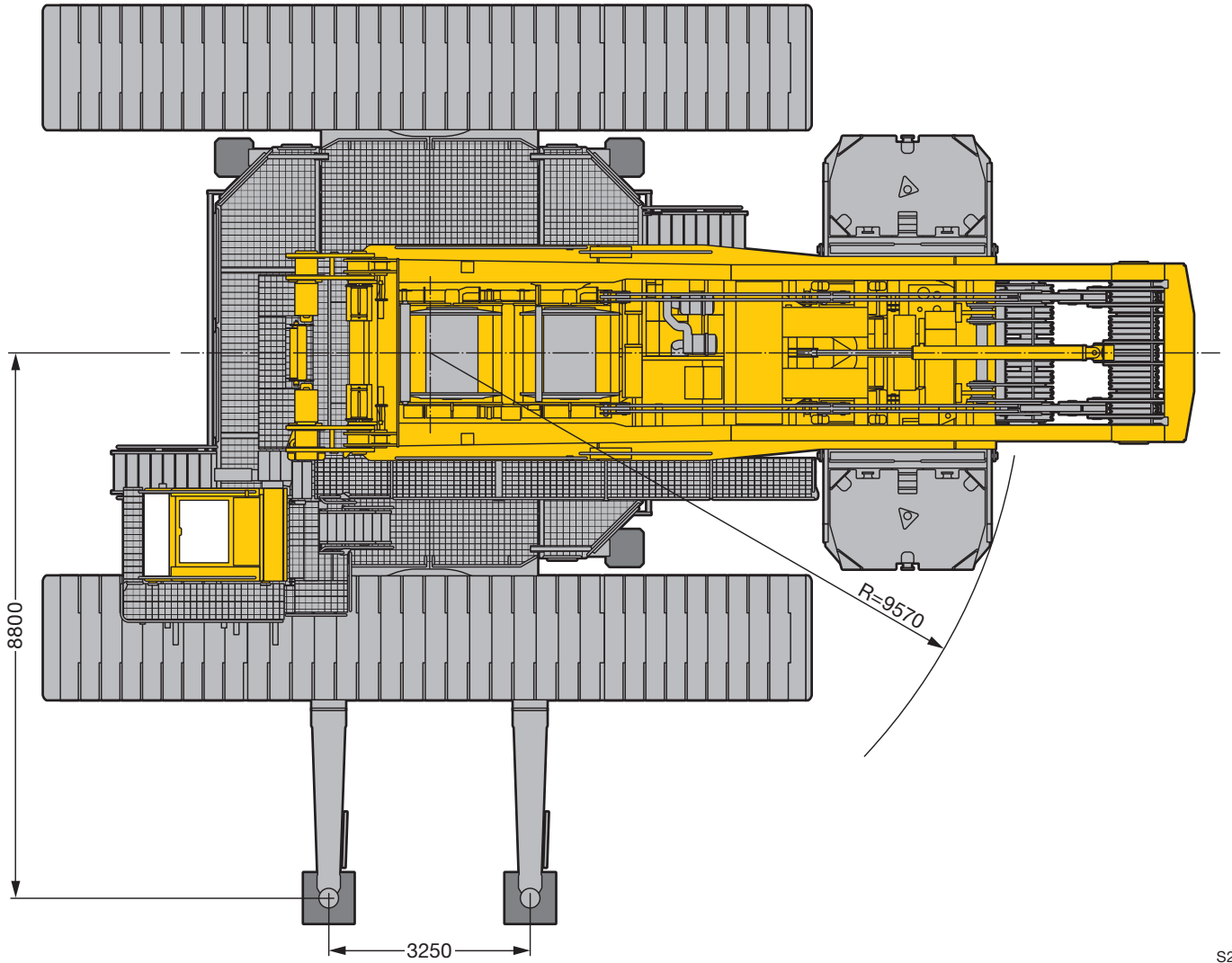

S2725

Maße
Dimensions
Encombremet • Dimensioni
Dimensiones • Габариты крана

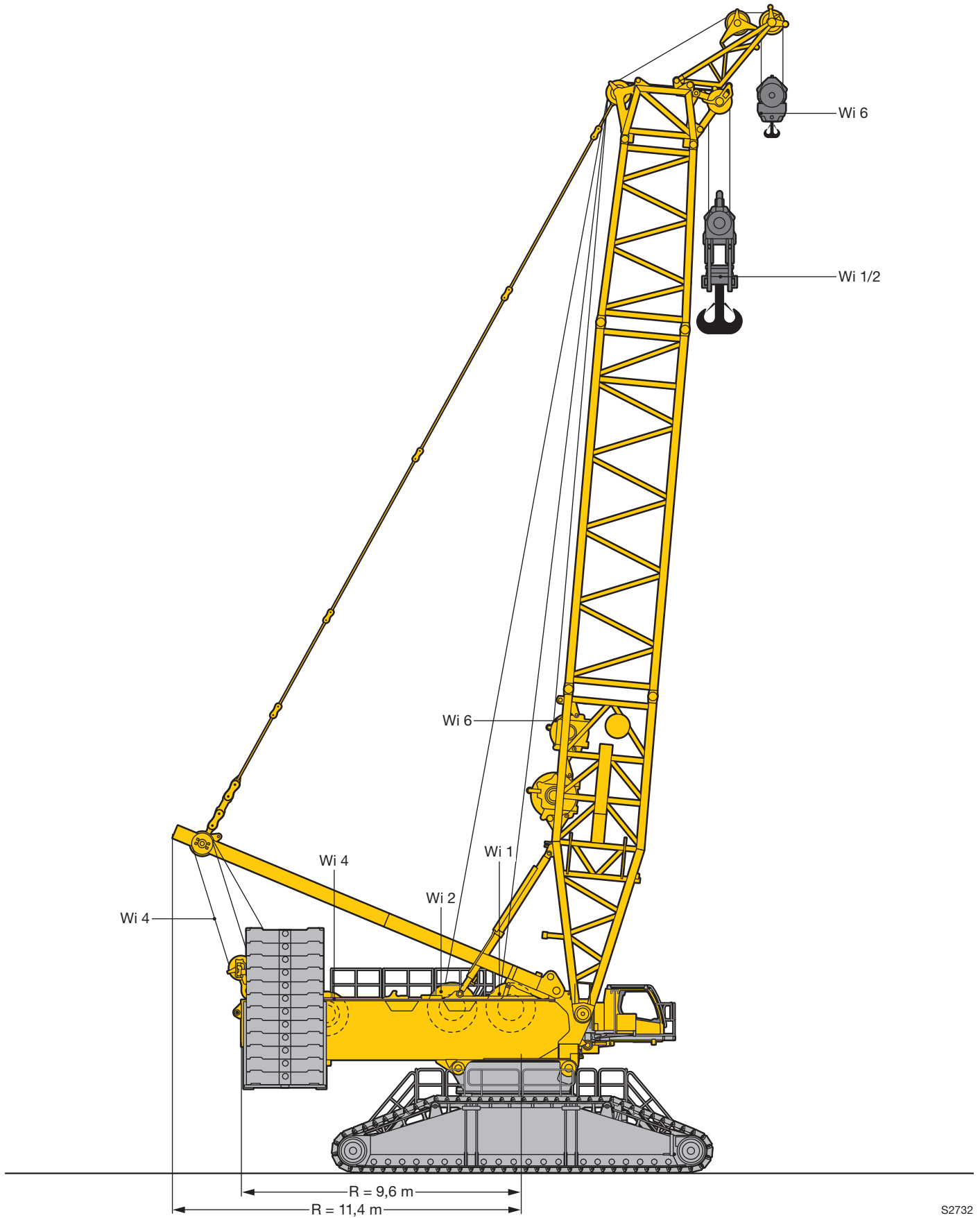

S2732

Maße
Dimensions
Encombremet • Dimensioni
Dimensiones • Габариты крана







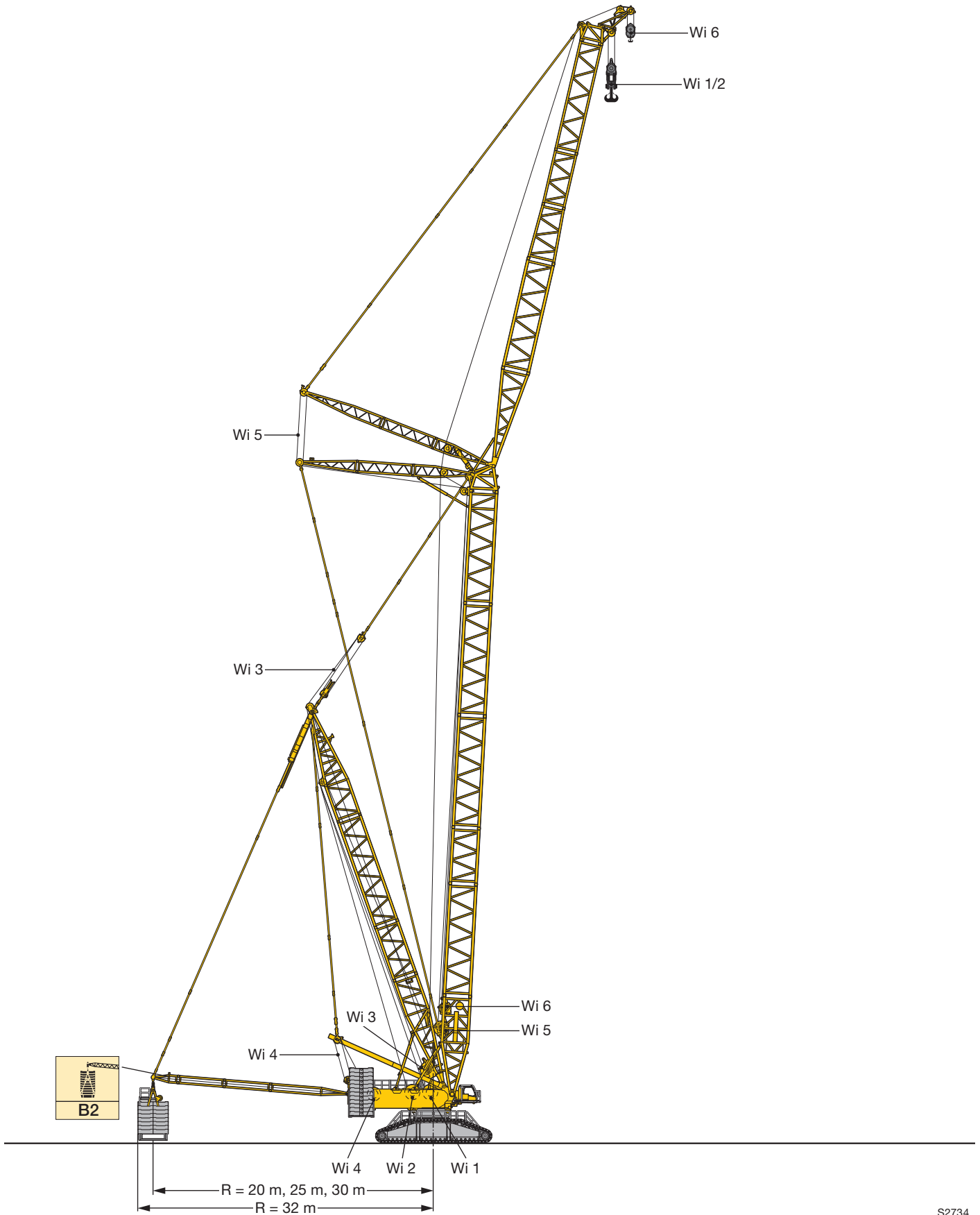

S2733

Maße
Dimensions
Encombremet • Dimensioni
Dimensiones • Габариты крана





S2734

Winden
Winches
Treuil · Argani
Cabrestantes · Лебедки

Antriebe · Drive Mécánismes · Meccanismi Accionamiento · Приводы	Geschwindigkeiten · Working speeds Witesses · Velocità Velocidades · Скорости	Max. Seilzug · Max. single line pull Effort au brin maxi. · Mass. tiro diretto fune Tiro máx. en cable · Макс. тяговое усилие	Seil Ø / Seillänge · Rope diameter / length Diamètre / Longueur du câble · Diametro / lunghezza fune Diámetro / longitud cable · Диаметр / длина каната
	0 – 120 m/min	230 kN	32 mm / 1450 m
	0 – 120 m/min	230 kN	32 mm / 1450 m
	0 – 115 m/min		
	0 – 2 x 60 m/min		
	0 – 105 m/min		
	0 – 118 m/min	160 kN	32 mm / 600 m

Geschwindigkeiten
Working speeds
Vitesses · Velocità
Velocidades · Скорости

	Drehgeschwindigkeiten · Slewing speeds · Vitesses d'orientation Velocità di rotazione · Velocidades de giro · Скорости вращения	0 - 0,95 ^{min⁻¹} об/мин
	Fahrgeschwindigkeiten · Travel speeds · Vitesses de translation Velocità di trasferimento · Velocidades de traslación · Скорости хода	0 - 1,36 km/h

Hakenflaschen
Hook blocks
Moufles à crochet · Bozzello
Pastecas · Крюковые подвески



Traglast · Load t Forces de levage · Portata t Capacidad de carga · Грузоподъемность, т	Seil ø · Rope diameter Diamètre du câble · Diametro fune Diámetro cable · Диаметр каната	Rollen · No. of sheaves Poulies · Pulegge Poleas · Канатных блоков	Stränge · No. of lines Brins · Tratti portanti Reenvíos · Запасовка	Gewicht · Weight t Poids · Peso t Peso · Собст. вес, т
1000 / 550 t	32 mm	2 x 13	2 x 25	28,4 / 21,5 t
650 / 325 t	32 mm	2 x 7	2 x 15	14 – 22 / 10 – 18 t
250 t	32 mm	5	11	3 – 11 t
160 t	32 mm	3	7	2,5 – 8,5 t
80 t	32 mm	1	3	2,5 – 4,5 t
25 t	32 mm	–	1	1,5 t

Transportplan
Transportation plan
Plan de transport · Piano di trasporto
Esquema de transporte · Транспортная схема

Raupenmittelteil mit Dreheinrichtung (3 Drehwerke)
 Crawler middle section with rotating (3 slewing gears)
 Partie centrale des chenilles avec système de rotation
 (3 mécanismes d'orientation)

Sezione cingolo centrale con motore di rotazione (3 ralle)
 Chasis de las cadenas con sistema giratorio (3 reductores de giro)
 Гусеничная тележка с поворотным устройством
 (3 механизма поворота)

60 t

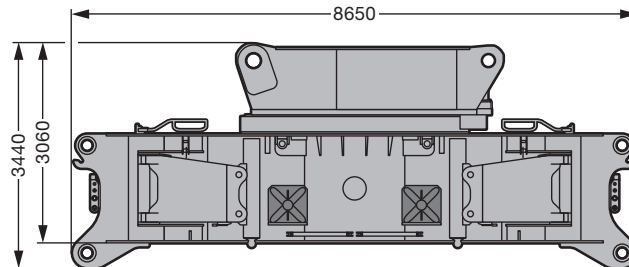

Breite / width / largeur / larghezza / anchura / ширина 3,5 m

Raupenträger mit 2 Fahrantrieben
 Crawler incl. 2 driving gears
 Longeron avec 2 mécanismes de translation

Cingoli con 2 motori di trazione
 Cadenas – incluidos 2 motores de traslación –
 Гусеничный движитель с 2-мя ходовыми приводами

2 x 60 t

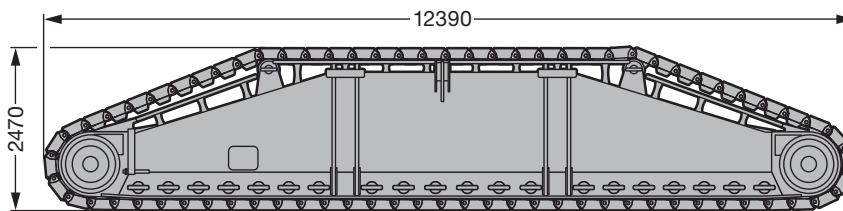

Breite / width / largeur / larghezza / anchura / ширина 2,00 m

	2,0 m
mit Bodenplatten / with crawler shoes / avec tuiles / con piastre cingoli / con planchas para apoyos / с траками	60,0 t
ohne Bodenplatten / without crawler shoes / sans tuiles / senza piastre cingoli / sin planchas para apoyos / без траков	32,0 t
Bodenplatten / crawler shoes / tuiles / piastre cingoli / planchas / Траки	28,0 t

Winde 1 inkl. Seil
 Winch 1 incl. rope
 Treuil 1 incl. câble
 Argano 1, incl. fune
 Cabrestante 1 incl. el cable
 Лебедка 1, включая канат

Winde 2 inkl. Seil
 Winch 2 incl. rope
 Treuil 2 incl. câble
 Argano 2, incl. fune
 Cabrestante 2 incl. el cable
 Лебедка 2, включая канат

14 t

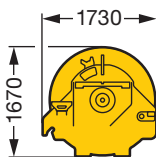

Breite / width / largeur / larghezza / anchura / ширина 2,12 m

14 t

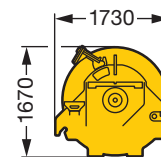

Breite / width / largeur / larghezza / anchura / ширина 2,16 m

Transportplan
Transportation plan
Plan de transport · Piano di trasporto
Esquema de transporte · Транспортная схема

Drehbühne mit SA-Bock, Winde 4
 Superstructure with SA-frame, winch 4
 Partie tournante avec chevalet SA, treuil 4
 Ralla di rotazione con cavalletto SA, argano 4.
 Superestructura con caballete SA, cabrestante 4
 Поворотная платформа с SA-стойкой, лебедка 4

76 t

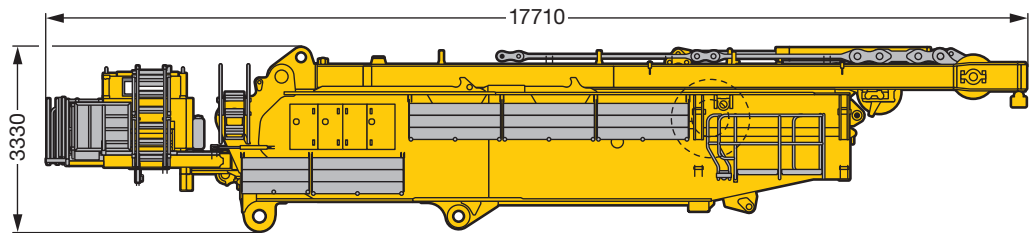

Drehbühne ohne SA-Bock
 Superstructure without SA-frame
 Partie tournante sans chevalet SA
 Ralla di rotazione senza cavalletto SA
 Superestructura sin caballete SA
 поворотная платформа без стрелового портала

44 t

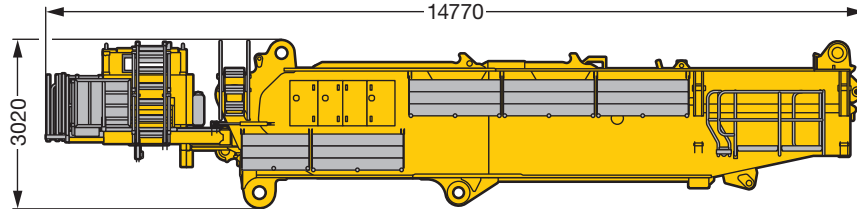

SA-Bock, Winde 4 inkl. Seil und Rollensatz
 SA-frame, winch 4 incl. rope and pulley block
 Chevalet SA, treuil 4 incl. câble et bloc de poulies
 Cavalletto SA, argano 4. incl., fune e set pulegge
 Caballete SA, cabrestante 4 incl. cable y juego de poleas
 SA-стойка, лебедка 4, включая канат и канатный блок

32 t

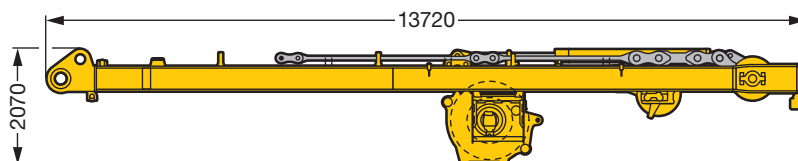

S2730

Auslegersysteme

Boom/jib combinations

Configurations de flèche · Sistema braccio
Sistemas de pluma · Стреловые системы

S Hauptausleger, schwer
Main boom, heavy
Flèche principale, lourde
Braccio principale, per carichi pesanti
Pluma principal, pesada
Основная стрела, тяжелая

D Derricksausleger
Derrick
Flèche derrick
Braccio Derrick
Pluma Derrick
Деррик-стрела

B/B2 Schwebeballast
Suspended ballast
Lest suspendu
Zavorra sospesa
Contrapeso flotante
Подвесной противовес

SL Hauptausleger, schwer/leicht
Main boom, heavy/light
Flèche principale, lourde/légère
Braccio principale,
per carichi pesanti/leggeri
Pluma principal, pesada / ligera
Основная стрела, тяжелая/ле"кая

W Wipbare Gitterspitze, schwer
Luffing fly jib, heavy
Fléchette, lourde
Falcone tralicciato a volata
variabile, per carichi pesanti
Pluma abatible, pesada
Качающийся решетчатый
удлинитель, тяжелый

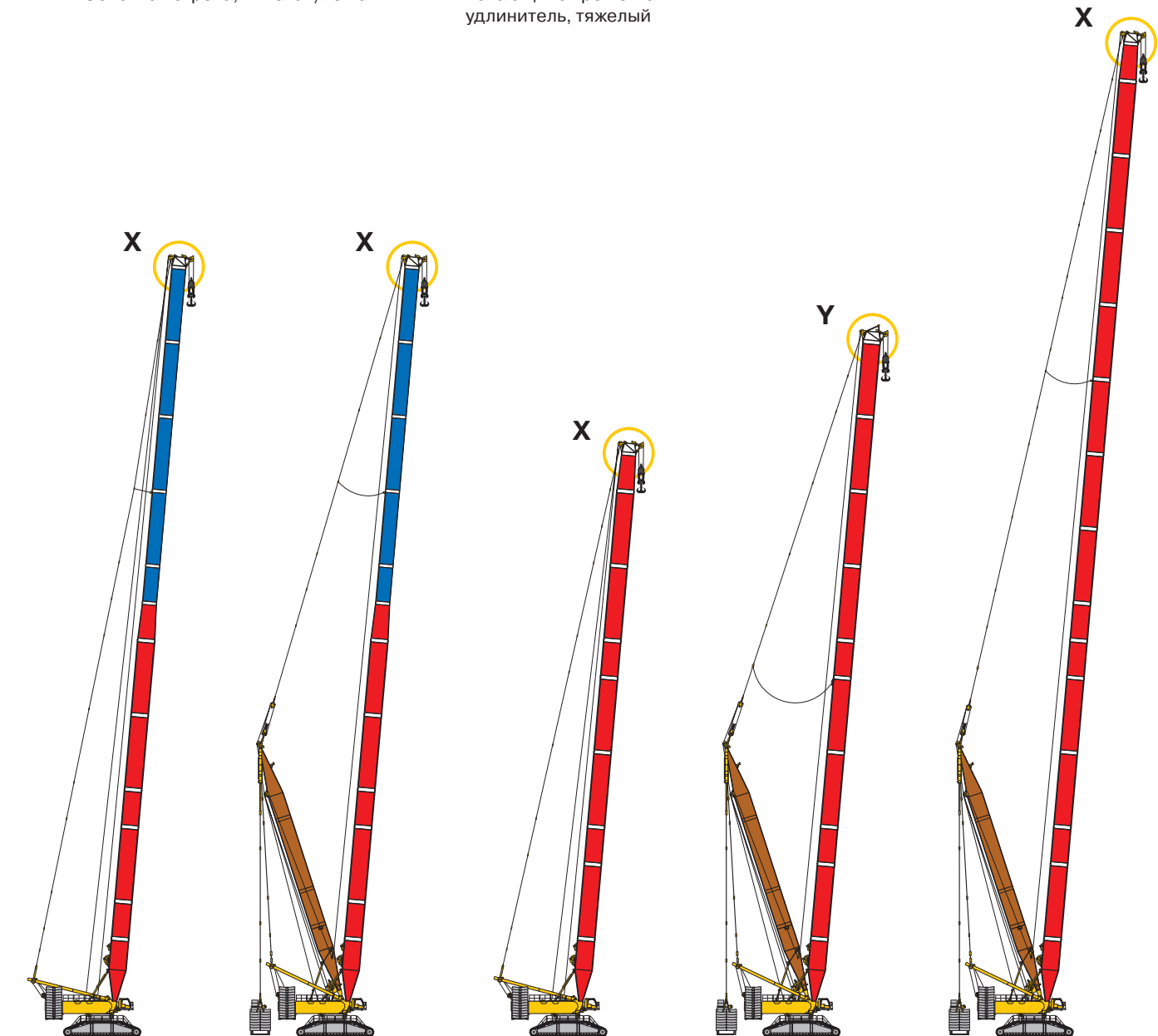

SL

SLDB

S2

SDB/
SDB2

S2DB/
S2DB2

20 – 21

22 – 23

24 – 25

S2748

Auslegersysteme
Boom/jib combinations
 Configurations de flèche · Sistema braccio
 Sistemas de pluma · Стреловые системы

- S - 3228
- LI - 2722
- D - 2620

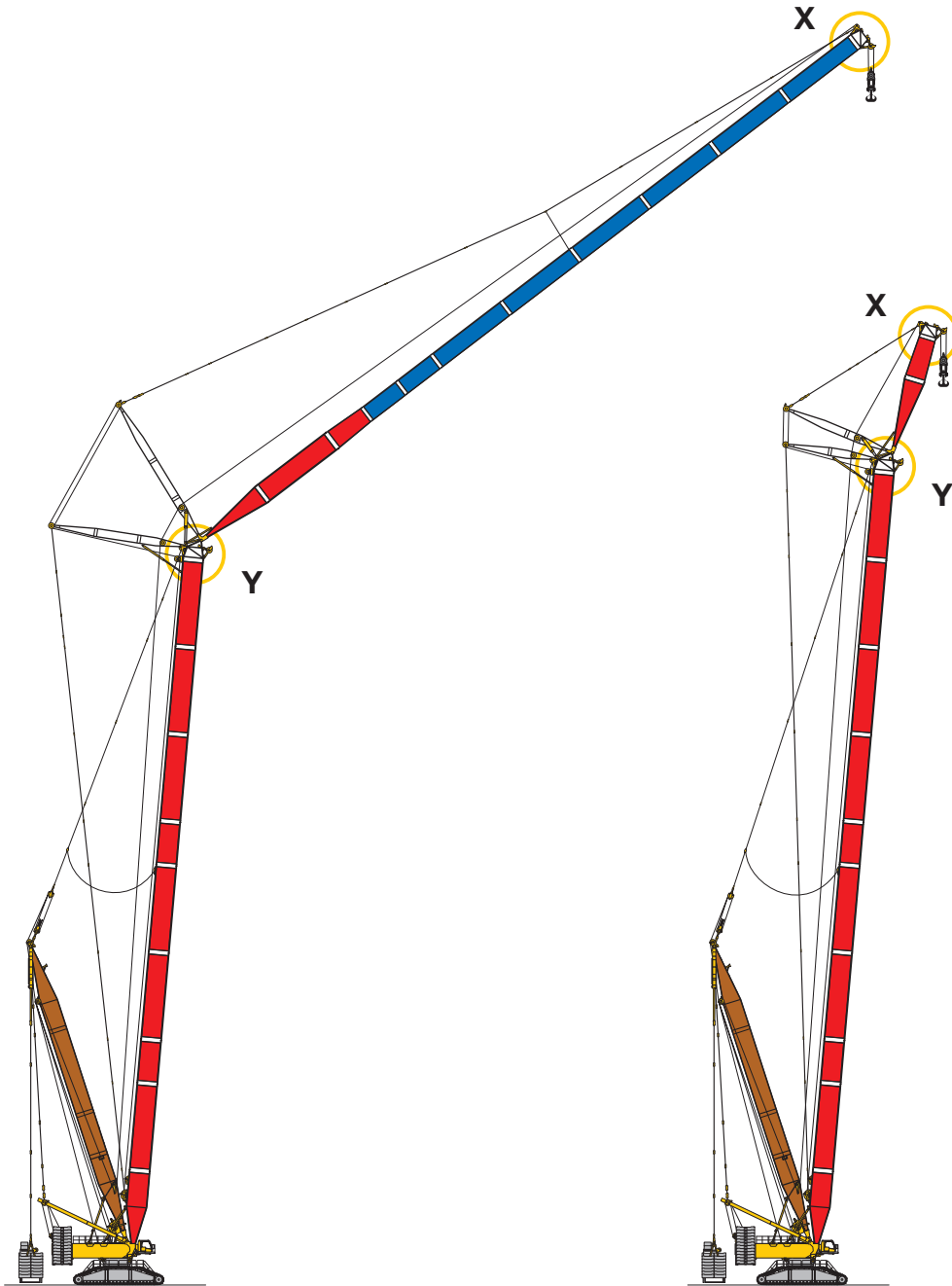
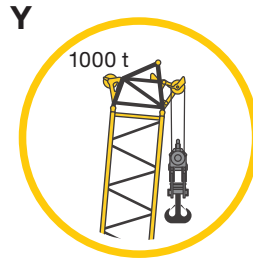

SDWB

SDWVB



Vorläufig
 Préliminaire · Provisorio
 Provisional · Временно
 Preliminary

SL 18 - 120

m	SL 18 - 120																		m	
	18 m	24 m	30 m	36 m	42 m	48 m	54 m	60 m	66 m	72 m	78 m	84 m	90 m	96 m	102 m	108 m	114 m	120 m		
6	650																		6	
7	650	650	649,5																7	
8	650	650	645,1	635,3															8	
9	621,3	615,4	613,6	600,4	587	550,5													9	
10	561,2	555,8	553,8	549,2	518,5	488,5	462,3												10	
11	510,7	506,9	506,2	490	462,7	438,1	416,1	394,3											11	
12	469	465,4	463,6	440,2	417,5	396,2	377,7	358,9	342,7	328,1									12	
13	422,3	422,1	419,5	399,3	379,9	361,1	345,3	328,9	314,4	301,6	289,2								13	
14	374,3	374,5	374,1	365,1	347,8	331,8	317,5	303	290,4	278,5	267,8	256,4							14	
15	335,4	335,8	336,4	334,2	320,7	306,3	293,4	280,4	269,3	258,5	248,7	238,8	231,1	223,4					15	
16	303,5	304,3	305,1	303,3	297	284	272,5	260,7	250,7	241	231,6	222,8	216,1	208,8	202,3				16	
18		254,9	256,5	255,3	252,6	247,2	237,8	227,6	219,2	211,1	203,5	195,6	190	184,1	178,4	173,2	167,7	159,6	18	
20		218,1	220,1	219,2	217,2	214,4	210	201	193,7	186,6	180	173,1	168,8	163,5	158,9	154,2	149,5	145,4	20	
22		189,7	192	191,2	189,1	186,9	185,1	179,1	172,7	166,6	160,8	154,6	150,8	146,1	142,3	138,1	134	130,4	22	
24			169,8	169	167,2	165	163,1	160,4	155,2	149,7	144,3	138,7	135,5	131,4	128,1	124,3	120,7	117,4	24	
26			151,6	151	149,1	146,8	145,4	142,8	140,4	135,2	130,5	125,2	122,4	118,7	115,8	112,3	109,1	106,2	26	
28				136	134,2	132	130,5	127,8	126,5	122,8	118,3	113,5	111,1	107,7	105	101,8	99	96,3	28	
30				123,3	121,6	119,4	117,9	115,2	114	112,1	107,8	103,2	101	97,9	95,5	92,6	90	87,5	30	
32				112,6	110,8	108,6	107,1	104,5	103,3	101,9	98,7	94,1	92,2	89,2	87,1	84,4	82	79,7	32	
34					101,6	99,3	97,8	95,3	94	92,6	90,4	86,2	84,3	81,6	79,6	77,1	74,8	72,6	34	
36						93,5	91,3	89,7	87,2	85,8	84,4	82,8	78,9	77,4	74,7	72,8	70,5	68,3	66,3	36
38							84,1	82,5	80,1	78,7	77,2	75,8	72,3	71	68,6	66,8	64,5	62,5	60,5	38
40							77,9	76,2	73,7	72,3	70,6	69,3	66,4	65,2	62,8	61,4	59,1	57,2	55,3	40
44								65,6	63	61,3	59,5	58	55,9	55,2	53,1	51,6	49,6	48	46,1	44
48									54,3	52,7	50,9	49,2	46,9	46,7	44,4	43,4	41,6	40	38,4	48
52									47,2	44,2	42,2	40,6	38,6	38,4	37,4	36,4	34,7	33,2	31,6	52
56										38,2	36,4	34,8	32,7	32,5	31,5	30,4	28,8	27,3	25,8	56
60											31,5	29,8	27,7	27,5	26,3	25,2	23,6	22,2	20,7	60
64												27,3	25,4	22,8	22,7	21,4	20,5	19	17,6	64
68													20,9	18,7	18,4	17,4	16,6	14,9	13,7	68
72														15,2	14,9	13,8	13	11,4	10,1	72
76															11,7	10,5	9,8	8,1	6,9	76
80																7,6	7			80

t_235_004_00001_00_000

Hubhöhen

Lifting heights

Hauteurs de levage · Altezze di sollevamento
Alturas de elevación · Высота подъема

SL

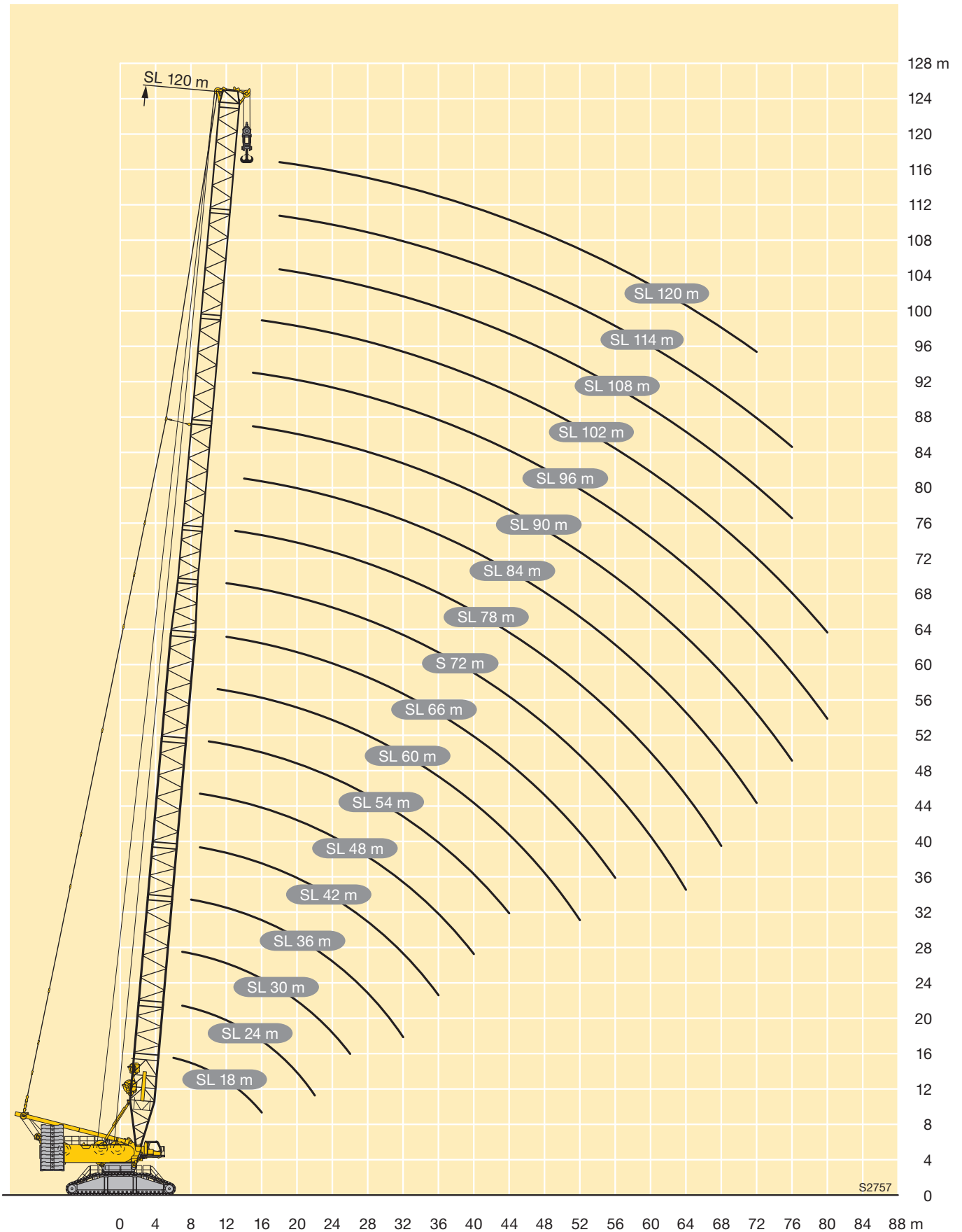

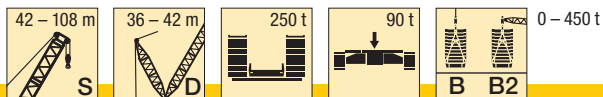

Vorläufig
 Préliminaire · Provisorio
 Provisional · Временно
 Preliminary

m		S 42 - 108											
		42	48 m	54 m	60 m	66 m	72 m	78 m	84 m	90 m	96 m	102 m	108 m
		D 36 m				D 42 m							
9	B	999,5	990,1										
	B2	1000	1000										
10	B	964,6	972	943,5									
	B2	1000	1000	984,8									
11	B	935	929,9	905,5	874,2	798,8							
	B2	1000	995,2	963,8	920,5	840,2							
12	B	906,3	889,8	869,1	842,7	793,2	723						
	B2	985,5	962,6	935,6	899,6	838,9	749,8						
14	B	802	801,3	788,9	781,9	744,4	706,2	640,1	571,5	511,2			
	B2	918,1	899,3	877,2	847,8	811,2	747,6	667	591,9	524,4			
16	B	696,1	707,9	702,1	696,2	693,6	666,2	624	566	509,4	456,3	408,5	366,2
	B2	841,8	839,9	818,1	799,6	769,1	728,7	666,5	592,5	526,2	468,2	417	371,1
18	B	606,7	627,5	622,5	621,1	640,6	621,1	594,6	562,5	503,6	452,8	406,6	366,2
	B2	763	762,2	752,9	740,4	727,3	695,2	655,4	593,9	526,2	469,7	418,5	372,7
20	B	530,4	555,4	561,3	557,4	583,4	574,1	558,2	536	497,2	450,8	404	361,4
	B2	684	687,4	681,5	675,2	688,8	662,5	629,9	584,9	526	470,5	419,3	372,4
22	B	467,4	490,3	505,1	505,6	530,1	524,1	517,4	505,7	480,4	438,7	396,1	360,9
	B2	602,9	623,5	619	614,7	645,2	632,7	605,1	573,2	526	467,5	417,3	371,7
24	B	413,1	435,2	454	461,1	484,4	480,4	473,7	469,7	458	428	388,4	350,5
	B2	535,4	567,9	565,9	562,9	594,2	592,9	580,7	554,8	521,1	467,5	417	368,7
26	B	368,8	391,1	407,6	420,6	446	441,8	437,9	432,6	426,6	410	378,7	344,2
	B2	481,6	514,7	518,9	517,8	561,3	547,8	544,1	533,6	507,1	466,7	415,4	366,8
28	B	333,1	351,6	369,4	379,9	412,2	408,7	403,9	402,1	396	387,3	363	335,4
	B2	432,8	464,7	480,3	478,1	530,4	518,6	505,6	502,3	488,6	461,9	413,2	365,1
30	B	301,6	322,4	333,9	345,8	381,8	379,6	375,8	372,8	369,7	364,6	345,8	321,6
	B2	387,5	421,8	440	444,4	496	490,5	479,8	470,7	462,7	448,3	410,8	365,1
32	B	273,6	292,9	306	315,2	355,6	353	350,4	348,3	344,4	341,7	328,9	307
	B2	351,6	384,6	401,5	413,3	463,7	460,6	454,3	446,8	437	427,3	401,8	365
34	B	250,7	265,5	283,3	287,9	331,4	329,8	326,9	325,8	322,9	319,5	312,2	295,6
	B2	319,2	350,5	367,9	383,6	434,9	431,6	427,8	423,4	415,7	406,5	390,2	358,2
36	B	229,3	242,8	261,5	268,7	307	309,2	305,9	304,8	303,1	300,2	295,5	284,8
	B2	288,3	321,6	339,5	354,2	408,3	406,2	401,4	400,1	394,6	387,9	377,5	351,1
38	B	205,8	223,9	241	249,8	286,2	290,1	287,5	285,9	284,2	282,3	278,9	273,2
	B2	261,2	294,5	313,1	327,8	384,9	382,5	378,7	376,9	373,6	369,4	361,3	342,9
40	B		207,1	222,3	230,8	268,7	272,5	269,9	269,7	267,5	265,1	263	259,2
	B2		269,1	289,4	303,1	363,6	360,9	357,9	356,6	352,8	350,8	345	332
44	B			186,9	196,9	234,3	237,2	235,9	237,1	238,4	236,5	234,1	231,2
	B2			251,5	264,9	321,8	324,2	321,2	320	317,8	315,3	312,5	307,1
48	B			162,1	172,4	204,1	206,7	206,7	209,2	212,6	212,4	210	207
	B2			212,6	230,3	283,5	290,1	288,3	288,3	286,9	285,1	282,7	277,1
52	B				147	180,2	184,7	185,6	187	190,5	191,1	188,3	185,1
	B2				198,1	249,9	257,8	257,4	261,4	259,6	257,7	256,3	252,6
56	B					157,6	163,5	164,3	165,3	170,4	169,7	169,1	167,1
	B2					222,6	230,6	232,7	237	236,1	234,6	233,5	230,3
60	B						144,5	146,6	149,8	151,8	153,3	153,1	152,8
	B2						206,1	209,4	212,9	214,3	214,8	213,4	210,6
64	B							130,2	130,8	133,7	137,9	138,5	136,8
	B2							184	188	192	195,7	196,1	193,2
68	B								114,5	117,5	123,7	123,2	122,1
	B2								169,2	174	177,3	178,2	178,3
72	B									107,1	108,9	110,5	111,6
	B2									155,8	159,1	162,3	163,7
76	B										99,6	101,3	102,1
	B2										145,6	148,9	150,4
80	B											92	92,8
	B2											136,6	138,2
84	B											81,2	80,8
	B2											122,9	124,9
88	B												72,4
	B2												112,7
92	B												65,8
	B2												104,6

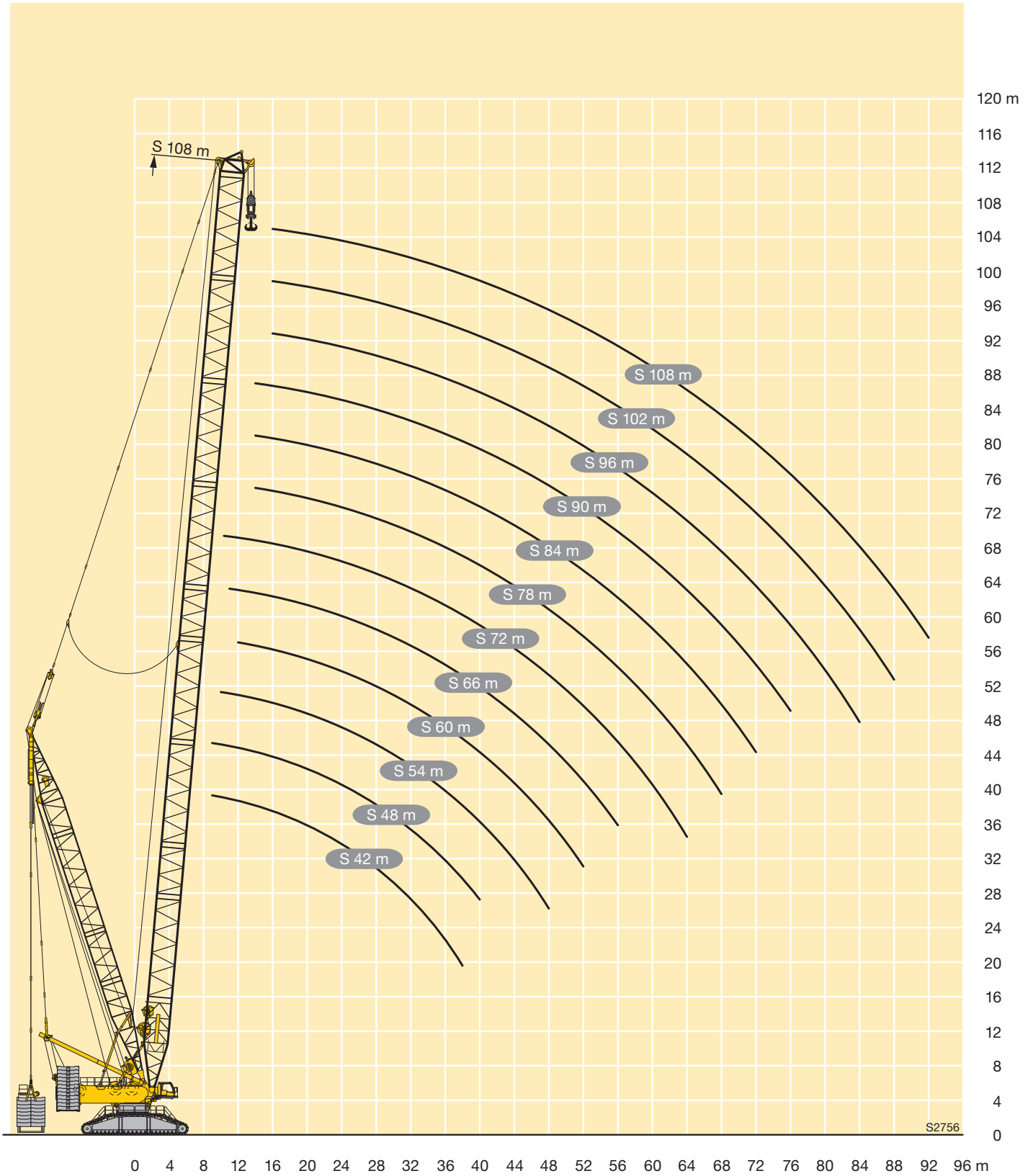

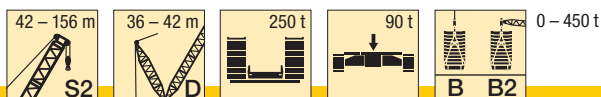

Vorläufig
Préliminaire - Provisorio
Провизорно - Временно
Preliminary

m		S2 42 - 156																			
		D 36									D 42										
		42	48	54	60	66	72	78	84	90	96	102	108	114	120	126	132	138	144	150	156
9	B B2	650 650	650 650																		
10	B B2	650 650	650 650	650 650	650 650																
11	B B2	650 650	650 650	650 650	650 650	650 650															
12	B B2	650 650	650 650	650 650	650 650	650 650	650 650														
14	B B2	650 650	650 650	650 650	650 650	650 650	646 650	578,3 595,2	516,7 527,4	461,6 470,1											
16	B B2	650 650	650 650	650 650	650 650	650 650	629,2 650	572,2 592,1	512,4 527,4	461,6 472	413,2 420,6	369,2 374,1	330,6 333,3								
18	B B2	599,3 650	618,5 650	623,8 650	625,7 650	640,9 650	624,6 650	598,8 649,7	566,7 592,1	509,2 527,4	457 473	409,7 421,2	369 375,3	329,7 333,7	293,5 296,2	259,8 263,2	227,5 227,5				
20	B B2	521,9 647,5	549,4 650	562,6 650	562,5 650	587,8 650	577,7 650	562,3 632,6	536,8 587,1	496,2 521,9	451,5 473,3	407,7 422,3	365,2 375	326 332,7	292,6 297,5	259,1 263	227,5 227,5	204 202,1	182,1 184	162,4 162,1	142,7
22	B B2	459,4 600,2	486,4 629,7	504,6 624,5	509,6 617,5	535,1 644,6	525,2 631,6	516,8 607,5	502,8 574,8	479,5 521,5	441,6 470,6	397,9 420,6	362,8 373,9	323,1 329,4	289,5 298,2	259,1 262,7	227,5 227,5	203 201,3	180,8 184,1	161,9 161,3	143,8 142,6
24	B B2	409,6 533,4	432,4 571	450,6 572	458,7 567,4	488,5 593	482,7 590,8	468,2 555,7	462 555,7	452,3 520,7	430 470,3	391,5 420,1	353,5 370,2	317,8 324,2	288 298,5	258,5 262,1	227,5 227,5	202,2 200,2	180,3 183,8	160,8 160,5	142,5 141,5
26	B B2	367,3 475,5	388,6 513,7	403,8 525,5	413,1 522,4	450,2 563,7	444,5 547,2	436,5 544,4	423,2 533	415,9 507,7	405,3 468,5	379,7 417,2	347,8 366,9	313,5 319,6	281,4 297,3	253,3 260,9	226,1 227,5	200,5 198,8	179 183	160,1 159,5	141,2 140,1
28	B B2	332,4 428,2	350,9 464,6	366,2 481,9	373,4 482,6	416,2 533,7	412,4 521,8	406 507	397 501,7	385 488,9	375,4 462,1	360,4 412,3	337,5 362,1	307,7 314	279,6 296,4	250 259,2	222,5 227	198,2 197,3	177,3 182	158,7 158,6	140 138,3
30	B B2	301 386,6	318,1 422,2	331,3 438,8	341,6 449,9	386,2 500,4	383,1 494,2	378 482,3	371,7 471,2	362,1 462,9	351,5 447,1	339,1 406,4	323,7 357,6	299 307,9	274,7 295,1	247,9 257,7	221,4 226,6	203 196,1	182,1 180,4	174,5 157,7	138,9 136,7
32	B B2	272,6 350,1	290,7 384,8	305,4 404,2	314,9 417,4	357,9 468,7	356,4 464	351,9 456,9	346,8 448,3	340,2 437,8	331,7 427	321,2 398,1	309,6 353	288,4 301,4	266,8 292,7	241,7 256	218,6 226,1	196,3 194,9	172,3 178,6	154,7 157	137,6 135,6
34	B B2	246,4 317,7	265,7 350,8	283,1 373	291,9 385,5	330,9 439,6	332,4 435,3	327,9 430,6	323,6 425,1	318,8 417,4	312,2 407,3	304,1 389,2	295 350,7	278 296,4	258 290,7	236,8 254,5	213,7 224,5	192,4 193,6	170,5 176,8	153,9 156,3	136,7 134,6
36	B B2	225,5 288,1	243,2 320,9	260,8 341,7	268,4 358,3	305,5 413,1	310 409,9	306,2 404,7	302,1 401,4	298,8 396,9	293 388,7	287,1 378	280,2 348,6	267,5 296,4	250 287,1	231,2 253,1	209,4 224,5	188,5 192,4	166,8 174,5	152,4 155,5	135,6 133,6
38	B B2	207,2 261,9	225,4 293,1	240,7 314,3	248,5 333,3	285,4 389,9	289,9 386,2	287,2 381,9	282,4 378	279,8 376,2	275,3 370,2	270,2 362,2	265,5 343,3	257,1 296,4	242,6 282,1	224,6 251,2	205,1 223,6	186,5 191,4	163,8 172,2	150,2 154,8	133,5 132,7
40	B B2		208,9 267,8	222,8 291,2	230,4 309,3	268,1 368	271,7 364,6	269,6 360,7	265,9 358,1	262,5 355,2	258,6 351,6	254,9 345,9	250,8 333,5	245,4 295,7	235,4 276,9	217,8 249,8	200,2 220,9	183,1 190,6	160,9 169,9	148 154,3	132,2 131,9
44	B B2			188,2 253,1	197,5 267,1	233,8 323,7	236 327,4	237,6 324	235,8 321,8	234,1 320,5	230,5 316,4	226,6 313,5	223,4 309,4	220 289,2	215,3 267,8	203,9 245,6	191,1 215,2	174,2 190,5	154,8 163,7	139,2 152,2	121,1 130,3
48	B B2			162,8 213,1	173,5 231,3	204 285,7	207,4 292,1	209,8 292,3	211,1 290,4	210,3 289,5	206,6 286,7	203,1 283,6	200,1 279,9	197,1 272,6	194 257,7	188,6 236,3	178,5 208,5	165 190,3	147,3 157	137,8 148,2	125,3 130,1
52	B B2				148,9 197,7	181,8 251,5	185,9 259,3	189,1 264	188,8 263,5	189,9 262,2	185,8 259,7	183,1 257,4	180,8 255	177,7 250,6	174,9 245,3	172,4 226	165,5 201,8	154,8 185,8	139,2 151,1	131,8 143,8	121,1 130,1
56	B B2					159,7 224,6	164,8 232,3	167,4 238,7	167,6 239	171,5 239,2	169,3 236,5	166,2 234,7	163,7 232,5	161 229	158,8 226,5	156 214,9	152,7 195,7	144 180,2	132,8 145,5	125,1 139,5	115,1 129,1
60	B B2						146,5 207,7	150 214,1	151,9 216,6	153,9 218,7	154,8 216,3	150,9 214,8	148,8 212,8	146,4 209,8	144,2 207,7	141,9 203,1	139,9 187,5	132,2 172,9	126 139,9	118,4 135,3	109,1 126,5
64	B B2						132,5 185,7	136,2 192	135,8 196,9	136,4 200,9	140,6 197,9	137,1 197,2	136 195,5	133,5 193,5	131,3 191,3	129,6 189,4	127,5 178,2	122,5 165,6	118,1 134,5	111,5 131,3	103,3 123,5
68	B B2							121,9 173	119,9 178,6	122,1 182,6	125,6 181,9	124,7 181	122,3 180,7	120,3 178,7	118,6 176,9	116,2 174,8	113 169	109,3 158,3	104,4 129,4	97,4 127,4	94 120,6
72	B B2								109 159,3	111,5 159,3	113,1 166,8	114,3 167,2	114,3 166,7	112,2 164,9	110,7 162,1	108,4 161,8	106,6 159	103,5 150,9	100 124,6	96,9 124,6	89,3 116,6
76	B B2									102,6 150,4	103,5 152,5	104,9 154,6	105,4 154,4	102 146,9	102 150,3	98,8 148,5	98,1 141,1	94 119,8	90,4 119,8	88,8 119,5	82,3 112,6
80	B B2										94,5 140,2	96,2 143	95,6 141,8	91,3 140,5	93 132,8	89,4 139,3	90 138,4	85,7 131,7	83,6 115	80,9 115,5	76,6 108,7
84	B B2										83,6 126,4	85 129,5	83,9 128,9	82,3 129,6	83,7 120	81,7 129,4	82 128,5	81,8 123,6	79,4 109,5	77,4 111,4	74,6 104,4
88	B B2											74,5 116,7	75 119,6	76,1 120,4	75,4 119,4	75,7 115,7	75,1 115,7	73,5 107,2	71,2 102,7	68,6 106,7	64,4 99,7
92	B B2												68,3 108,8	70 110,6	69,1 111,8	69,9 111,1	69,1 111,1	67,9 108,3	64,9 95,9	62,8 100,9	58,8 94,3
96	B B2													63,9 102,6	63,4 104,1	64,3 102,6	63,4 101,3	62,3 86,9	59,6 95,2	57 88,1	53,8 88,1
100	B B2														58,6 85,9	58,9 95,9	58,4 93	57 94,1	54,9 88,8	51,8 88,2	49 82,2
104	B B2														53,9 81,1	54,2 85,8	53,5 83,9	52,6 86,2	50,3 82,1	46,9 82,1	44,3 77
108	B B2															49,2 77,7	48,7 77,9	48,3 78,5	45,9 75,3	42,2 72,1	39,9 72,1
112	B B2																44,1 72,1	43,9 72,2	41,5 67,5	38,9 67,5	35,5 67,3
116	B B2																	39,8 66,5	37,9 48,3	35,6 59,7	32,4 63,4
120	B B2																	36,2 61,3	34,7 42,7	32,4 52,9	29,3 59,3
124	B B2																		31,8 38,3	29,3 46,9	26,2 53,8
128	B B2																			26,1 41,7	23 46,6
132	B B2																				20,3 40,6

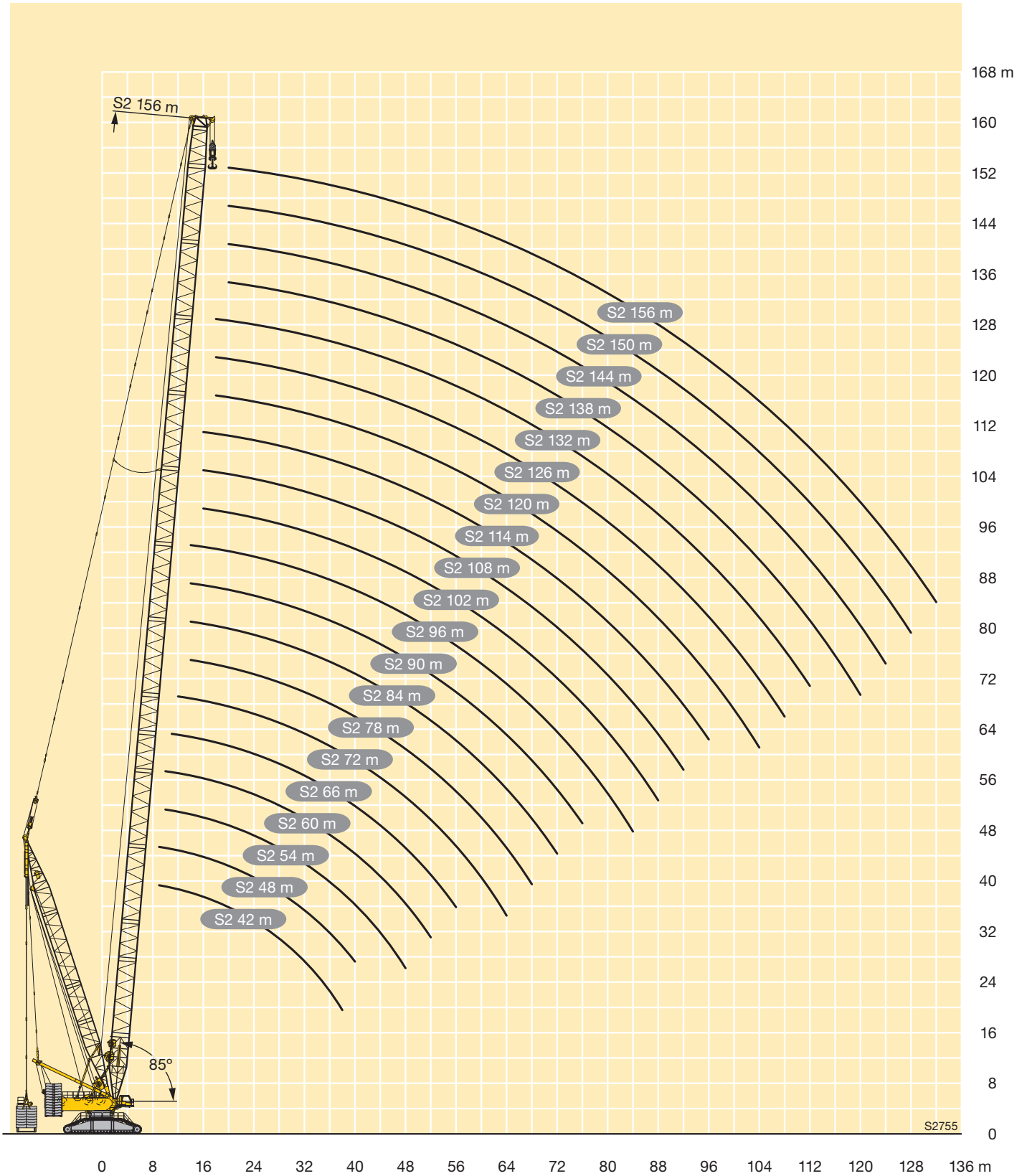



Vorläufig
 Préliminaire · Provisorio
 Provisional · Премѐнно
Preliminary

m	S 84				S 90				S 96				S 102				S 108			
	WV 18		WV 24		WV 18		WV 24		WV 18		WV 24		WV 18		WV 24		WV 18		WV 24	
	12°	20°	12°	20°	12°	20°	12°	20°	12°	20°	12°	20°	12°	20°	12°	20°	12°	20°	12°	20°
14	363																			
16	361,5		319		319,6		282,5		283,8		251,8		247,7				220,9			
18	361,1	345,9	317,8		318,1	304,5	281,5		281,7	271,2	250,2		247,1	238,3	218,7		219,4	212,6	194,7	
20	359,5	348,2	318,6	300,5	317	306,1	280,2	265,1	280,6	271	249,2	236,6	247	238,6	218,7	207,7	219,6	212,4	194	185,3
22	358,3	345,8	317,9	303,8	316,7	305,9	279,8	266,8	279,9	271,3	248,2	236,4	246,4	238,5	218,3	207,4	218,5	212,8	193,7	185,2
24	357,8	343,3	317,3	302,3	316,5	305,5	279,4	267,4	279,2	270,8	247,3	236,9	245,9	237,9	217,7	207,1	217,4	211,9	192,6	185,2
26	357,2	342,1	316,6	300,5	316,3	305,2	279	267	278,5	270,3	246,4	236,4	245,3	237,4	217,1	207	216,2	210,9	191,6	184,5
28	342,8	341	316	298,6	311,4	304,8	278,6	266,6	277,7	269,9	245,5	235,9	244,7	236,8	216,5	206,8	215,4	210	190,5	183,8
30	327,3	327,5	303,8	296,7	299,8	300,7	276	266,2	270,6	269,4	244,6	235,4	242,2	236,3	215,9	206,7	214,9	209	190,1	183,1
32	311,8	311,9	291,7	291,9	288,2	289,2	267,5	265,9	262,6	262,7	239,7	234,9	236,3	234,2	214,4	206,5	210,7	208,1	189,7	182,4
34	296,3	296,4	280	280,8	276,6	277,8	259	258,6	254,7	254,6	233,6	232,6	230,5	228,3	210	206,4	206,4	204,8	186,7	181,7
36	281,7	280,8	268,3	269,7	264,9	266,3	250,5	250	246,7	246,5	227,5	226,4	224,6	222,5	205,7	202,9	202,3	200,7	182,7	180,4
38	267,6	266,7	256,7	258,6	253,1	254,8	242	241,4	238,6	238,4	221,3	220,1	218,7	216,6	201,4	198,6	198,3	196,7	179,5	177,2
40	253,5	253,5	245,1	247,5	241,3	243,3	232,8	232,8	228,6	230,1	215,2	213,8	212,1	210,7	197	194,2	194,3	192,6	176,4	174
44	225,4	227,1	221,9	225,2	217,6	220,2	212,8	214,5	208,6	210,6	199,2	200,7	195,4	196,3	186	185,6	181,8	183,2	169,8	167,7
48	197,2	200,7	198,7	203			192,9	195,4			182,5	184,9	178,6	180,3	172,2	173,4	168	169,6	158,4	159,5
52	171,5	174,4	175,6	180,7			173	176,3			165,8	169,1	161,9	164,2	158,5	160,3			147	148,4
56	154,8	156,2	155,2	158,4			153	157,2			149,1	153,3	145,1	148,2	144,7	147,1			135,6	137,2
60			140,9	142,5			138	138,5			132,7	137,4	129,8	132,2	130,9	134			124,2	126,1
64							125,2	125			120,6	123,4	117,6	119,8	118,4	120,8			112,8	115
68															107,6	109,9			102,7	104,1
72																			92,9	94,6

vk_235_008_30000_WV_000

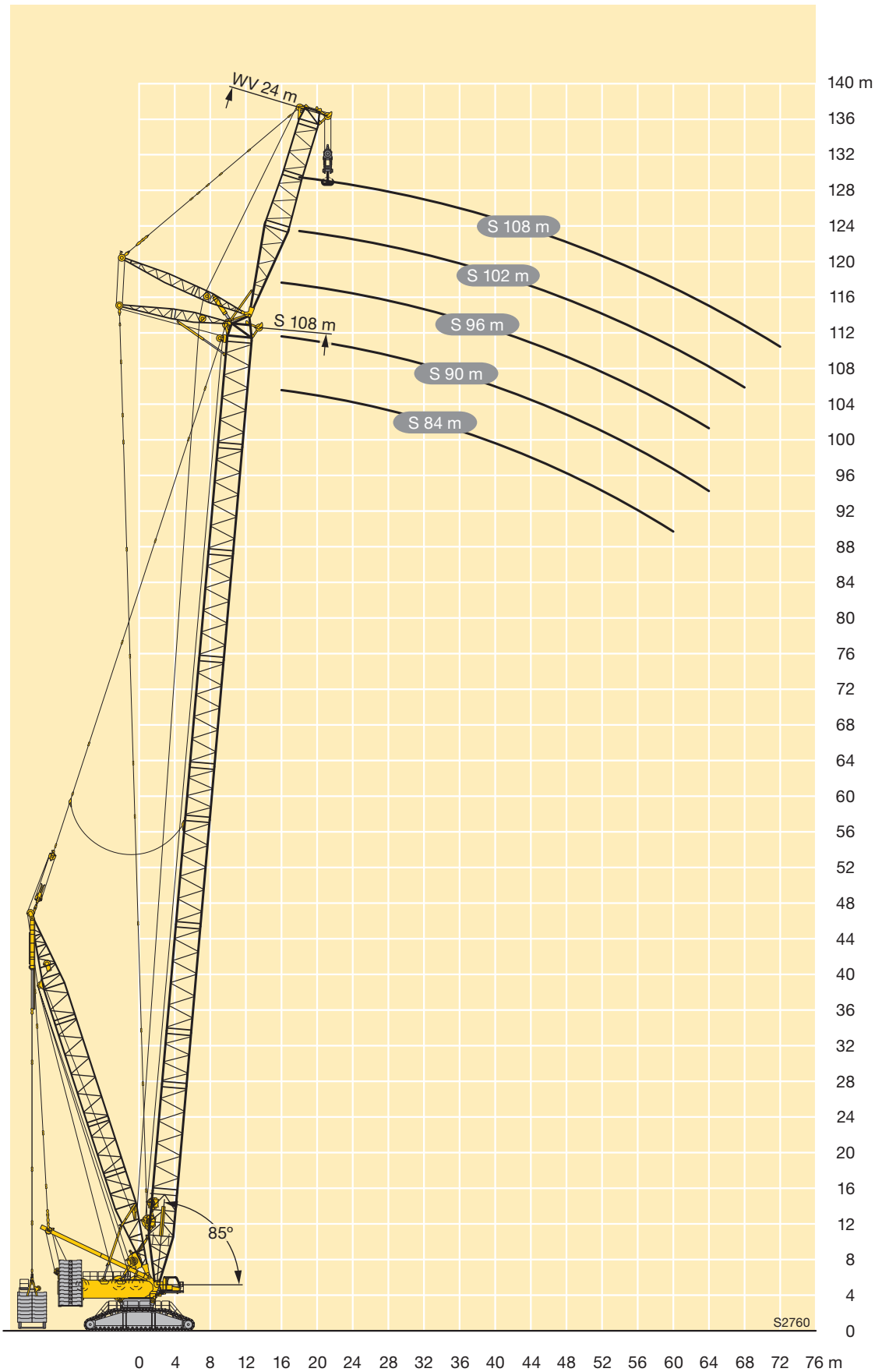

Symbolerklärung

Description of symbols



Explication des symboles • Legenda simboli

Descripción de los símbolos • Объяснение символов

Allgemeine Symbole • General symbols

Symboles généraux • Simboli generali





Símbolos generales • Общие символы

	Hubwerk Hoist gear Treuil de levage Argano Cabrestante Механизм подъема		Seite Page Page Pagina Página Страница
	Drehgeschwindigkeiten Slewing speeds Vitesses d'orientation Velocità di rotazione Velocidades de giro Скорости вращения		Ausladung Radius Portée Raggio di lavoro Radio de trabajo Вылет стрелы
	Fahrtgeschwindigkeit Driving speed Vitesse de translation Velocità su strada Velocidad Скорость передвижения		Zentralballast Central ballast Contrepoids central Zavorra centrale Contrappeso central Центральный балласт
	Hakenflasche / Traglast Hookblock / Capacity Moufle à crochet / Capacité de charge Bozzello / Portata Pasteca / Capacidad de carga Крюковая подвеска / грузоподъемность		Gegengewicht Counterweight Contrepoids Contrappeso Contrapeso Противовес

Kranspezifische Symbole • Crane specific symbols

Symboles spécifiques à la grue • Simboli specifici relativi alla gru

Símbolos específicos de grúa • Специфические для крана символы

	Hauptausleger S Main boom S Flèche principale S Braccio principale S Pluma principal S Основная стрела S		Ballastpalette B Counterweight frame B Palette de lest B Telaio per contrappeso B Bandeja de contrapeso B Основание противовеса B
	Derricksystem D Derrick system D Système derrick D Sistema Derrick D Sistema Derrick D Деррик-система D		Ballastpalette B/B2 Counterweight frame B/B2 Palette de lest B/B2 Telaio per contrappeso B/B2 Bandeja de contrapeso B/B2 Основание противовеса B/B2
	Schwerlastspitze WV Heavy duty jib WV Fléchette pour charge lourde WV Falcone per carichi pesanti WV Cabezal de plumin WV Удлинитель большой грузоподъемности WV		

Anmerkungen zu den Traglasttabellen

1. Die Traglasttabellen entsprechen der EN 13000.
2. Die Traglasten sind in Tonnen angegeben.
3. Das Gewicht des Lasthakens bzw. der Hakenflasche sowie der Anschlagmittel ist von den Traglasten abzuziehen.
4. Die Ausladungen sind von Mitte Drehkranz gemessen.
5. Abhängig von der Auslegerlänge ist der Kranbetrieb zulässig bis zu einer Windgeschwindigkeit von 9,0 m/s bzw. 12,8 m/s (Staudruck 100 N/m²). Die genauen Angaben sind der Bedienungsanleitung zu entnehmen.
6. Die Aufstandsfläche muß eben und tragfähig sein.
7. Traglaständerungen vorbehalten.
8. Der Kran kann mit den in den Traglasttabellen angegebenen Lasten verfahren. Die Betriebsbedingungen sind der Bedienungsanleitung zu entnehmen.

Remarks referring to load charts

1. The load charts are in accordance with EN 13000.
2. Lifting capacities are given in metric tons.
3. The weight of the load hook and hook blocks as well as of the lifting tackle must be deducted from the lifting capacities.
4. The working radii are measured from the slewing centreline.
5. Depending on the boom length the crane operation is permissible up to a wind speed of 9.0 m/s respectively 12.8 m/s (impact pressure 100 N/m²). The exact values can be taken from the operation manual.
6. The subsoil must be even and of good bearing capacity.
7. Subject to modification of lifting capacities.
8. The crane can be displaced with suspended loads as stated in the load charts. Operating conditions must conform to the rules in the operating instructions.

Remarques relatives aux tableaux des charges

1. Les tableaux de charge sont conformes à EN 13000.
2. Les charges sont indiquées en tonnes.
3. Les poids du crochet ou du moufle ainsi que des élingues sont à déduire des charges indiquées.
4. Les portées sont prises à partir de l'axe de rotation de la partie tournante.
5. En fonction de la longueur de la flèche, le fonctionnement de la grue est autorisé pour une vitesse de vent de 9,0 m/s resp. 12,8 m/s (pression dynamique 100 N/m²). Les données exactes sont contenues dans le manuel d'utilisation.
6. Le sol doit être plat et résistant.
7. Charges données sous réserve de modification.
8. La grue peut être déplacée avec les charges indiquées dans les tableaux des charges. Les conditions de service sont stipulées dans les instructions de service.

Note alle tabella di portata

1. Le tabella di portata sono conformi EN 13000.
2. Le portate sono indicate in tonnellate.
3. Il peso del gancio del bozzello nonché di ulteriori accessori vanno sottratti dalle portate.
4. Gli sbracci sono misurati dal centro della ralla.
5. L'utilizzo della gru è autorizzato con forza del vento da 9,0 m/s a 12,8 m/s (pressione dinamica 100 N/m²), dipendentemente dalla lunghezza del braccio. Le istruzioni esatte si possono trovare nei manuali d'uso.
6. La superficie adibita al montaggio deve essere piana e in grado di sopportare il carico.
7. Con riserva di modifiche di portata.
8. La gru si può movimentare con carichi indicati nelle tabelle. Ulteriori condizioni di utilizzo vengono riportate nel manuale d'uso della gru.

Observaciones con respecto a las tablas de carga

1. Las tablas de carga conformes a la normativa EN 13000.
2. Las capacidades de carga se indican en toneladas.
3. El peso del gancho de carga o de la pasteca, así como de los accesorios de eslingado, se ha de restar de las capacidades de carga.
4. Los radios de trabajo se han medido desde el centro de la corona de giro.
5. Se admiten fuerzas de viento de 9,0 m/s ó 12,8 m/s en el servicio de grúa dependiendo de la longitud de la pluma (presión de apoyo 100/N/m²). La información exacta debe ser extraída del manual de instrucciones.
6. La superficie de apoyo ha de ser llana y firme.
7. Las capacidades de carga están sujetas a modificaciones.
8. La grúa puede desplazarse con las cargas indicadas en las tablas de carga. Las condiciones de servicio se indican en las instrucciones de servicio.

Примечания к таблицам грузоподъемности

1. Таблицы грузоподъемности соответствуют EN 13000.
2. Грузоподъемности указаны в тоннах.
3. Вес грузового крюка или крюковой подвески, а также строповочных средств должен быть вычтен из значения грузоподъемности.
4. Вылет измеряется от середины опорно-поворотного круга.
5. В зависимости от длины стрелы работа крана разрешена до скорости ветра 9,0 – 12,8 м/с (ветровое давление 100 Н/м²). Точные данные следует взять в руководстве по обслуживанию.
6. Изменения значений грузоподъемности возможны.
7. Возможно изменения значений грузоподъемности.
8. Кран может перемещаться с грузами, приведенными в таблицах грузоподъемности. Условия такого режима в соответствии с руководством по эксплуатации.

Liebherr-Werk Ehingen GmbH

Postfach 1361, 89582 Ehingen, Germany

☎ +49 73 91 5 02-0, Fax +49 73 91 5 02-33 99

www.liebherr.com, E-mail: info.lwe@liebherr.com

www.facebook.com/LiebherrConstruction