

**Raupenkran · Crawler Crane**  
**Grue sur chenilles · Gru cingolata**  
**Grúa sobre cadenas · Гусеничный кран**

**LR 13000**

**Technische Daten · Technical Data**  
**Caractéristiques techniques · Dati tecnici**  
**Datos técnicos · Технические данные**



**LIEBHERR**



**Technische Daten · Technical Data · Caractéristiques technique**  
**Dati tecnici · Datos técnicos · Технические данные**

Maße · Dimensions · Encombrement Dimensioni · Dimensiones · Габариты крана	4 – 7
Derrick-Betriebsarten · Derrick operation modes · Modes d'opération Derrick Funcionamiento con Derrick · Modos de funcionamiento de Derrick · Виды работы с дерриком	8
Krandaten, Geschwindigkeiten · Crane data, Working speeds · Dates de la grue, Vitesses Dati gru, Velocità · Características, Velocidades · Технические характеристики крана, Скорости	9
Transportplan · Transportation plan · Plan de transport Piano di trasporto · Esquema de transporte · Транспортная схема	10 – 12
Auslegersysteme · Boom/jib combinations · Configurations de flèche Sistema braccio · Sistemas de pluma · Стреловые системы	13 – 14
<b>SDB, SLDB</b>	15 – 16
<b>SDB0, SLDB0</b>	17 – 18
<b>SDWB, SDWB0</b>	19 – 63
<b>PDB</b>	64 – 65
Symbolerklärung · Description of symbols · Explication des symboles Legenda simboli · Descripción de los símbolos · Объяснение символов	66
Anmerkungen · Remarks · Remarques Note · Observaciones · Примечани	67

**Maße**  
**Dimensions**  
**Encombrement • Dimensioni**  
**Dimensiones • Габариты крана**

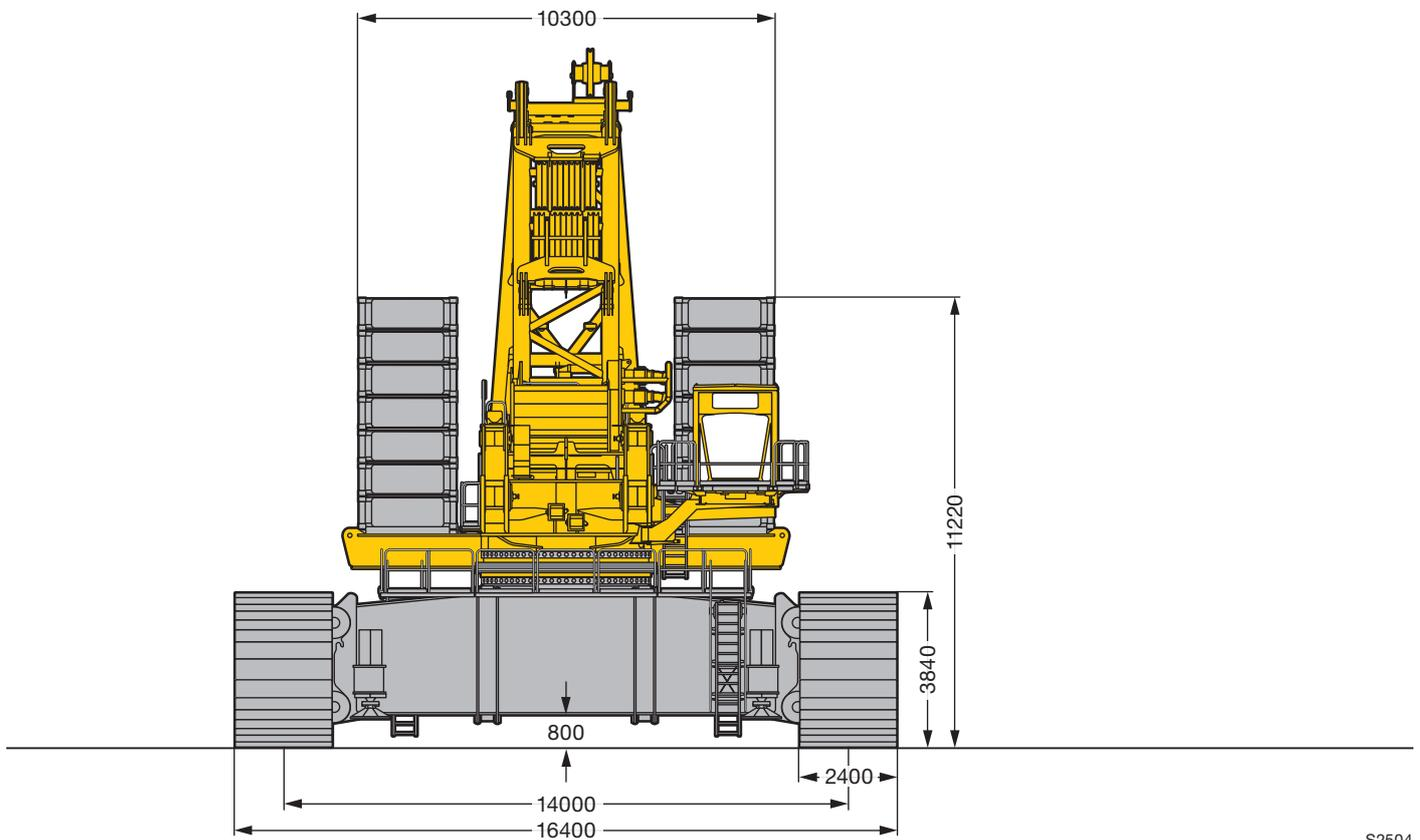
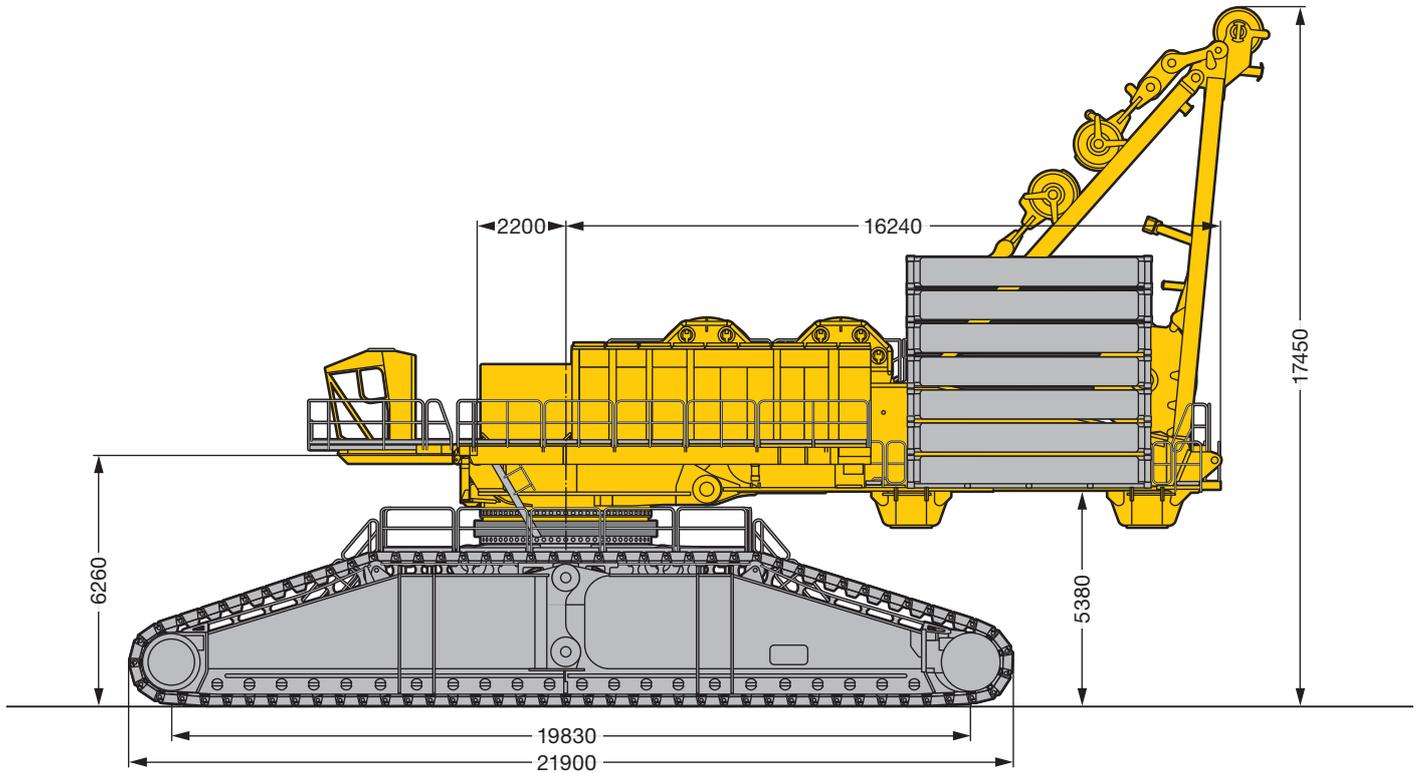

S2504

**Maße**  
**Dimensions**  
**Encombremet • Dimensioni**  
**Dimensiones • Габариты крана**

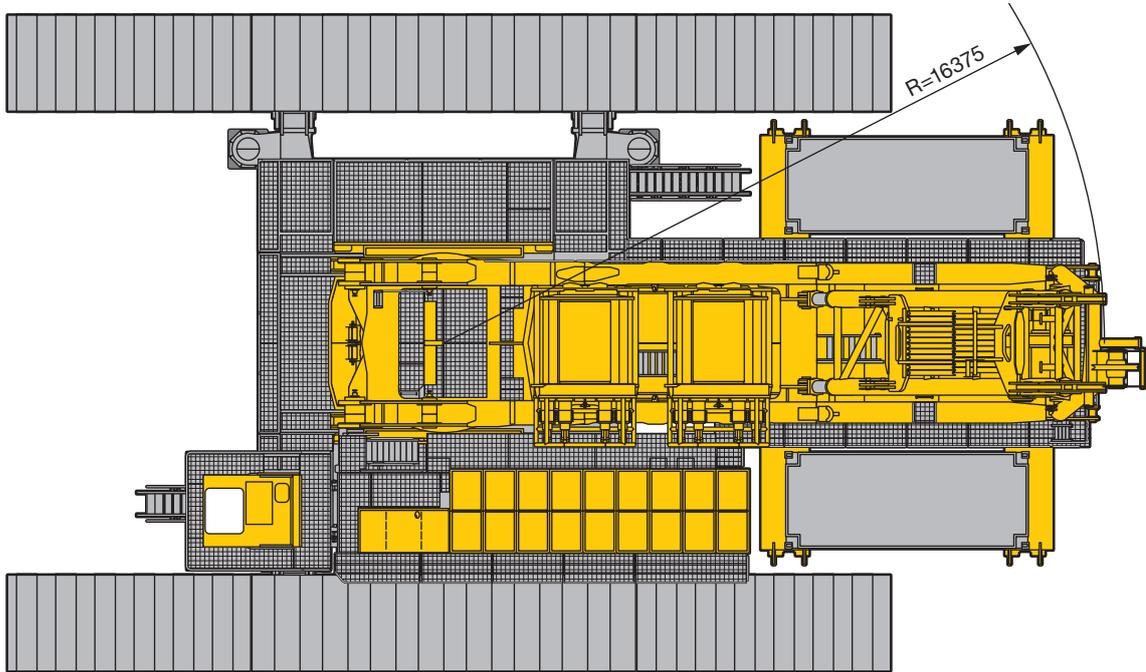

S2505

**Maße**  
**Dimensions**  
**Encombrement • Dimensioni**  
**Dimensiones • Габариты крана**

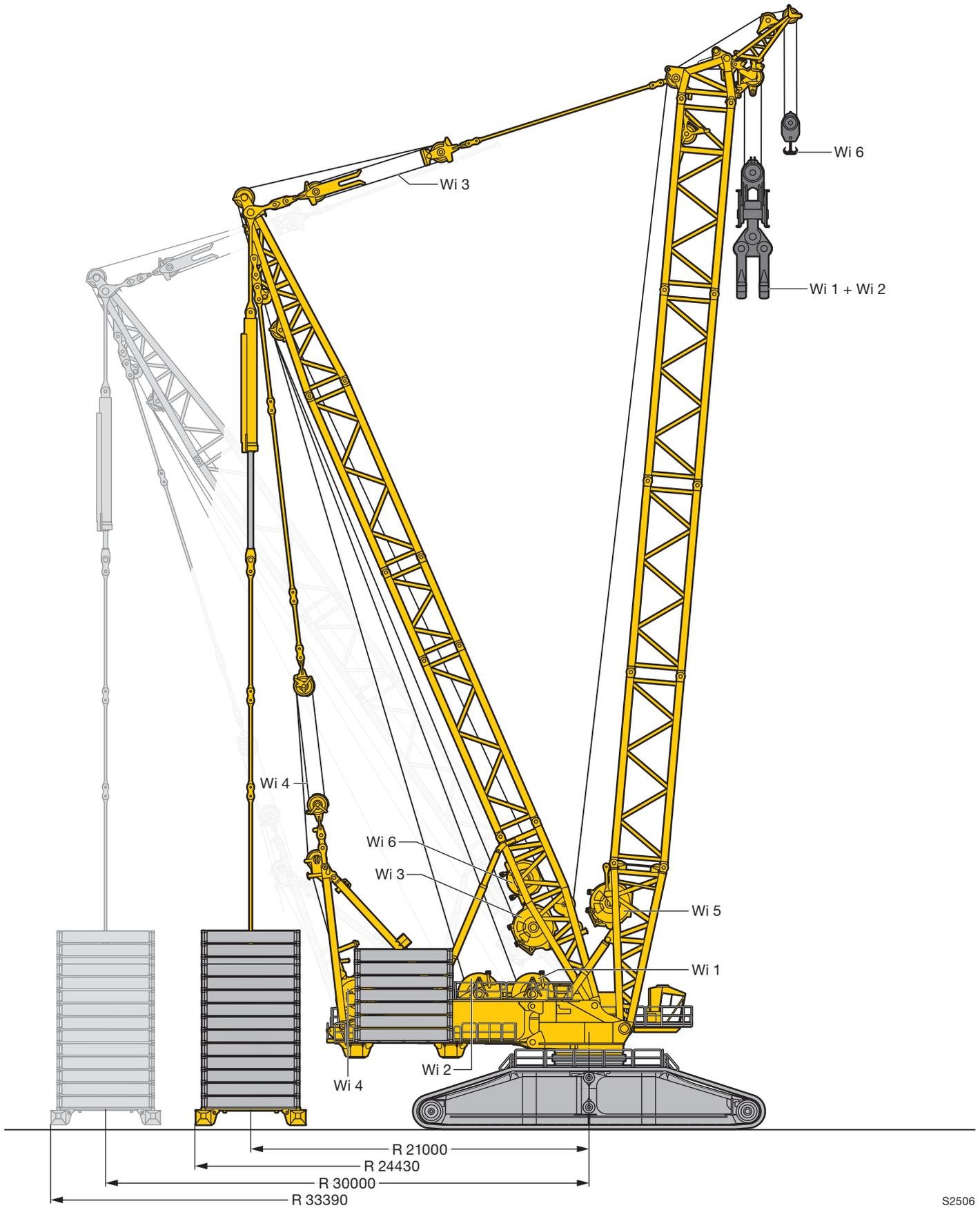

**Maße**  
**Dimensions**  
**Encombremet • Dimensioni**  
**Dimensiones • Габариты крана**

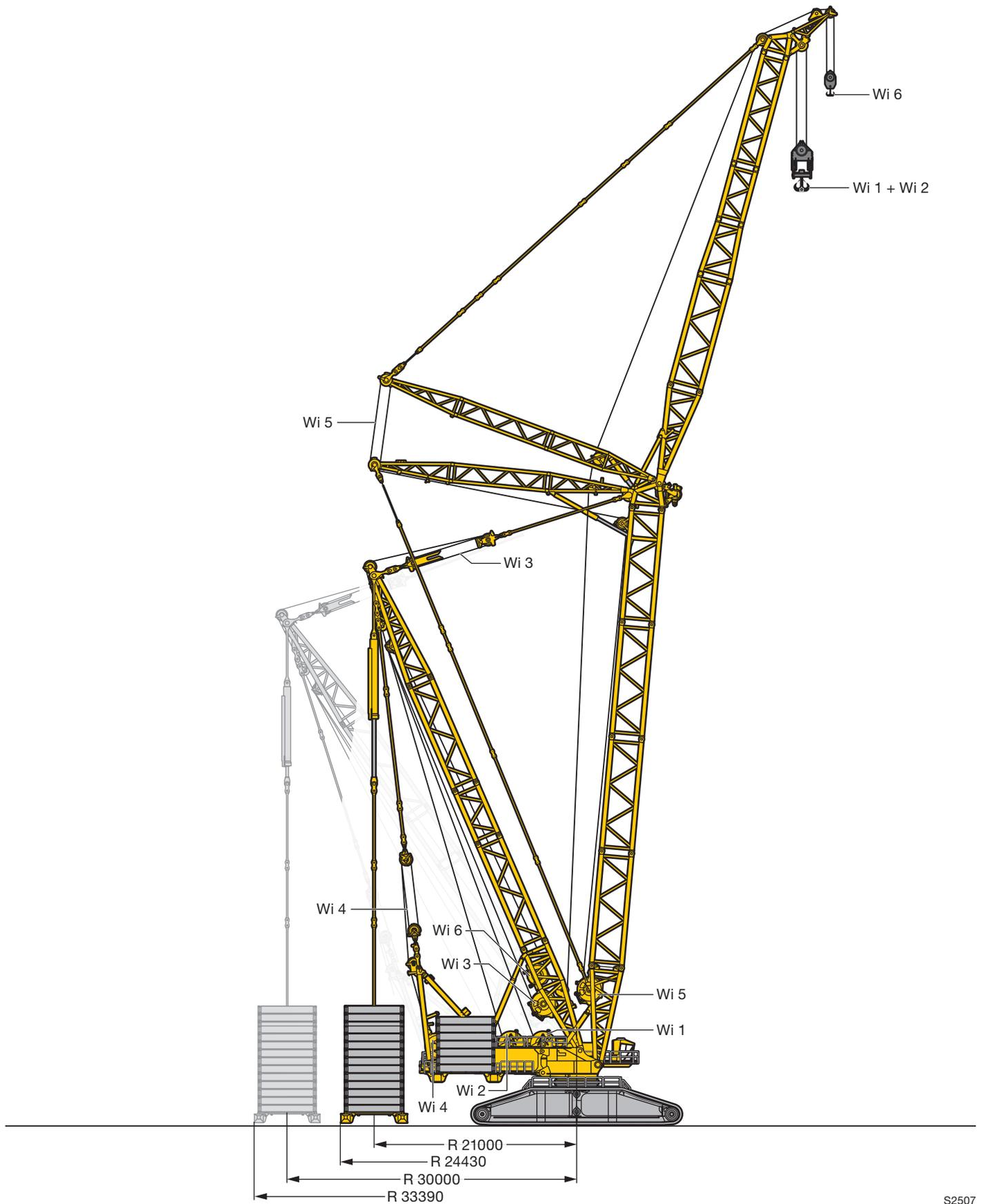

S2507

**Derrick-Betriebsarten**

**Derrick operation modes**

Modes d'opération Derrick · Funzionamento con Derrick

Modos de funcionamiento de Derrick · Виды работы с дерриком

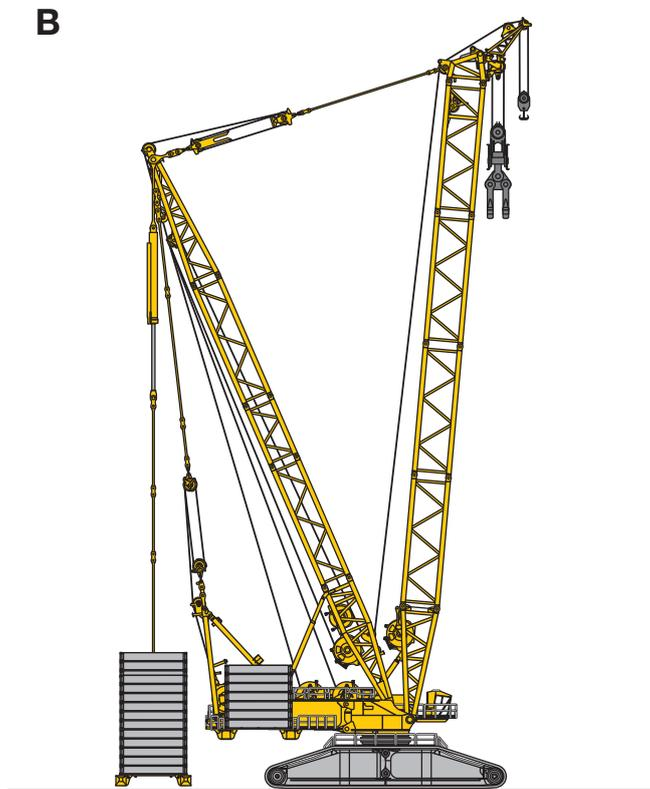
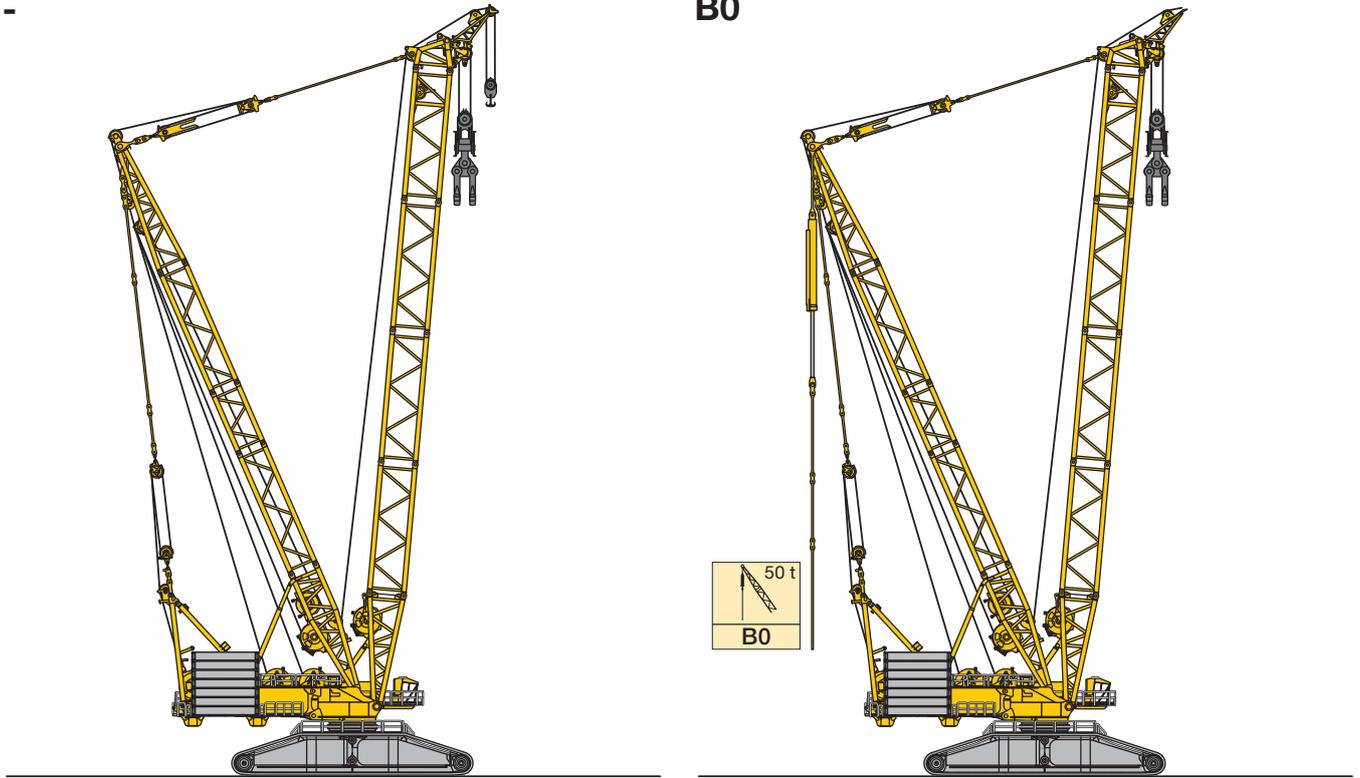

## Krandaten

### Crane data

Dates de la grue · Dati gru

Características · Технические характеристики крана

Antriebe · Drive Mécanismes · Meccanismi Accionamiento · Приводы	Geschwindigkeiten · Working speeds Witesses · Velocità Velocidades · Скорости	Max. Seilzug · Max. single line pull Effort au brin maxi. · Mass. tiro diretto fune Tiro máx. en cable · Макс. тяговое усилие	Seil Ø / Seillänge · Rope diameter / length Diamètre / Longueur du câble · Diametro / lunghezza fune Diámetro / longitud cable · Диаметр / длина
	0 – 120 m/min	617 kN	52 mm / 2100 m
	0 – 120 m/min	617 kN	52 mm / 2100 m
	0 – 144 m/min		
	0 – 2 x 49 m/min		
	0 – 107 m/min		
	0 – 128 m/min	310 kN	38 mm / 1030 m

## Geschwindigkeiten

### Working speeds

Vitesses · Velocità

Velocidades · Скорости

	Drehgeschwindigkeiten · Slewing speeds Vitesses d'orientation · Velocità di rotazione Velocidades de giro · Скорости вращения	0 - 0,31 min <sup>-1</sup> об/мин
	Fahrgeschwindigkeiten · Travel speeds Vitesses de translation · Velocità di trasferimento Velocidades de traslación · Скорости хода	0 - 1,0
	Max. Lastmoment · Max. rating Couple de charge maxi · Max. momento di carico Momento de carga máx. · Макс. грузовой момент	65.000 tm

**Transportplan**  
**Transportation plan**  
**Plan de transport · Piano di trasporto**  
**Esquema de transporte · Транспортная схема**

Raupenmittelteil  
 Crawler centre section  
 Longeron porte – chenille partie centrale  
 (3 mécanismes d'orientation)

Sezione centrale cingoli  
 Chasis central  
 Средняя рама гусеничного шасси

**58 t**

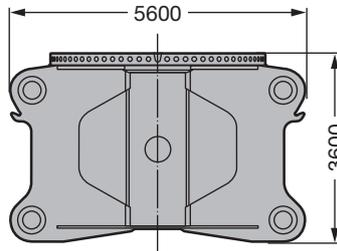

Breite / width / largeur / larghezza / anchura / ширина 4,25 m

Querträger  
 Cross-beam  
 Travers

Traversa  
 Viga central  
 Поперечная часть

**2 x 58 t**

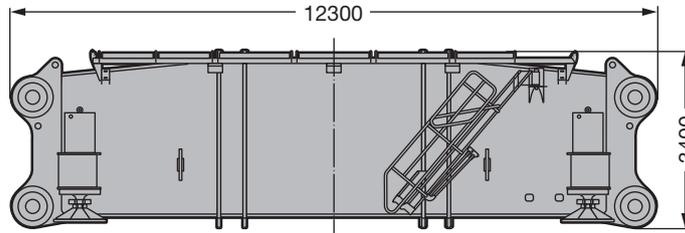

Breite / width / largeur / larghezza / anchura / ширина 3,5 m

Raupenträger hinten  
 Crawler rear  
 Longeron porte – chenille arrière

Cingoli posteriori  
 Porta orugas trasero  
 Рама гусеничной тележки, задняя

Raupenträger vorn  
 Crawler front  
 Longeron porte – chenille devant

Cingoli anteriori  
 Porta orugas delantero  
 Рама гусеничной тележки, передняя

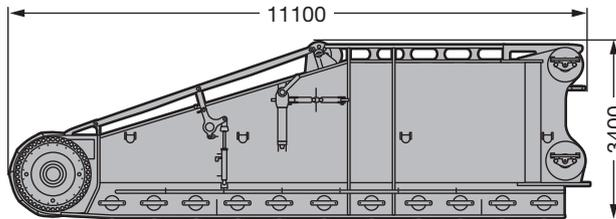

**2 x 63 t**

Breite / width / largeur / larghezza / anchura / ширина 2,9 m

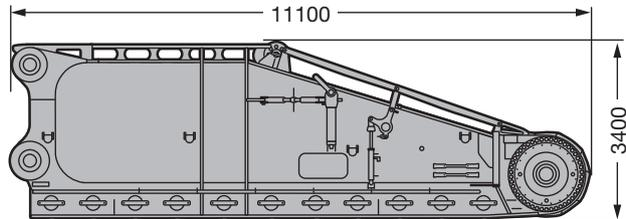

**2 x 64 t**

Bodenplatten: 20 Stück  
 Crawler shoes: 20  
 Tuilles 20 pièces  
 Piastra : 20 elementi  
 Tejas: 20 unidades  
 Траки: 20 шт

Bodenplatten: 21 Stück  
 Crawler shoes: 21  
 Tuilles 21 pièces  
 Piastra : 21 elementi  
 Tejas: 21 unidades  
 Траки: 21 шт

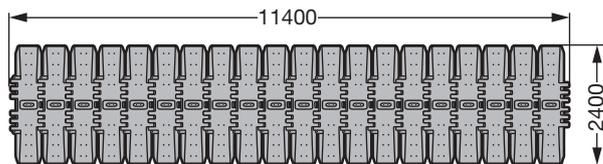

**4 x 21 t**

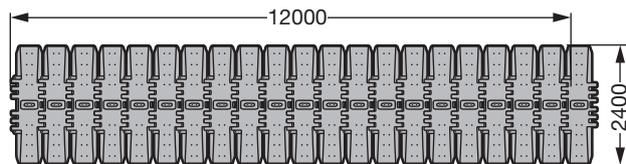

**4 x 22 t**

Breite / width / largeur / larghezza / anchura / ширина 0,4 m

S2701

**Transportplan**  
**Transportation plan**  
**Plan de transport · Piano di trasporto**  
**Esquema de transporte · Транспортная схема**

Drehbühne Heck  
 Slewning platform rear  
 Plate - forme tournante arrière

Parte posteriore piattaforma girevole  
 Superestructura parte trasera  
 Поворотная платформа, задняя часть

Drehbühne Vorderteil  
 Slewning platform front  
 Plate - forme tournante devant

Parte anteriore piattaforma girevole  
 Superestructura parte delantera  
 Поворотная платформа, передняя часть

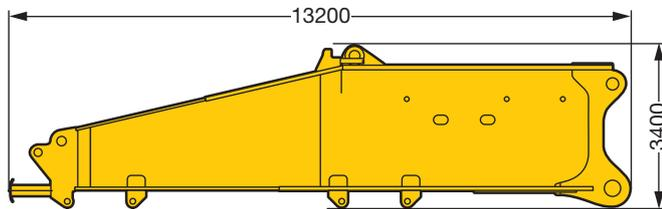

**55 t**

Breite / width / largeur / larghezza / anchura / ширина 4,0 m

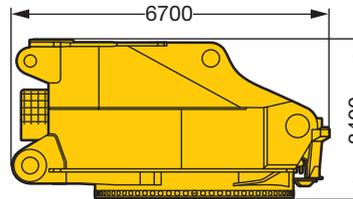

**68 t**

Breite / width / largeur / larghezza / anchura / ширина 4,3 m

Kranführerkabine  
 Crane driver cab  
 Cabine de grutier  
 Cabina gruista  
 Cabina de gruista  
 Кабина машиниста крана

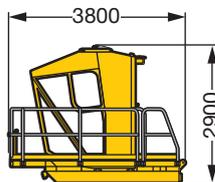

**3 t**

Maschinenhaus mit Laufsteg  
 Machine-room with walk  
 Bâti de la machine avec passerelle  
 Corpo macchina con passerella  
 Caja - motor con pasarelas  
 Машинное отделение с мостками

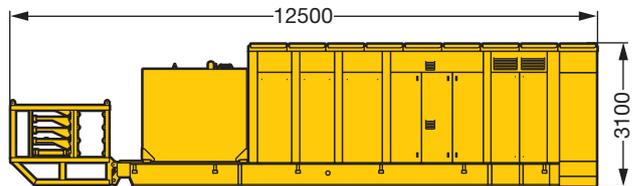

**33 t**

Breite / width / largeur / larghezza / anchura / ширина 3,0 m

Winde 1  
 Winch 1  
 Treuil 1

Argano 1  
 Cabrestante 1  
 Лебедка 1

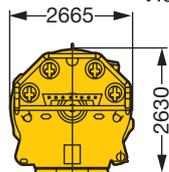

**53 t**

Breite / width / largeur / larghezza / anchura / ширина 4,2 m

Winde 2  
 Winch 2  
 Treuil 2

Argano 2  
 Cabrestante 2  
 Лебедка 2

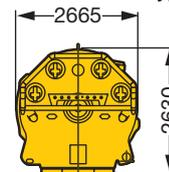

**53 t**

Breite / width / largeur / larghezza / anchura / ширина 4,2 m

S2702

**Transportplan**  
**Transportation plan**  
**Plan de transport · Piano di trasporto**  
**Esquema de transporte · Транспортная схема**

Rollendrehverbindung  
 Roller slewing ring  
 Couronne d'orientation à rouleaux

Collegamento ralla di rotazione  
 Corona de giro de rodillos  
 Роликовое опорно-поворотное устройство

**36 t**

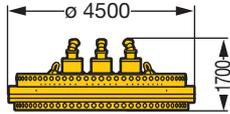

Breite / width / largeur / larghezza / anchura / ширина 4,5 m

Ballastrahmen (Drehbühne)  
 Ballast frame (slewing platform)  
 Cadre de lest  
 (plate - forme tournante)

Telaio zavorra (piattaforma girevole)  
 Bastidor contrapesos (superestructura)  
 Балластная рама  
 (поворотная платформа)

Ballastplatte (Drehbühne)  
 Ballast plate (slewing platform)  
 Plaque de lest (plate - forme  
 tournante)

Piastra zavorra (piattaforma girevole)  
 Placa de contrapesos (superestructura)  
 Плита балласта (поворотная  
 платформа)

**2 x 25 t**

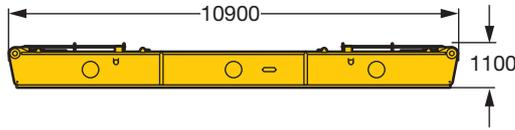

Breite / width / largeur / larghezza / anchura / ширина 1,8 m

**14 x 25 t**

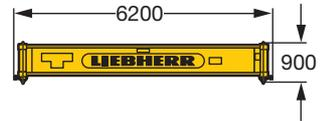

Breite / width / largeur / larghezza / anchura / ширина 2,5 m

Transportmöglichkeit 1 / Transportation version 1 / Variante de transport 1 / Variante assetto trasporto 1 / Variante de transporte 1 / Транспортный вариант 1

A-Bock komplett mit Winde 4  
 A-frame complete with winch 4  
 Chevalet A complet avec treuil no4

Cavalletto A completo con argano 4  
 Caballete A completo con cabrestante 4  
 A-портал, комплект, с лебёдкой 4

**72 t**

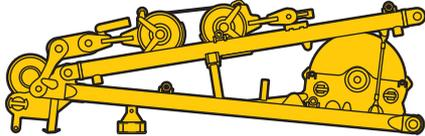

Breite / width / largeur / larghezza / anchura / ширина 4,0 m

Transportmöglichkeit 2 / Transportation version 2 / Variante de transport 2 / Variante assetto trasporto 2 / Variante de transporte 2 / Транспортный вариант 2

A-Bock mit Winde 4  
 A-frame with winch 4  
 Chevalet A avec treuil 4

Cavalletto A con argano 4  
 Caballete A con cabrestante 4  
 A-портал с лебёдкой 4

Stütze für A-Bock  
 Support for A-frame  
 Support pour chevalet A

Supporto per cavalletto A  
 Apoio caballete A  
 Опора для A-портала

**60 t**

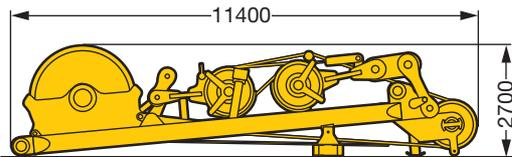

Breite / width / largeur / larghezza / anchura / ширина 4,0 m

**12 t**

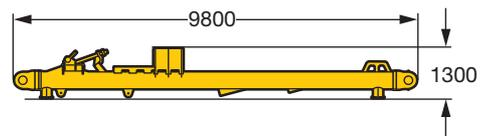

Breite / width / largeur / larghezza / anchura / ширина 2,7 m S2703.01

## Auslegersysteme

### Boom/jib combinations

Configurations de flèche · Sistema braccio

Sistemas de pluma · Стреловые системы

**S**

Hauptausleger, schwer  
Main boom, heavy  
Flèche principale, lourde  
Braccio principale, per carichi pesanti  
Pluma principal, pesada  
Основная стрела, тяжелая

**D**

Derrickausleger  
Derrick  
Flèche derrick  
Braccio Derrick  
Pluma Derrick  
Деррик-стрела

**B**

Schwebeballast  
Suspended ballast  
Lest suspendu  
Zavorra sospesa  
Contrapeso flotante  
Подвесной противовес

**SL**

Hauptausleger, schwer/leicht  
Main boom, heavy/light  
Flèche principale, lourde/légère  
Braccio principale,  
per carichi pesanti/leggeri  
Pluma principal, pesada / ligera  
Основная стрела, тяжелая/легкая

**W**

Wipbare Gitterspitze, schwer  
Luffing fly jib, heavy  
Fléchette, lourde  
Falcone tralicciato a volata  
variabile, per carichi pesanti  
Pluma abatible, pesada  
Качающийся решетчатый  
удлинитель, тяжелый

**P**

Hauptausleger, schwer  
Main boom, heavy  
Flèche principale, lourde  
Braccio principale, per carichi pesanti  
Pluma principal, pesada  
Основная стрела, тяжелая

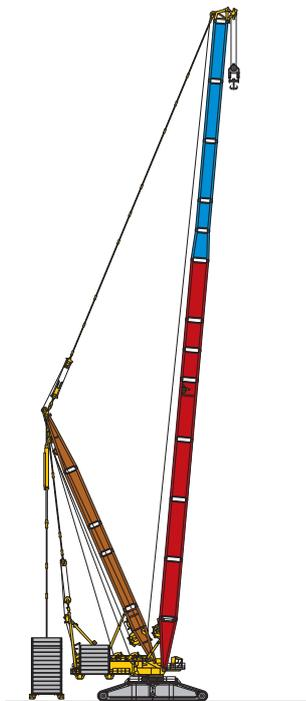

**SLDB**

 15 – 16

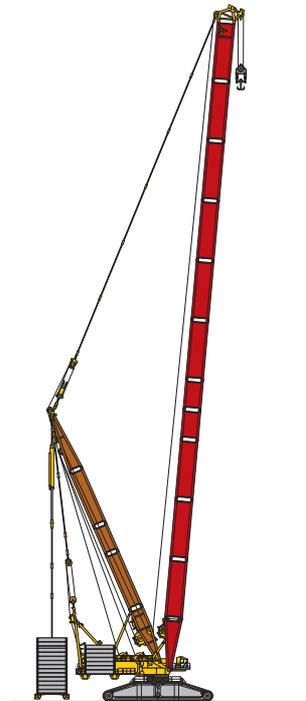

**SDB**

 15 – 16

S2508.01

## Auslegersysteme

### Boom/jib combinations

Configurations de flèche · Sistema braccio  
Sistemas de pluma · Стреловые системы

	S	- 3231
	Ll	- 2824
	D	- 2824

	S	3000 t	Kopf/Head/Tete/ Testa/Cabezal/O“оловок
	L/W	2150 t	Kopf/Head/Tete/ Testa/Cabezal/O“оловок

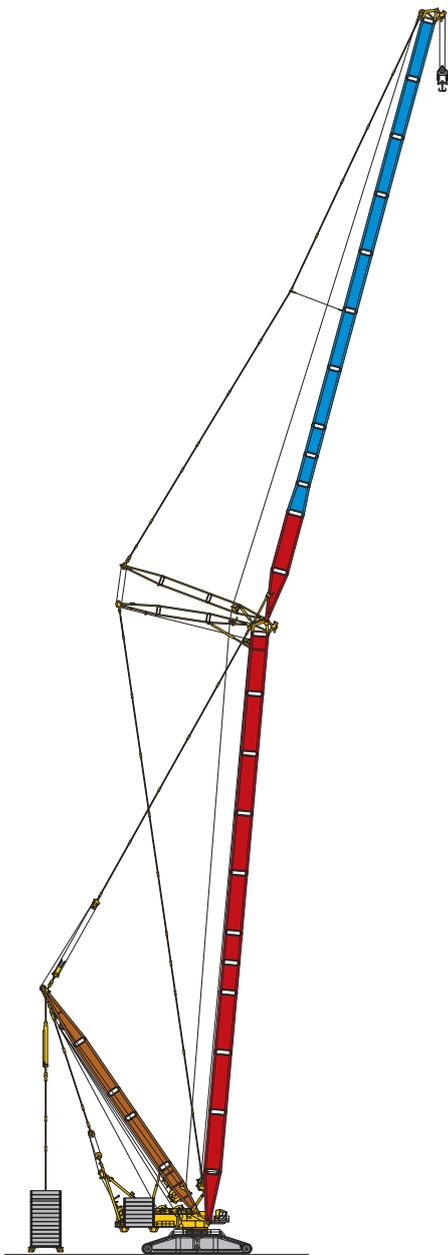

**SDWB**

 19 – 63

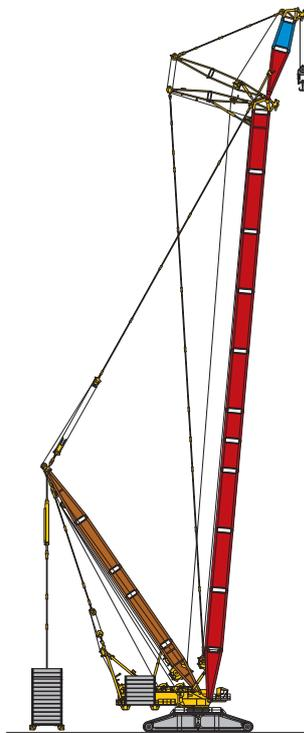

**SDWVB**

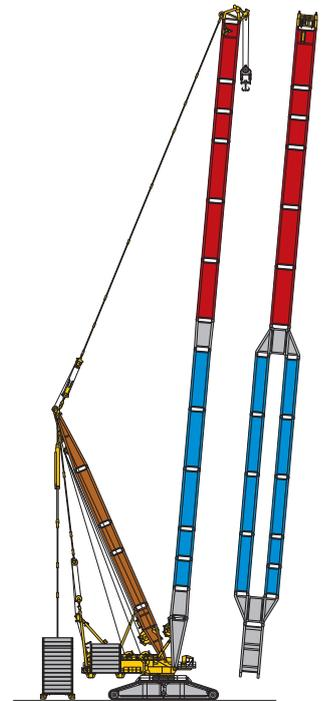

**PDB**

 64 – 65

S2508.01

m	60		66		72		78		84		90		96	
	SDB	SLDB	SDB	SLDB	SDB	SLDB	SDB	SLDB	SDB	SLDB	SDB	SLDB	SDB	SLDB
	12	2769,3	2150	2419,4	2078,7									
14	2743,2	2150	2484,1	2094	2244,7	1952,2	2020,7	1604,4	1804,4	1527,7				
16	2663,7	2150	2441,9	2066,9	2231,1	1928,4	2030,4	1615,2	1827,2	1542,3	1642,2	1463,1	1473	1329,7
18	2640	2150	2434,1	2066,9	2218,5	1928,4	1995	1593,6	1801,8	1521,3	1652,1	1470	1480,5	1341,1
20	2549,2	2150	2391,3	2066,9	2203,4	1928,4	1994	1593,6	1793,6	1521,3	1615,1	1447,2	1456,2	1328,6
22	2415,4	2150	2340,9	2066,9	2183,9	1928,4	1988,9	1591,3	1784	1521,3	1615,1	1447,2	1450	1328,6
24	2258,5	2150	2229,6	2066,9	2141,3	1928,4	1975,9	1591,3	1776,2	1521,3	1597,8	1447,2	1447,6	1327,7
26	2102,7	2096,4	2086,2	2055	2041,4	1925,3	1943,9	1591,3	1769,4	1521,3	1597,8	1447,2	1437	1324
28	1948,5	1959,2	1948,8	1968,6	1918,4	1887,5	1848,2	1591,3	1745	1521,3	1595	1447,2	1437	1324
30	1804,9	1813,6	1823,9	1837,7	1799,9	1810,6	1755	1589,9	1665,8	1521,3	1567,4	1435,4	1434,1	1324
32	1681,6	1691,4	1701,9	1713,5	1692,1	1703,2	1662,3	1577,4	1592,3	1520,8	1507,6	1416,9	1404,5	1302,5
34	1567,4	1577,4	1590,8	1605,5	1584,5	1597,8	1570,3	1537,9	1519	1491,2	1451	1415,9	1356,7	1295,8
36	1461,1	1470,8	1486,7	1505,8	1494,2	1507,7	1478,6	1450,2	1445,3	1425,7	1392,7	1387,5	1311	1293,9
38	1357,3	1368,9	1392,1	1411,9	1412,3	1426,7	1399,1	1382,5	1371,7	1360	1327,6	1325,6	1263,9	1267,7
40	1272,6	1288,8	1310,3	1323,5	1333,4	1347,9	1328	1324	1304	1301,3	1268,8	1270,9	1211,5	1219,5
44	1115,8	1130	1152,5	1167,5	1185,8	1198,9	1196,7	1208,5	1185,2	1196,4	1162,9	1169,4	1118,1	1124
48	985,6	993,6	1020,7	1041,3	1049,2	1067,2	1074,1	1085,6	1074,9	1090	1068	1075,7	1036,4	1041,6
52	873	885,2	915,9	928,8	933,2	956,4	963,6	983,7	969,7	984,4	973,6	982,9	957,7	965,4
56	763,9	778,9	816,6	827,5	840,7	860,9	866,3	887,8	879	894,3	882,7	899,1	879,2	891,7
60	651,2	664,3	721,3	736,4	760,4	777,3	783,2	801,1	797,7	812,9	799,6	828,9	806,3	822,1
64			635,1	652	682	689,3	710,5	726,9	721,8	743	734,9	758,6	740,3	756,8
68			500,1	516,8	607,7	623,3	641	658,5	655,7	681,3	674,8	691,4	677,8	694,7
72					522,3	538,7	573	601,1	601,1	621,9	616,5	630,6	617,2	641,6
76							510,6	536,4	544,3	565,2	561,5	578,5	560,7	595,1
80							409,8	424,9	485,1	511,1	510,1	530	520,8	548
84									417,4	453,9	467,1	487,7	480,4	501,5
88											415,7	436,2	437,1	457,2
92											344,4	361,6	394,3	414,4
96													344,9	370,4

t\_195\_002\_00001-00013\_00\_000 / t\_195\_005\_00001-00013\_00\_000

m	102		108		114		120		126		132	
	SDB	SLDB	SDB	SLDB	SDB	SLDB	SDB	SLDB	SDB	SLDB	SDB	SLDB
	16	1279,7	1213,3									
18	1291,2	1223,5	1190,3	1133,5	1040,9	1036,7	956,3	928,4				
20	1299,5	1223,7	1195,9	1139,2	1047,4	1036,3	961,9	932,7	846,3	847,5	776,2	768,4
22	1277,1	1217,1	1184,2	1131,1	1047,8	1036,1	965,4	937	849,9	849,5	778,9	770,4
24	1277,1	1217,1	1181,9	1131,1	1041,4	1035,9	961,5	934,4	851,1	850,1	780,8	772,3
26	1275	1206,7	1181,4	1127,9	1041,4	1035,9	961,5	934,4	847,2	849,6	777	771,5
28	1273,6	1206,7	1170,2	1120,5	1039,4	1029,1	960,1	933	842,4	849,6	768,9	771,5
30	1271,2	1206,7	1165,5	1120,5	1032,2	1027,3	949,8	928,5	832,8	844,5	760	770,6
32	1267,7	1206,7	1165,5	1120,5	1032,2	1027,3	943,2	928,5	821	841,2	748,6	763,6
34	1254,5	1194,2	1162,7	1120,5	1032	1027,3	937,8	928,5	810,5	840,8	737,4	763,6
36	1222,5	1189,4	1131,6	1100,8	1024,5	1025,9	932,2	928,5	800,4	840,8	726,2	763,4
38	1186,9	1178,4	1105,4	1095,5	1007,4	1008,7	920,7	921,9	789,5	838,8	715,7	763,1
40	1150,2	1157,2	1079,3	1083,6	988,2	996,7	897,2	906,5	775,2	827,4	703,1	759,8
44	1067,7	1074,2	1012,8	1030,9	949	970,9	873,7	892,6	743,7	815,6	673,5	737,7
48	993,5	999,6	941,6	970	892,8	918,7	835	856,1	714,9	802,8	648,5	726,3
52	924	933,8	882,6	911,4	842,9	866,2	788,8	809,1	677,2	764,7	618,8	700,1
56	857,8	867,7	828,3	854,9	791,4	816,1	748	766,8	646,8	731,6	585,9	674,5
60	793	802,3	772,3	799,4	745,2	767,7	708,6	727,3	623,4	694	559,1	649,7
64	732,1	741,9	719,8	741,6	698,2	716,4	668,5	686,4	615,9	661,7	542,8	622,5
68	675,2	686,6	670,2	688,4	650,8	665,1	630,9	649,5	597,5	625,9	531,3	594,3
72	625,7	640,5	621,3	637,5	604,8	626	593,5	612,2	563,3	588,4	510,9	565,4
76	578,2	593,5	572,2	590,4	561	586,5	554,1	571,9	529	554,3	480,3	537
80	531,2	545,8	529,1	549,3	525,4	545,6	514,8	533,9	494,4	524,2	450,3	507,1
84	488,6	510,3	494,5	513,7	489,9	508,9	475,8	502,4	462,2	492,9	423,1	474,8
88	446	475,7	457,2	475,8	449,6	477,5	441,7	469,9	434,2	460	395,8	446,5
92	412,5	435,1	419,6	437,6	419,9	445,1	417,2	433,7	406,6	430,9	366,9	422,8
96	379,4	394,5	387,2	404,8	392,8	412,3	388,9	405,5	377,7	407,1	339,2	399,6
100	332,1	359,5	359	375,3	364	379,5	359,1	380,3	348,4	381	316	376,4
104	274,6	297,9	322,4	338,4	331,3	346,3	330,1	349,4	319	353,8	291,4	353,7
108			280,4	298,1	298,3	315,7	306,1	326,9	288,3	327,1	264,9	330
112					273,5	288,5	282,5	296,4	262,2	304,5	238,9	306,6
116					229	247,4	256,6	272,3	237,4	282,4	214,8	285,5
120							218	243,1	209,2	238,8	194,6	265,7
124									185,1	200,5	176,6	244,2
128									149,3	110,3	153,8	198,9
132											124,4	161,5

t\_195\_002\_00001-00013\_00\_000 / t\_195\_005\_00001-00013\_00\_000

# Hubhöhen

## Lifting heights

Hauteurs de levage • Altezze di sollevamento

Alturas de elevación • Высота подъема

# SDB, SLDB

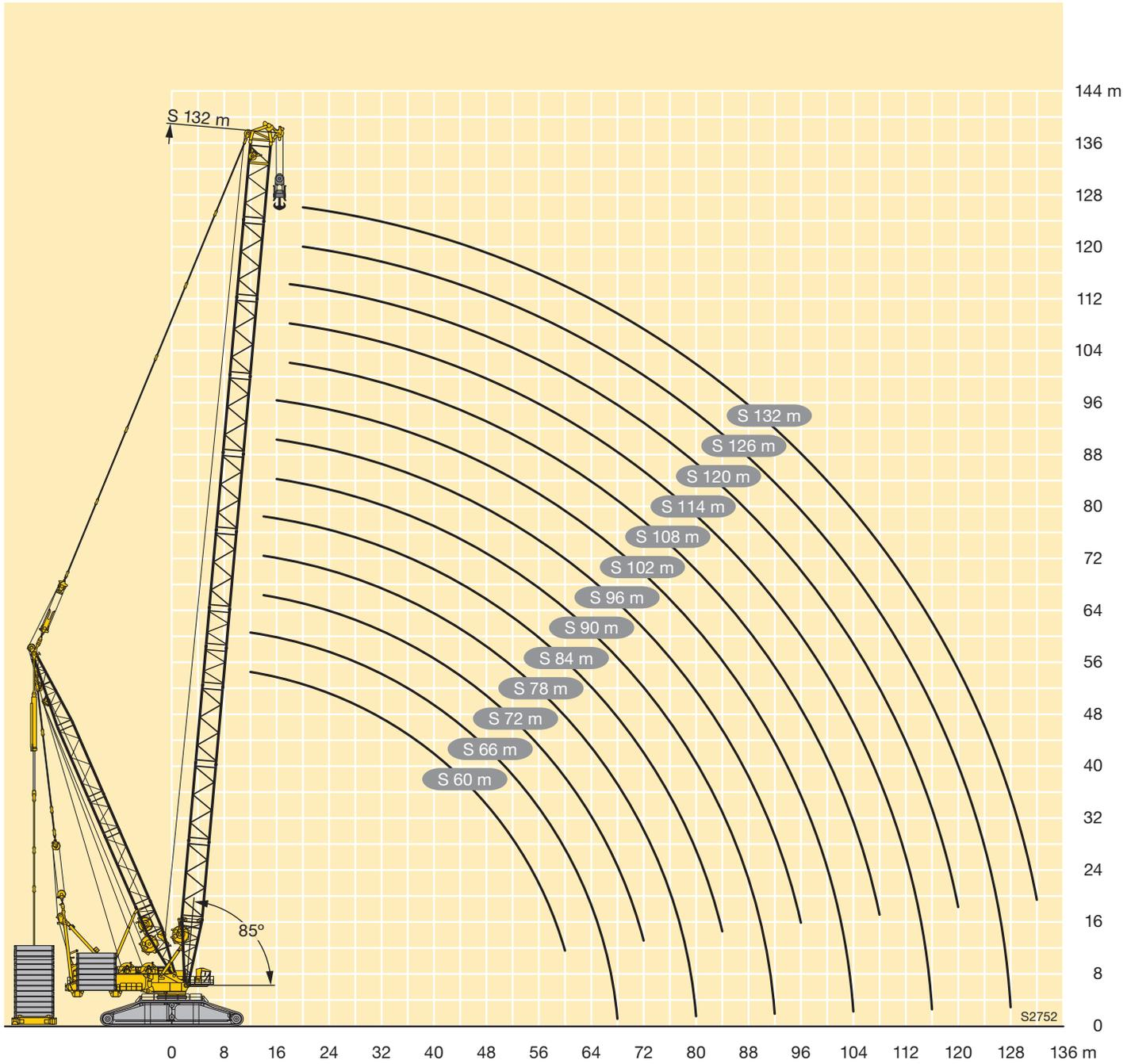



m	S(L) 60 - 132													
	60		66		72		78		84		90		96	
	SDBO	SLDBO	SDBO	SLDBO	SDBO	SLDBO	SDBO	SLDBO	SDBO	SLDBO	SDBO	SLDBO	SDBO	SLDBO
12	2146	2030,6	1927,9	1983,8										
14	1785,9	1822,9	1791	1776,2	1797	1725,6	1785,5	1550,3	1733,5	1484,2				
16	1508,8	1540,1	1511,1	1544,2	1501,7	1536,2	1509,9	1500,8	1502,2	1423,7	1448,9	1361,9	1372,2	1279,7
18	1291,5	1330,6	1285,2	1316,6	1293,5	1325,1	1301,4	1340	1289,4	1326,2	1280,8	1298,8	1245,6	1239,5
20	1124,9	1158,6	1126,2	1160,8	1114,3	1152,4	1126,4	1162,3	1129,1	1163,7	1132,9	1163,9	1122,3	1160,1
22	982,7	1020,6	984,5	1014,6	991,4	1025,6	995,8	1032,7	984	1017,3	989,8	1021,2	993,8	1029
24	877,6	911,8	872,7	905,7	870,8	901,2	888,4	921,6	884	919,9	877,7	910,7	874	908,5
26	784,7	819,8	783,3	813,8	782,4	814,4	784,3	813,7	791,1	822,7	795	824,5	786,1	822,5
28	714,5	744,5	703,5	735,7	707,7	734,9	711,2	745,2	702,3	735,4	712,2	738,6	711,7	745,6
30	654	684,4	644,2	672,5	639,4	667,9	643,8	676,8	642,8	677,4	638,7	667	638,1	674,1
32	610,6	643,7	589,4	617,9	586,2	615,6	582,1	618,3	583,2	619,4	585,9	615,7	576,4	614,5
34	571,9	606,4	549,9	580	533,4	566,7	535,9	572,7	528,3	568	533	564,3	529,3	566,8
36	530,9	564,5	518	549,6	498,2	530,5	490,3	528,1	488,1	526,3	483,9	518,5	482,2	519,1
38	489,1	523,2	485,5	517	471,4	503	457,1	495,7	448,3	485,5	448,2	481,7	438,3	476,7
40	456,9	489,4	452	482,2	444,3	474,8	432,2	469,6	415,8	454	413	445,7	407,5	443,7
44	397,3	427,1	390	420,1	382,8	414,9	386,5	421	370,8	409,1	358,4	392,1	347,5	382,4
48	346,7	377,6	340,2	370,3	334,2	366,6	332,3	370,8	329,1	366,5	323,9	357,9	309,9	344,3
52	308,7	337,2	300,7	328	294	324,3	292,4	328,1	286,4	323,5	286,7	319,4	278,7	312,9
56	276,4	301,7	266,3	293,5	257,5	287,7	255,6	291,7	248,8	285,2	249,8	282,5	244,4	276,5
60	246,8	273,4	236,1	263,6	228,2	258,9	224,8	261,5	218,4	254,9	216,5	251,2	212,2	245,3
64			213,1	239,7	203,3	233,6	200,3	236,8	193,5	229,1	190,4	223,9	183,7	219,9
68			196,1	221,7	182,7	212,5	178,2	214,4	172,1	206,4	167,8	200,5	160,6	196
72					166	195,3	159,8	194,6	151,6	185,3	147,7	180,3	139,9	174,5
76							144,1	177,9	133,5	167,6	129,7	161,8	121,3	155,7
80							132,9	166	117,9	152,8	113,4	145,2	106,7	140,5
84									106,4	141	101,3	131,7	92,4	125,7
88											90,3	121,5	80,4	113
92											82,5	114,4	69,6	101,8
96													61	93

t\_195\_002\_10001-10013\_00\_000 / t\_195\_005\_10001-10013\_00\_000



m	S(L) 60 - 132											
	102		108		114		120		126		132	
	SDBO	SLDBO	SDBO	SLDBO	SDBO	SLDBO	SDBO	SLDBO	SDBO	SLDBO	SDBO	SLDBO
16	1244,5	1190,4										
18	1171,8	1166,4										
20	1109,1	1137,1	1113,8	1097,3	1015,5	1019,7	945,1	927,8				
22	999,9	1028,6	1069,2	1086,1	993,8	1012,4	927,1	930,2	843,4	850,6	779,6	770,8
24	884,2	909,6	999	1022,8	967,2	984,3	919,1	925,4	844,5	854,5	784,3	773,6
26	784,3	811,8	894,7	914,5	885,8	900	866,6	879,3	827	830,8	776,3	776,5
28	715,5	743,8	794,4	812,8	796,1	808,5	791,2	803,1	768,4	771,3	733,6	735,1
30	648,1	675,7	714,8	735,8	714,9	726,8	710,2	728,8	703,3	713,5	681	689,2
32	582,4	609,1	652	674,3	651,8	667,5	641,2	664	641,8	658,1	628,4	647,7
34	530,3	559,3	589,2	612,7	594,6	611,2	589,3	611,1	588,6	607,8	579,1	605,2
36	488,1	516,5	529	553,1	537,4	554,9	537,3	558,2	541,5	560,1	534,9	560
38	445,9	473,7	485,4	511,6	483,5	501,3	485,4	505,8	494,4	512,3	491,8	514,8
40	406,3	435,7	448,3	472,9	447,4	466,5	437,6	459,3	448	465,6	448,6	469,7
44	352,8	379,4	411,3	434,2	413,8	431,6	407,8	428,5	407,1	426,5	406,6	426,2
48	307	333,2	350,6	373,8	348	365,2	348,2	367,1	350,4	369,4	345,2	367,4
52	275,7	302,5	300,5	323,8	301,7	320,3	297,7	317,3	294,3	314,4	292,7	316,2
56	245,9	272,6	263,9	289,2	259,5	280,3	255,1	275,3	255,9	275,5	249,1	274
60	212,9	239,4	238,5	264,4	231,8	251,4	221,4	242,4	218,4	238,6	214,1	238,1
64	185,3	212,2	211	236,9	209,1	226,8	198,5	219,7	191,8	213,7	183,7	207,8
68	161,9	188,9	218,6	207,2	183,7	201,9	177,3	198,4	171,5	195,2	161,8	186,4
72	141,4	168,4	158	184	157,1	177	153,6	175,6	151,1	175,4	143,8	168,3
76	123	150,1	136,9	163	136,8	156,3	130,3	153,1	130,3	153,8	125,1	149,6
80	106,5	133,5	118,4	144,5	117,7	136,9	112,1	133,3	110,6	133,7	105,8	130,4
84	93,5	119	101,7	127,6	100,9	119,7	95,4	115,3	93,9	116,7	88,9	113,1
88	80,5	104,5	86,5	111,7	86,3	104,8	81,6	101	78,4	101,2	75,1	97,7
92	68,2	93,5	73,9	99,5	74,4	92,3	68,3	88,1	64,8	87,7	62	84,2
96	56,8	83,4	61,5	87,4	63	80,3	54,8	76,5	52,8	75	49,7	72,9
100	49,4	75,9	51,5	77,4	51,7	68,3	44,5	65,8	43,3	62,8		61,9
104	46,1	70,7	43,2	68,6	41,8	58,1		55,6		53,5		50,8
108				59,8		51,1		46		46		41,8

t\_195\_002\_10001-10013\_00\_000 / t\_195\_005\_10001-10013\_00\_000

# Hubhöhen

## Lifting heights

Hauteurs de levage • Altezze di sollevamento

Alturas de elevación • Высота подъема

# SDBO, SLDBO

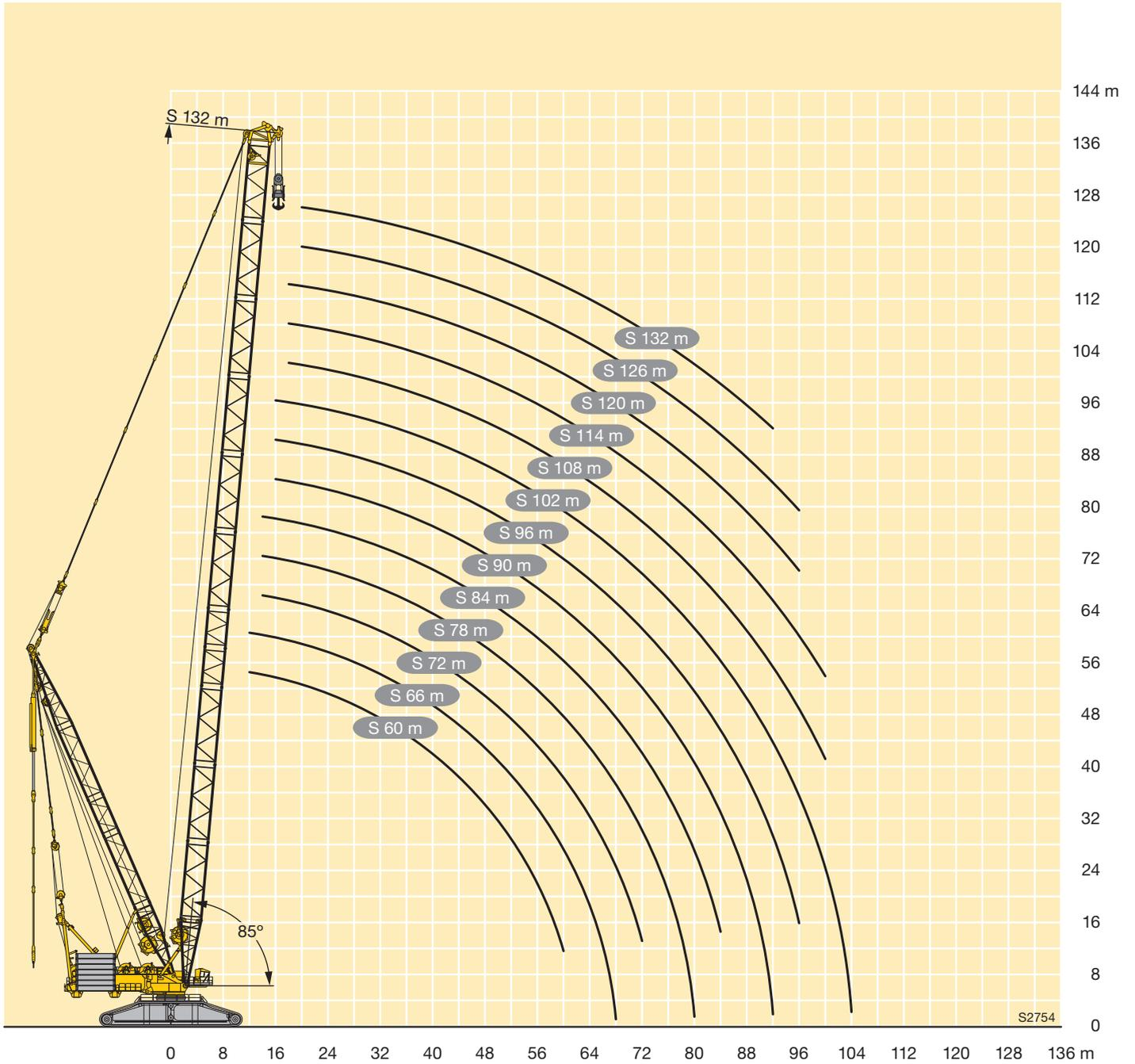



m	S 60																			
	W 18				W 24				W 30				W 36				W 42			
	85°	75°	65°	WV	85°	75°	65°	WV	85°	75°	65°	WV	85°	75°	65°	WV	85°	75°	65°	WV
16	SDWB	1826,3																		
	SDWBO	1554,2																		
18	SDWB	1633,2		1647,2	1513,2															
	SDWBO	1339,5		1344	1339,3															
20	SDWB	1426,7		1635,4	1445,1			1425,6												
	SDWBO	1173,9		1195,7	1174,1			1170,8												
22	SDWB	1343,8		1623,7	1322,6			1434,5	1349,1			1234,7								
	SDWBO	1041,6		1047,4	1041,2			1056,2	1039,9			1038,1								
24	SDWB	1109,9		1612,6	1234			1443,7	1276,2			1333,3	1203				1111,2			
	SDWBO	933,8		899,1	934,3			940,6	932,7			941,6	932,1				926,8			
26	SDWB	825,4		1609	1152,7			1455,5	1194,7			1334,6	1153,8			1174,2	1084,5			
	SDWBO	812,6		805,7	845,1			824,9	843,8			848,3	842,6			848,2	838,8			
28	SDWB			1608,3	995,8			1454,8	1069,7			1336	1079,9			1158,4	1043,9			1053,5
	SDWBO			726	769,7			729,5	768,4			754,9	766,9			771,5	762,7			766,4
30	SDWB		1636	1607,6	842,3			1435	945,2			1337,3	962,9			1142,6	969,6			1033,3
	SDWBO		635	646,3	705,8			665,4	704,2			661,6	702,6			694,8	698,2			702,2
32	SDWB		1511,1	1561,4	683,1	1497,3		1415,1	831,1			1292	856,1			1126,8	879,7			1013,2
	SDWBO		584,8	588	645,9	579,6		601,2	647,3			610	647,1			618,1	642,9			638
34	SDWB		1261,7	1483,5		1400,2		1395,2	730			1246	767,2			1099,1	793,5			993
	SDWBO		539,5	544,6		536,1		537,1	598,7			559	598,4			560,8	593,3			573,7
36	SDWB		980,8	1405,7		1254,6		1337,9	635,9	1291,5		1200	683,6			1062,6	718,4			970,5
	SDWBO		505	501,2		500,5		500,5	558,1	496,8		508,1	554			517,7	549,6			514
38	SDWB			1327,9		1080,9		1278,9	541,1	1138,5		1157,1	612,1	1135,8		1026,2	648,7			936,3
	SDWBO			457,8		463,6		465,2	519,9	462,9		463,7	517,3	457,3		474,6	513,4			476,6
40	SDWB			1250,1		926,1		1219,8		1002,8		1120,8	545,6	1005,9		989,7	586,9			902,2
	SDWBO			414,4		436,5		429,9		432,4		433,4	483,2	427,2		431,5	478,9	418,4		439,2
44	SDWB			1107,3				1101,8		791,8		1048,2	408	814,8		933,3	482	832,3		835,6
	SDWBO			340				359,3		377,2		372,7	407,4	372		374,2	422,6	365,1		365,2
48	SDWB			1001,3			989,1	991,1		599,3		975,6		661,5		879,9	391,2	688,6		790,4
	SDWBO			301,1			295,7	297,4		334,5		312		329,6		322,2	375,6	322,7		321,7
52	SDWB			895,2				821,2	903,6			894,3	902,7		527,8	826,4		574,1		745,1
	SDWBO			262,1			263,1	263,2				257,7	258,3		293,5	270,2		289,4		278,1
56	SDWB			801,9				816,1				726,2	829		754,8	774		474,1		699,9
	SDWBO			226,4				229,1				230,6	230,1			223,7	223,6	258,8	217,7	234,6
60	SDWB			719,7				735,2				755,2			619,1	725,4		375,4	643,3	657
	SDWBO			193,3				197,2				202			203	199,7		233,8	194,8	194,8
64	SDWB							667,5				683,1			489,6	676,9			543,3	625,7
	SDWBO							169,4				174,3			183,3	175,7			173,1	173,3
68	SDWB							599,7				621,7				628,4			451,4	594,5
	SDWBO							141,6				149,5				151,8			157,3	151,8
72	SDWB											560,3				578				563,2
	SDWBO											124,7				129,9				130,3
76	SDWB															527,4				524,2
	SDWBO															108,1				110,7
80	SDWB																			482,4
	SDWBO																			91,8
84	SDWB																			440,6
	SDWBO																			72,8

t\_195\_008\_00001-00019\_00\_000 / t\_195\_008\_00001-00019\_00\_000\_WV18 / t\_195\_008\_00210-00228\_00\_000 / t\_195\_008\_00210-00228\_00\_000\_WV18

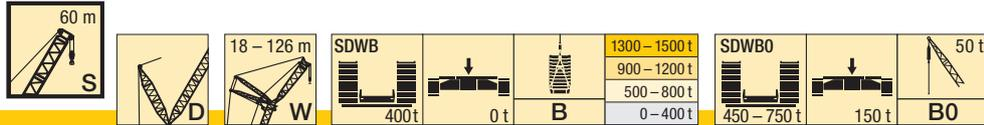

m		S 60																			
		W 48				W 54				W 60				W 66				W 72			
		85°	75°	65°	WV	85°	75°	65°	WV	85°	75°	65°	WV	85°	75°	65°	WV	85°	75°	65°	WV
24	SDWB	1042,6																			
	SDWBO	954,4																			
26	SDWB	1026,8				945,9															
	SDWBO	862,9				860,2															
28	SDWB	996,8				931,2				866,5											
	SDWBO	786,6				781,3				786											
30	SDWB	966,9			971,1	902,8				849,7			784,8								
	SDWBO	719,3			721,3	715,7				718,1			717,3								
32	SDWB	929,5			969	878,2				879,1	824							707,2			
	SDWBO	660,6			664,6	656,4				657	661							656,1			
34	SDWB	893,6			974,6	848,6				882	798,5							697,1			
	SDWBO	609,7			607,9	605,8				608,8	609,4							604,5			
36	SDWB	857,4			980,2	819,6				885,7	779,7			799	730			682,4			
	SDWBO	566,7			551,3	562,1				560,6	563,6			567	563,9			560,7			
38	SDWB	821,8			985,8	785,9				889,4	753,6			803,4	713,3			727,5	664,2		
	SDWBO	527,1			494,6	523				512,4	523,9			525,4	523,8			525,6	520,8		
40	SDWB	786,5			976	750,7				893,1	727,6			807,7	690,4			731,3	649,6		658,2
	SDWBO	491,4			455,5	487,2				464,1	489,3			483,8	488,7			488,3	484		486,3
44	SDWB	721	978,5		946,5	695,7				873,4	672			816,4	644,7			738,9	611,6		662,8
	SDWBO	432,4	370,3		388,5	429,2				393,6	429,9			400,7	427,8			413,7	425		420,7
48	SDWB	659,9	918,2		921,6	628,9	877,5			840,7	605,6			799,6	600,1			740,5	575,3		669,2
	SDWBO	383,3	327		327,3	378,4	320,1			335,4	380,3	322,1		347,2	378,1			346,5	376,2		355,1
52	SDWB	596,7	852,4		862,7	561,4	801,5			803,6	574,6	791		782	555	759		725,4	536,5		667,9
	SDWBO	341,8	293,5		287,7	338,7	286,9			286	342,3	286,6		294,6	338,9	281,3		299,7	336,5		303,3
56	SDWB	470,2	701		803,8	525,1	754			759,8	529,6	753,9		750,5	512,7	718,4		710,3	497,9	681,6	660,1
	SDWBO	309,5	262,1		248	305,7	255,5			250,1	306,1	255,7		254,3	304,4	248,4		253	302	244,5	262,2
60	SDWB		671,3	733,2	744,9	446,8	659,1			715,9	485,4	684,5		708,8	475,9	677,9		678,8	461,1	653,8	652,3
	SDWBO		233,9	191,8	208,4	275,4	227,5			214,3	277	227,4		222,9	272	221,6		220,5	270	220,2	221,2
64	SDWB		590,6	685,1	687,5		619,6	661,7		672,1	426,5	643,3		667,1	439,8	640,3		642,2	429,4	617,3	622,1
	SDWBO		210,2	171,7	171,6		203,4	163,3		178,5	249,2	204,1		191,6	246,2	199,1		192,4	242,6	197,7	195
68	SDWB			642,8	638,6		530,7	629,7		628,6	337,2	570,2	614,5		625,3	397,5	581,1		605,5	400,1	587,9
	SDWBO			153,3	151,7		184,9	145		144,9	225,4	184,8	146		160,2	224,5	180,8		164,4	220,1	177,5
72	SDWB			606,7	589,8		440,5	590,1		587,5		499,1	583,5		583,9	339,3	521,2		568,8	366,4	534,2
	SDWBO			137,4	131,9		167,2	131,1		127,9		168,2	130,5		130,4	203,8	162,9		123,2	136,4	201,8
76	SDWB			558,5	541			552,8		546,5		425,9	548,8		545,4		458,9		533,1	532,5	324,5
	SDWBO			124,1	112			116,5		110,9		152,1	115,6		114,5		146,4		109,7	109,5	182,6
80	SDWB				497,1			514,5		505,4			519,1		506,9		401,7		508,5	499,9	259,2
	SDWBO				93,7			104,6		93,9			104,2		98,6		131,6		97,7	95,6	166
84	SDWB				457,3			466,1					487,8		468,3		342,5		485,2	467,4	
	SDWBO				76,8			77,6					93		82,7		119,7		86,4	81,7	
88	SDWB				417,5			430,3					410,9		430,7				449,4	434,9	
	SDWBO				59,9			62,9					83,7		67,3				76,4	67,8	
92	SDWB							394,4							398,2				396,2	402,4	
	SDWBO							48,1							54,9				68,8	53,9	
96	SDWB														365,8					373,7	
	SDWBO														42,5				42,8		
100	SDWB														333,3				345,2		
	SDWBO														30,1				31,8		
104	SDWB																		316,8		
	SDWBO																		20,9		
108	SDWB																				
	SDWBO																				303,1

t\_195\_008\_00001-00019\_00\_000 / t\_195\_008\_00001-00019\_00\_000\_WV18 / t\_195\_008\_00210-00228\_00\_000 / t\_195\_008\_00210-00228\_00\_000\_WV18



1300 - 1500 t  
900 - 1200 t  
500 - 800 t  
0 - 400 t

450 - 750 t  
150 t

50 t  
B0

m		S 60																				
		W 78				W 84				W 90				W 96				W 102				
		85°	75°	65°	WV	85°	75°	65°	WV	85°	75°	65°	WV	85°	75°	65°	WV	85°	75°	65°	WV	
32	SDWB	647,9																				
	SDWBO	638																				
34	SDWB	641,1				579,7																
	SDWBO	598,8				573,3																
36	SDWB	632				575				519,3												
	SDWBO	557,8				548,6				515,1												
38	SDWB	620,6				567,5				515,4			459,4									
	SDWBO	518,9				519,5				500,4			459,9									
40	SDWB	606,3				558,3				509,3			455,8						414			
	SDWBO	483				485,2				478			456,5						416,2			
44	SDWB	576,9			600,8	537,8			540,1	494,1			448,8						408,7			
	SDWBO	422,6			422,4	425,3			425,7	419,4			418,6						400,5			
48	SDWB	548			606	516			544	476,7			487	438,3					399,5			
	SDWBO	375,4			363,8	375,3			372,6	370,3			369,6	372,1					362,2			
52	SDWB	516,5			612,5	491,5			549,4	457,8			489,2	425				439,1	389,3			393,4
	SDWBO	333,4			305,3	333,2			319,6	326,7			320,7	328,5				326,6	319,3			320,5
56	SDWB	482,5			607,6	466,5			553,4	437,4			491,4	410,3				440,8	376,6			395,2
	SDWBO	296,2	240,1		265	297,3			269,5	291,4			271,7	290,1				281,2	282,6			280,2
60	SDWB	448,5	614,7		600,8	436,7	544,9		548,7	416			489,9	394,1				442,6	364,4			397,0
	SDWBO	265,3	215		227,7	266,5	215,5		235,6	261,8			230,8	260,9				235,8	251,6			239,9
64	SDWB	416,7	591,5		591,3	407,1	543,5		544	390,8	480,9			484	376,5			440,3	350,7			398,9
	SDWBO	240,5	192,2		192,1	241,7	192,5		201,7	235,1	183,1			199,8	234,8	182,1		203,5	225,3			200,2
68	SDWB	388,4	565,3		562,8	379,6	539,3		533,5	364,7	478,3			478,4	354,8	430,2		436,9	334,8	381,7		394,7
	SDWBO	218	172,1		169,1	219	172,1		171,7	210,8	162			168,9	211,2	161,2		175,6	203	153,3		173,9
72	SDWB	361,7	529,5		534,3	354,4	517,2		510,1	340,5	471,3			467	332,7	432,3		433,7	316,7	385,6		390,7
	SDWBO	197,4	154		146	197,2	154		150,6	189,4	145,1			144	189	143,9		147,8	183,4	135,6		147,5
76	SDWB	327,8	476,8		505,9	331,7	485,7		486,7	317,5	456,2			450,8	311,6	432,8		422	297,8	386,1		386,9
	SDWBO	178,1	137,1		123	178,1	137,6		129,5	171,8	130,2			125,4	171,5	128,1		127,2	165	119,6		121,2
80	SDWB	291,6	428,5	469,9	477,4	305,1	439,4		463,3	296,5	436,7			434,5	291,9	428		407,3	279,1	387,3		376,5
	SDWBO	162,1	123,7	88,2	100	162,8	124,1		108,3	156,6	115,8			106,8	155,8	113,4		110,2	147,8	105,7		104,4
84	SDWB	247,4	383,9	449,3	449	276,5	398,8	431,6	439,9	275,9	399			418,2	273,2	404,9		392,5	261,2	383,5		365,0
	SDWBO	148,3	111,4	77,2	77,3	148,7	111,1	75,2	87,2	141,8	102,6			88,1	140,8	100,9		93,1	132,4	94,1		89,2
88	SDWB		341	431,4	423,5	242,6	357,7	416,5	416,5	252,7	363,3	396,6	401,9	254,6	369,6			377,8	244,2	368,0		353,5
	SDWBO		99,5	66,1	66,6	135	98,7	66,2	66,2	127,9	91,5	57,8	69,5	127	90,5	55,7		76,1	119,7	82,9		73,9
92	SDWB		297,3	412,2	398,1	189,9	320,8	404	394,5	225,7	328	385,6	385,7	235,4	337,2	356,5	363	228,1	336,2			342,0
	SDWBO		89,5	58,5	56	122	89	57,8	56,8	115,4	80,9	50,8	50,9	114,6	80,6	48,6	59	108,5	71,7	40,7		58,7
96	SDWB		252,7	380,3	372,7		284,8	385	372,5	190	295,3	372,4	365,6	212,8	305,8	348,1	348,3	212,1	306,3	324,1		330,5
	SDWBO		79,4	51,6	45,4		79	50,2	47,4	105,3	71,2	43,8	42,3	104	70,4	41,6	42	97,4	63,1	33,8		43,5
100	SDWB			340,2	347,2		246,7	357,2	350,5		263,6	351,5	345,5	185,4	275,5	337,9	332,4	194,6	278,6	318,7		319,1
	SDWBO			45	34,8		71,3	44,3	38,1		63,8	37,6	33,9	94	62,2	34,8		86,9	54,5	27,6		28,2
104	SDWB			296,9	324,3			321,2	328,4		231,2	325,1	325,3	143,2	248,1	324,8	316,5	172,5	252,4	311,8		305,6
	SDWBO			39,9				39	28,7		56,4	31,2	25,4	84,9	55,1	29,2		77,8	47,8	22,1		
108	SDWB				303,4			286	307,4		195,5	296,3	305,2		220,1	304	300,6	144	227,8	300,4		292,0
	SDWBO							33,6			50,5	26	16,9		49,3	24		69,2	41,8	16,9		
112	SDWB				282,4			244	288			265,9	285,1		190,9	277,2	284,7		203,4	278,6		278,5
	SDWBO							27,9				21,2			42,9	19,2			36,9			
116	SDWB				261,5				268,6			233,4	265,1			250,6	268,8		178,1	253,6		264,9
	SDWBO											16,8							31,5			
120	SDWB								249,3				245,1			222,1	250,8		148,6	230,3		251,3
	SDWBO																		26,1			
124	SDWB												225,1			189,3	232,6			206,1		235,4
	SDWBO																					
128	SDWB																	214,5		181,0		218,8
	SDWBO																					
132	SDWB																	196,4				202,1
	SDWBO																					
136	SDWB																					185,5
	SDWBO																					

t\_195\_008\_00001-00019\_00\_000 / t\_195\_008\_00001-00019\_00\_000\_WV18 / t\_195\_008\_00210-00228\_00\_000 / t\_195\_008\_00210-00228\_00\_000\_WV18

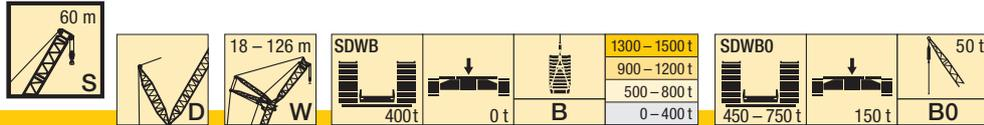

m		S 60															
		W 108				W 114				W 120				W 126			
		85°	75°	65°	WV	85°	75°	65°	WV	85°	75°	65°	WV	85°	75°	65°	WV
40	SDWB	362															
	SDWBO	364,4															
44	SDWB	357,5				324,9				282,9							
	SDWBO	360,4				329,1				285,9							
48	SDWB	352,1				321,8				279,9				250,8			
	SDWBO	345,9				323,1				282,6				254,1			
52	SDWB	346,8				316,9				275,8				247,4			
	SDWBO	317,8				310,3				278,3				250,5			
56	SDWB	339,9			345,1	311			311,9	271,7				243,8			
	SDWBO	281,4			280,4	281,2			281,2	263,1				241,9			
60	SDWB	330,9			345	304,2			311	268			269,6	240			
	SDWBO	249,3			243,1	249,3			246,3	241,1			236,9	228,4			
64	SDWB	320,9			344,8	295,7			310,1	263,4			268,6	236			238,7
	SDWBO	222,5			205,8	220,1			211,4	218,1			207,7	209,8			201,5
68	SDWB	310,4			343,5	287,1			309,2	258,5			267,6	232,1			237,3
	SDWBO	199,7			173	197,5			176,5	195,1			178,5	188,1			174,5
72	SDWB	297,2	330		339,9	277,7			306,2	251,6			266,5	227,7			236
	SDWBO	179,6	130,8		149,1	177,6	102,3		149,7	174,6			149,3	166,8			147,5
76	SDWB	283,3	332,2		336,5	266,9	293,3		301,9	244,4	251,4		263,5	221,7			234,3
	SDWBO	161,2	114,8		125,2	159,3	112,1		127,5	155,8	107,7		128,1	147,4			122,5
80	SDWB	267,1	333,4		333,1	255,1	294,2		297,7	236,4	253,3		260,2	215,4	221,7		231,3
	SDWBO	144,8	101,7		101,6	142,7	98,1		105,4	139,2	93,7		107,5	130,6	84,6		103,8
84	SDWB	250,9	334,9		325,9	240,9	294,6		293	226,7	254,7		257,1	208,4	222,9		228,2
	SDWBO	130,2	89,9		87,9	127,6	85,5		85,4	124,2	81,4		86,9	116,2	72,6		85,2
88	SDWB	234,9	334,9		318,8	226,3	294,2		287,2	214,5	255,7		253,1	199,9	223,8		225,2
	SDWBO	116,8	78,9		74,1	114,1	74,2		72,9	110,6	70		103	62,8			66,6
92	SDWB	219,6	328,7		311,7	211,9	292,6		281,4	202,4	256,6		248,6	189,2	224,3		221,5
	SDWBO	104,7	68,1		60,3	101,7	64,6		60,4	98,4	60,2			90,7	53,7		
96	SDWB	205,8	307,6	284,7	304,5	198,4	289,7		275,6	189,7	256,9		244	178,4	224,6		217,7
	SDWBO	93	57,9	29,7	46,5	90,8	56,1		47,9	87,4	51,7			80,4	45,6		
100	SDWB	192,7	281,1	291,9	297,4	185,5	283,6	247,3	269,7	177,6	256,8		239,5	167,3	224,8		213,9
	SDWBO	83,1	50,8	23,7	32,7	80,2	48,5		35,3	77,8	44,2			71	37,7		
104	SDWB	179,3	256,3	290,2	290,3	173,9	262,4	253,2	263,9	166	255,5	213,9	234,9	156,4	224,7		210,1
	SDWBO	73,9	44,2	18,2	18,9	71	41,8		22,8	67,9	37,7			62	30,8		
108	SDWB	160,3	232,3	284,3	277,2	163,1	238,5	257,2	258,1	155,3	238,6	219,6	230,3	146,3	224,2	187,2	206,2
	SDWBO	66,1	38,9			62,6	35,4		10,3	59,5	31,3			53,8	24,6		
112	SDWB	137,3	211,2	276,5	263,6	148,6	217,4	257,8	247,9	145,5	218,5	224,8	225,8	136,7	213,8	192,2	202,4
	SDWBO	58,8	33,4			55,5	29,2			52,9	25,6			46,7	19,1		
116	SDWB	104,6	189,5	257,2	250	130,9	196,6	253	237,3	134,2	198,9	226,8	218,2	127,5	198,1	197,3	198,6
	SDWBO	53,7	27,8			49,2	23,7			46,5	20,3			41			
120	SDWB		166,8	234,3	236,3	106,4	176,4	236,9	226,7	119,7	180,4	223,9	210,2	117,8	180	201,4	192,5
	SDWBO		22,8			43,7	19			40,4	15,5			35,4			
124	SDWB		144,8	214,2	222,7		156,8	218,5	216	100	162,2	216,8	202,3	105,9	163,2	202	186,1
	SDWBO		18,5							35,6				29,7			
128	SDWB			193,1	210		135,8	199,4	205,4	73,2	144,3	200,5	194,3	91,2	146,5	195,1	179,6
	SDWBO									30				24,4			
132	SDWB			170,6	197,9		111,7	181	194,5		126,5	182,6	186,3	70,9	130,1	181,2	173,2
	SDWBO													19,9			
136	SDWB			144,1	185,8			160,1	183,3		108,3	165,5	178		113,6	165,4	166,7
	SDWBO																
140	SDWB				173,7			138,9	172,1			148,8	168,6		97,1	149,8	160,3
	SDWBO																
144	SDWB								160,8			130,3	159,2		77,4	133,8	151,9
	SDWBO																
148	SDWB								149,6			107,4	149,7			118,5	143,4
	SDWBO																
152	SDWB												140,3			100,7	135
	SDWBO																

t\_195\_008\_00001-00019\_00\_000 / t\_195\_008\_00001-00019\_00\_000\_WV18 / t\_195\_008\_00210-00228\_00\_000 / t\_195\_008\_00210-00228\_00\_000\_WV18

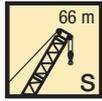

1300 - 1500 t  
900 - 1200 t  
500 - 800 t  
0 - 400 t

SDWBO  
450 - 750 t

150 t

B0

m		S 66																			
		W 18				W 24				W 30				W 36				W 42			
		85°	75°	65°	WV	85°	75°	65°	WV	85°	75°	65°	WV	85°	75°	65°	WV	85°	75°	65°	WV
18	SDWB	1558,9				1386,6															
	SDWBO	1340,7				1340,4															
20	SDWB	1430,5			1533,1	1348,7				1306											
	SDWBO	1174			1194,7	1175,5				1168,5											
22	SDWB	1243,9			1520,1	1273			1335,5	1242,6				1128,3							
	SDWBO	1041,7			1056,2	1042,9			1055,4	1037,4				1037,4							
24	SDWB	1181,8			1507	1216,9			1343,1	1185,5				1217	1103,4					1027,2	
	SDWBO	933,6			917,8	935			946,3	930,2				937,2	929,9					925,8	
26	SDWB	922,9			1498,3	1119			1354,2	1121,4				1225,2	1068,3					1075,6	999,6
	SDWBO	841,7			797,8	845,8			837,3	841,1				849,4	840,1					844,4	836,8
28	SDWB				1486	1044,3			1365,4	1063				1233,4	1018,1					1063,7	966,8
	SDWBO				725,2	770,2			728,3	765,9				761,6	764,6					771,6	761,7
30	SDWB				1473,7	891			1342,8	974,8				1241,6	966,6					1051,8	924,9
	SDWBO				652,5	705,8			663,5	701,9				673,8	700,6					698,8	697
32	SDWB		1463,2		1462,5	739,4			1324,4	864,2				1236,1	880,6					1039,9	877,4
	SDWBO		574,3		579,9	649,6			605,2	646,8				604,3	645,1					625,9	641,3
34	SDWB		1399,2		1412,7		1333,3		1306,1	759,1				1214,8	792,9					1028,3	814,7
	SDWBO		535,1		534,7		530,6		546,9	598,6				556,1	596,8					554,9	592,8
36	SDWB		1199,1		1354		1283,2		1282,4	661,8				1193,4	710,8					1013,7	728,4
	SDWBO		496,4		495,8		492,6		493,2	556,2				507,9	552,7					513,4	550,1
38	SDWB		927		1295,3		1213,8		1235	578,4	1196,8				1172,1	635,6				999,1	670,1
	SDWBO		460,9		456,9		458,9		460,1	517,9	451,7				471,9	514,9				471,9	510,7
40	SDWB				1236,6		1054,1		1187,5		1102,7				1140,7	564,9	1077,8			984,5	607,1
	SDWBO				418		428,5		426,9		421,9				422,7	482,7	416,9			430,4	476,6
44	SDWB				1119,2		745		1092,6		868,5				1061,3	435,1	882,9			946,2	497,1
	SDWBO				340,2		372,5		360,7		367,4				367,5	421,4	363			363,7	421,1
48	SDWB				1013,7			993,2	997,7		678,5				981,8		720,7			897	405,8
	SDWBO				289,1			281,5	294,4		326,5				312,2		324,1			316,6	375,8
52	SDWB				915,3			910,7	912,4			894,4	902,3		582,2		582,2			847,8	617
	SDWBO				254,1			250,3	250,1			245,2	256,9		288,8		288,8			269,5	281,5
56	SDWB				816,9				833,3			832,3	830,1		447,2	810	798,7			798,7	514,6
	SDWBO				219				220,2			219	218,4		257,4	212,6	222,3			252,2	252,2
60	SDWB				737,7				754,3			661,8	763,1			706,9	747			747	415,6
	SDWBO				187,6				190,4			196,5	192			189,9	188,9			188,9	225,2
64	SDWB				667,9				682,6						696,2		576,9	693,3			605,2
	SDWBO				157,8				162,7						165,6		170,1	166,5			161,7
68	SDWB								619						633					639,6	512,1
	SDWBO								137,4						140,5					144	146,5
72	SDWB								555,4						579,6					586,2	418,6
	SDWBO								112						118,8					121,8	132,1
76	SDWB														526,3					536,5	
	SDWBO														97					102,6	102,6
80	SDWB																			486,8	498,5
	SDWBO																			83,3	85,5
84	SDWB																				457,6
	SDWBO																				68,7
88	SDWB																				416,7
	SDWBO																				51,9

t\_195\_008\_00020-00038\_00\_000 / t\_195\_008\_00020-00038\_00\_000\_WV18 / t\_195\_008\_00229-00247\_00\_000 / t\_195\_008\_00229-00247\_00\_000\_WV18

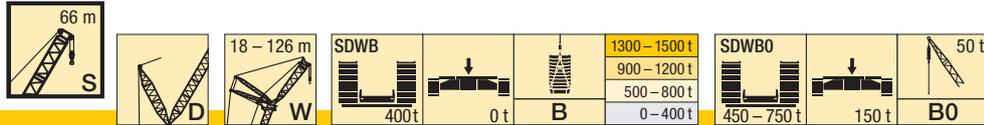

m		S 66																					
		W 48				W 54				W 60				W 66				W 72					
		85°	75°	65°	WV	85°	75°	65°	WV	85°	75°	65°	WV	85°	75°	65°	WV	85°	75°	65°	WV		
26	SDWB	947,7				869,7																	
	SDWBO	862,1				853,7																	
28	SDWB	919,1				862,2			797,7														
	SDWBO	784,9				780,9			779,9														
30	SDWB	890,4				831,7			785,1				720,8										
	SDWBO	718,9				715,1			717,6				698,7										
32	SDWB	862,4			875,9	806,1			768,6				707,4					652					
	SDWBO	661,1			664,9	658,1			661				651,2					633,1					
34	SDWB	831			861,7	786,9			805,2	741			694,5					641,7					
	SDWBO	610,2			611	607			610,3	611,1			602,5					603,5					
36	SDWB	781,6			849,1	761,4			811,5	723			736,8	672,9				630,7					
	SDWBO	566,7			557,2	561			563,7	565,9			568,4	558,7				561,5					
38	SDWB	762,5			838,1	733,1			817,8	696,6			740,4	656,5			665,1	616					
	SDWBO	527,7			503,3	521,8			517,2	525,8			527,6	518,9			520,6	522,3					
40	SDWB	729,2			828,8	702,7			824,1	675,4			744,1	634,3			667,4	601,1			606,1		
	SDWBO	492,4			454,6	486,6			470,7	489,8			486,8	484,3			484,2	485,6			486,7		
44	SDWB	670,1			825	646			822,5	626,2			753,5	595,3			673,3	571,8			611,9		
	SDWBO	432,4			390,3	427,3			392,6	431,7			405,3	424,5			411,5	426			422		
48	SDWB	593,3	827,5		827,2	594,8	838,4		801,3	578,9			747,5	555,2			680,6	535,3			618,8		
	SDWBO	382,9	321,4		325,9	381,6	314,2		335,4	383,2			345,1	376,1			339,1	379			357,2		
52	SDWB	570,1	799,5		794,1	549,1	779,3		779,9	535	763,1		737,3	514,7			672,6	502,6			622,3		
	SDWBO	342,4	285,3		283,5	341	278,3		278,3	343,6	277,3		293,7	336,4			294,9	338,4			300,1		
56	SDWB	499,8	710,8		753,5	510,2	725,4		739,6	496,2	723		723	477,5	683		668,5	467,7	622,8		616,5		
	SDWBO	308,9	252,4		245,6	304,4	245,8		244,7	307,8	246,3		246,4	299,7	237,5		250,7	301,6	240,2		260,8		
60	SDWB		701,6		712,9	464,4	657		699,4	463,5	676		685,2	444,4	654,6		654,2	435,2	614		610,8		
	SDWBO		226,2		207,7	274,6	220,1		211,1	275,5	220,4		216,9	268,6	214,2		212,9	270	214,4		221,5		
64	SDWB		629,4	669,9	672,3		619,8		659,2	430,6	594,9		647,4	415,1	615,5		622,5	405,7	595,9		593,6		
	SDWBO		205,5	159,9	169,9		199,6		177,5	250	200,2		187,4	244,7	191,6		186	245,2	191,8		190,6		
68	SDWB		524,2	636,5	631,2		573,3	616,5	619	361,5	584,1		609,5	387,7	552,5		590,8	379,6	565		565,1		
	SDWBO		184,5	142,9	142		179,5	135	143,9	224,7	180,2		157,9	221,4	171,7		159,1	220,4	170,5		166,3		
72	SDWB			602,8	589,7		482,8	577,5	579,4				528,5	565,9	571,7		350,9	535,6			536,7		
	SDWBO			126,3	123,7		161,1	119,9	118,6				162,6	119,2	128,4		199,4	153,5			142,1		
76	SDWB			565	548,2			550,6	540,6				457,9	539,5	536,3		483,1	520,5	527,4	331	499,8	508,2	
	SDWBO			113,5	105,4			107,1	102,1				145,9	106,5	105,9		138	98,2	105,2	182,1	138	117,8	
80	SDWB				506,7			523,3	501,8				382,1	512,5	503,7		421,6	499,3	496,7	277,2	449,6	479,8	479,8
	SDWBO				87,1			94,1	85,6				130,9	94,5	91,2		125,1	85,4	84,7	167,4	125,1	85,2	93,6
84	SDWB				468,3			484,8	463				490	471,2			366,1	469,5	467,3		401,3	455,1	453,4
	SDWBO				71			83,8	69,1				84,4	76,6			111,8	76,1	72,4		112	74,8	74,7
88	SDWB				431,6				427				458,3	438,6			445,7	437,9			351,6	438,5	429,9
	SDWBO				56				54,6				75,3	62			65	60			100,2	65,6	63,5
92	SDWB				394,8				394,2				406,7				424	408,5			294,7	419,7	406,3
	SDWBO				40,9				42,2				48,4				57,7	47,6			90,4	57	52,3
96	SDWB								361,3				376,2				372,4	379,3				400,9	382,8
	SDWBO								29,9				37,2				51,7				50,2	41,1	
100	SDWB												345,8					352,5				361,4	359,3
	SDWBO												25,9									44,2	29,8
104	SDWB												315,4					325,7					335,3
	SDWBO												14,7										
108	SDWB																	298,8					311,3
	SDWBO																						
112	SDWB																						287,2
	SDWBO																						

t\_195\_008\_00020-00038\_00\_000 / t\_195\_008\_00020-00038\_00\_000\_WV18 / t\_195\_008\_00229-00247\_00\_000 / t\_195\_008\_00229-00247\_00\_000\_WV18



m		S 66																				
		W 78				W 84				W 90				W 96				W 102				
		85°	75°	65°	WV	85°	75°	65°	WV	85°	75°	65°	WV	85°	75°	65°	WV	85°	75°	65°	WV	
34	SDWB	587,6																				
	SDWBO	572,8				535,8																
36	SDWB	579				528,8				480,6												
	SDWBO	550,6				524,8				481,7												
38	SDWB	567,9				522,2				474				428,6								
	SDWBO	513,7				512				474,4				431,8								
40	SDWB	556,5				513				468,5				425,6					382,6			
	SDWBO	479,4				481,1				461,6				428,9					386,1			
44	SDWB	531,6			547,5	495,9				454,6				416,2					377,6			
	SDWBO	419,4			419,3	422,2				413,5				402,6					375,7			
48	SDWB	505,9			554,2	474,8			498,9	439,1			446,8	404,2					369,1			
	SDWBO	371,2			361,8	372,6			370	366,4			365,9	366,3					354,3			
52	SDWB	477,4			560,9	454,8			505,4	421			451,1	391,9			405	358,6		361,6		
	SDWBO	330,2			304,4	331,8			317,9	325,2			317,6	325,5			322,7	318,3		318,4		
56	SDWB	448,3			561,5	430,9			512	403,8			455,4	377,3			409,1	347,5		364,6		
	SDWBO	293,4			259,4	294,1			265,8	289,5			269,4	289,1			278,9	281,3		278,1		
60	SDWB	417,4	572,2		558,9	407,6			509,5	384,1			458	363,2			413,1	334,6		367,6		
	SDWBO	263,5	204,8		222,7	263,5			230,3	258,5			224,7	257,9			235,1	249,1		237,8		
64	SDWB	389,6	560,7		556,4	381,5	506,3		506,7	363,4	448,1		453,3	347,2			413	322,6		370,8		
	SDWBO	238,2	181,9		186	237,6	182		196,8	230,4	172,6		195,1	230			199,1	222,3		197,5		
68	SDWB	364,8	541,3		538,2	356,4	503,9		503,9	341,4	447,9		448,7	330,4	402,5		410	309		369,1		
	SDWBO	214,3	161,5		160,3	214,6	162		163,2	206,8	154,3		165,5	206,3	152,6		171,4	199,7		168,7		
72	SDWB	340,4	516,8		514,4	333,5	492,8		486	319,1	444,3		443,1	311,1	404,5		407,5	294,2	358,1	366		
	SDWBO	193,2	145,3		138,4	193,8	145,4		142,3	187,3	137,2		137,1	187,3	135,3		143,7	180,6	126,4	143		
76	SDWB	318,8	492,1		490,6	311,5	472,9		466,8	298,6	436,3		427,8	291,6	406,6		402	277,1	360,4	362,8		
	SDWBO	176,2	130,1		116,5	176,4	130,2		122,4	170,3	121,4		119,3	169,8	119,6		119,4	162,5	111,3	117,3		
80	SDWB	294,2	448,3		466,9	292,1	451,7		447,6	279	424,2		412,6	272,9	405,8		389	260,3	361,1	355,6		
	SDWBO	160,5	115,8	74,2	94,6	161,2	115,8		102,6	154	107,9		101,5	153,1	106,2		103,2	145,7	97,3	97		
84	SDWB	255,2	400,4	438,1	443,1	273,1	413	413,7	428,3	261,3	409,1		397,3	255,6	396,2		376	243,6	360,2	345,6		
	SDWBO	145,8	103,5	64,4	72,8	146,3	103,8	63,5	82,7	139,3	95		83,7	137,9	93,1		87,1	130,7	85,7	82,6		
88	SDWB		357,5	422,5	419,4	249,2	372,8	404,6	409,1	245,5	376,5	376,6	382	240,1	378,6		363	228,1	356,5	335,7		
	SDWBO		92,2	56,7	55,7	132,9	92,2	54,8	62,8	125,1	85,4	48,2	65,8	124,3	82,6		71	118,3	74,5	68,2		
92	SDWB		316,1	406,8	395,7	201,3	336,6	392,3	389,4	227,4	340,2	367,3	366,8	225,2	350,1	337,6	350	213,4	342,9	325,7		
	SDWBO		83,9	48,6	46,1	119,5	82,6	48	47,2	113,9	75,4	40,8	48	113,2	72,4	38,6	54,8	106,2	64,2	53,8		
96	SDWB		272,5	389,6	372,1		300,2	378,7	368,7	197,5	307,4	352,6	351,2	209,9	317,9	333,7	336,9	200,2	319,9	306,8	315,7	
	SDWBO		74	43	36,5		74,1	42	38,5	103,4	64,6	34		102,2	64,1	31,8	38,7	95,5	56	24,3	39,4	
100	SDWB			365,5	348,4		262,9	364,6	348		277,4	341,7	335	190,8	289	325,7	323,6	187,6	291,2	303	305,7	
	SDWBO			37	26,9		65,5	35,5	29,8		57,1	28		91,8	55,5	26		85,6	48,8	18,6	25	
104	SDWB			325,2	324,7		218,5	339,2	327,3		245,6	330,3	318,8	152,1	259,2	316,9	309,6	175,4	264,9	297,1	294,4	
	SDWBO			30,9	17,3		57,4	29,9	21,2		51,3	22,7		83,1	49,2	20,7		77,4	43,2			
108	SDWB			280,5	304,5			308,9	306,7		212,7	313,3	302,6		231,8	307,1	295,6	149	238,8	290,2	280	
	SDWBO			25,9				24,9	12,5		44,9	17,8			43,8	16		69,1	36,8			
112	SDWB				285,8			273	286			285,3	286,4		203,3	293,7	281,6		213,7	283,3	265,6	
	SDWBO							20,2							38,4				31,2			
116	SDWB				267,1				265,5			255	269,5		168,4	269,6	267,5		188,4	270,1	251,1	
	SDWBO														33				26,1			
120	SDWB				248,4				244,9			219,5	250,6			241,9	253,2		164,8	245,9	236,7	
	SDWBO																		21,4			
124	SDWB								224,4				231,7			213,5	236,4			223,6	222,3	
	SDWBO																					
128	SDWB												212,9				219,6			199	209,5	
	SDWBO																					
132	SDWB																202,8			171,1	196,9	
	SDWBO																					
136	SDWB																185,9				184,4	
	SDWBO																					
140	SDWB																				171,8	
	SDWBO																					

t\_195\_008\_00020-00038\_00\_000 / t\_195\_008\_00020-00038\_00\_000\_WV18 / t\_195\_008\_00229-00247\_00\_000 / t\_195\_008\_00229-00247\_00\_000\_WV18

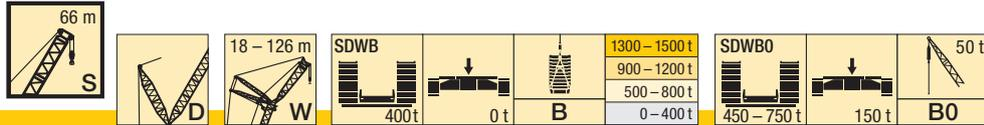

m		S 66															
		W 108				W 114				W 120				W 126			
		85°	75°	65°	WV	85°	75°	65°	WV	85°	75°	65°	WV	85°	75°	65°	WV
44	SDWB	337,7				302,7				265							
	SDWBO	340,7				305,9				268,1							
48	SDWB	333,5				299,7				262,8				237,5			
	SDWBO	334,6				302,8				265,7				240,6			
52	SDWB	326,4				295,2				259,2				235,3			
	SDWBO	314				291,8				262,2				238,1			
56	SDWB	318			324	288,8			289,1	255,7				231,8			
	SDWBO	283,8			280	269,6			269,3	251,3				232,2			
60	SDWB	308,8			325	281,2			289	251,6			253,2	228,5			
	SDWBO	254,3			243,8	244,2			237,3	237,2			231	225,1			
64	SDWB	298,9			326	273,3			289	245,8			252,6	224,5			227,1
	SDWBO	227,2			207,7	219			205,2	216,4			202,8	213,2			201,7
68	SDWB	288,8			326,6	264,3			288,9	239,2			252,1	219,5			226,1
	SDWBO	203,2			172,5	196,2			173,2	192,4			174,6	193,6			176,1
72	SDWB	278,3	311,7		323,6	255,6			287,7	232,3			251,5	213,7			225,1
	SDWBO	182,6	127		149,1	175			144,9	171,5			146,4	172,1			150,5
76	SDWB	266,2	314,6		320,6	246,5	274,1		284,4	224,9			249,5	207,7			224,1
	SDWBO	163,8	111,7		125,6	156,1	103,4		122,9	152,6			123,4	153,2			124,9
80	SDWB	251,7	316,5		317,9	236,1	275,8		281	217,6	238,4		246,7	201,3	210,8		221,5
	SDWBO	146,5	98,2		102,1	139,3	89,5		101	136,5	84,9		103	136	83,2		105,9
84	SDWB	237,1	317,6		311,7	223,3	277,2		277,7	209,3	240		243,9	194,8	212,2		218,8
	SDWBO	132	86,4		85,4	125	77,3		79	121,9	73,1		82,6	120,5	70,9		87,1
88	SDWB	222,3	318,1		304,7	210,5	276,9		271,8	199,2	241,3		241,2	187,5	213,4		216,2
	SDWBO	119,1	75,7		72,2	111,7	66,4			108,3	62,4			106,5	60,8		68,3
92	SDWB	208,3	318,5		297,7	197,1	275,7		266	187,8	242,5		236,3	179	214,2		213,1
	SDWBO	107	64,8		59	99,1	57,2			95,9	53,6			93,8	51,4		
96	SDWB	195,1	314,4		290,7	184,4	274,4		260,2	175,9	243,1		232	168,7	214,7		209
	SDWBO	95,8	56,1		45,8	88,2	48,9			84,4	45,8			82,8	43,6		
100	SDWB	183,1	298,5	271,4	283,7	172,5	272,8		254,4	164,6	243,6		227,6	158,2	214,9		205,2
	SDWBO	86,3	49,3		32,6	79,1	42,3			74,7	38,3			72,8	36,2		
104	SDWB	171,7	273,6	273,3	276,7	161,6	265,2	233,5	248,6	153,9	242,2		223,3	147,9	215		201,4
	SDWBO	77,4	43,1		19,3	70,8	35,7			66,2	31,9			63,5	29		
108	SDWB	160,6	248,7	271,2	268,3	151,6	248,7	238,1	242,8	143,9	236,8	202,2	218,9	138,3	214,2		197,6
	SDWBO	68,1	36,9			62,5	29,5			58,5	26			55,5	23		
112	SDWB	145	224,9	268,2	256,2	141,5	226,6	238,4	236,1	134,5	225,7	207,8	214,5	129,3	211,9	178,4	193,8
	SDWBO	60,4	30,7			55	24			51,2	20,5			48,7	17,4		
116	SDWB	114	202,4	261,8	244	131,2	205,4	234,7	226,8	125,5	207,7	211,9	209,5	120,6	207,6	183,5	190
	SDWBO	53,8	25,4			48,2	18,9			44,5	15,7			42,8			
120	SDWB		180,4	250,9	231,9	111,7	185,3	230,3	217,4	116,6	189	212,8	202	111,9	192,8	187,8	185,6
	SDWBO		20,5			42,9				38,9				37,1			
124	SDWB		157,6	231,1	219,8		165,6	225,5	208,1	102,6	169,9	210,6	194,5	103,6	175,8	190,7	179,3
	SDWBO		16,1							34				31,7			
128	SDWB		129,5	210,4	207,6		144,7	211,5	198,7	78,8	152	206,5	187,1	94	158,3	188,9	173
	SDWBO									28,9				26,4			
132	SDWB			190,2	195,9		125,8	192,4	189,4		134,3	195,2	179,6	78,6	141,5	185,6	166,7
	SDWBO													21,5			
136	SDWB			166,8	184,5			173,7	179,6		116,8	177,4	172,2		125,6	180,4	160,4
	SDWBO																
140	SDWB				173			153,7	169,5		92,6	160,6	164,2		108,2	164,4	154,1
	SDWBO																
144	SDWB				161,5			131,6	159,4			143,1	155,2		92,2	149,1	147,6
	SDWBO																
148	SDWB								149,2			124,1	146,2			133,2	139,4
	SDWBO																
152	SDWB								139,1				137,1			116,6	131,3
	SDWBO																
156	SDWB												128,1			97,3	123,2
	SDWBO																

t\_195\_008\_00020-00038\_00\_000 / t\_195\_008\_00020-00038\_00\_000\_WV18 / t\_195\_008\_00229-00247\_00\_000 / t\_195\_008\_00229-00247\_00\_000\_WV18



m	S 72																			
	W 18				W 24				W 30				W 36				W 42			
	85°	75°	65°	WV	85°	75°	65°	WV	85°	75°	65°	WV	85°	75°	65°	WV	85°	75°	65°	WV
18	SDWB	1439,1																		
	SDWBO	1332,6																		
20	SDWB	1286,2			1370,7	1238,7														
	SDWBO	1172,4			1188,2	1158,5			1134,9											
22	SDWB	1199,3			1384,4	1194,1			1212,7	1150,1				1037,5						
	SDWBO	1040,3			1059	1042,5			1051	1041,2				1022,3						
24	SDWB	1135,1			1398,1	1112,4			1222,6	1099,7				1105,5	1013,7				941,8	
	SDWBO	932,4			929,8	934,6			947,9	933,5				937,9	929,5				915,3	
26	SDWB	976,2			1411,8	1031,6			1232,5	1042,3				1111,2	984,8				985,7	920,3
	SDWBO	842,4			800,6	845			844,8	844,3				854	840,8				841,6	836,9
28	SDWB				1393,5	1006,3			1242,4	987,6				1118,1	943				971,9	891,2
	SDWBO				718,9	769,3			741,7	769,2				770	765				771,7	762,1
30	SDWB				1365,1	914,7			1241,8	937				1125	897				958,2	856,7
	SDWBO				652,1	704,8			655,7	704,7				686,1	700,8				701,8	697,3
32	SDWB				1336,8	764,3			1221,7	878,7				1131,9	855,5				944,4	819,6
	SDWBO				585,3	648,7			601,5	649,3				602,1	645,2				631,9	641,7
34	SDWB				1307,1	1307,8			1201,6	783,1				1105,3	801,5				930,7	783
	SDWBO				519,8	519,8			547,2	600,4				554,6	596,7				562	592,8
36	SDWB				1252,7	1264			1212,9	1181,6	683,9			1076,6	726,4				916,3	742,1
	SDWBO				484,3	484,5			478,4	492,9	556,9			509,3	554				508,9	548,7
38	SDWB				1125,7	1220,1			1142,8	1154,6	596,6	1094,8		1048	646				911,9	682,3
	SDWBO				452	449,2			448,7	448,9	520,1	444,5		464,1	516,2				470,4	511,5
40	SDWB				831,4	1176,2			1089,7	1117,6		1025,7		1019,3	578,2				917,4	620,1
	SDWBO				420,3	413,9			419	419		415,1		418,8	482,6				432	478,9
44	SDWB					1088,5			851,8	1043,6		956,3		968,2	449,9	920,2			924,4	507,4
	SDWBO					343,3			364,9	359,4		364,5		363,5	424,2	357,1			357,2	421,4
48	SDWB				1000,4	1000,7			969,5		751,3	917,8		917,8		780,1			878,8	410,3
	SDWBO				272,3	272,7			299,7		319,9	312,4		312,4		315,7			312,5	374,8
52	SDWB				889	917,7			895,5	895,5		550,9		867,5		630,6			833,3	662,2
	SDWBO				243,1	240,7			239	240,1		285,6		261,2		278,8			267,8	271,9
56	SDWB					834,8			837,2	826,9				818,3	817,1				787,7	550,2
	SDWBO					209,1			212,9	211				208,4	210				223	245,4
60	SDWB					751,9			758,2					762,7	759,7				741,7	742,2
	SDWBO					177,5			182,9					185,5	184,4				176,3	178,3
64	SDWB					682,6			689,5					570,3	701,8				654,5	691,3
	SDWBO					150,5			154,7					165,6	160,4				159,6	155,9
68	SDWB					616,5			629,5					644					524,1	639,9
	SDWBO					124,5			130,3					136,4					143,3	135,4
72	SDWB								575					590					588,6	
	SDWBO								108,1					113,9					114,9	
76	SDWB								520,4					541,5					539,3	
	SDWBO								86					93,7					95,2	
80	SDWB													493					497,7	
	SDWBO													73,4					78,2	
84	SDWB																		456	
	SDWBO																		61,2	
88	SDWB																			
	SDWBO																			431,3
92	SDWB																			
	SDWBO																			

₹\_195\_008\_00039-00057\_00\_000 / ₹\_195\_008\_00039-00057\_00\_000\_WV18 / ₹\_195\_008\_00248-00266\_00\_000 / ₹\_195\_008\_00248-00266\_00\_000\_WV18

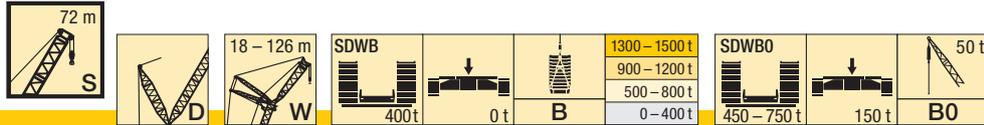

m		S 72																				
		W 48				W 54				W 60				W 66				W 72				
		85°	75°	65°	WV	85°	75°	65°	WV	85°	75°	65°	WV	85°	75°	65°	WV	85°	75°	65°	WV	
26	SDWB	868,5																				
	SDWBO	844																				
28	SDWB	850,1				790,1																
	SDWBO	785,7				767,3			728,8													
30	SDWB	815,7				773,9			717,8				660,5									
	SDWBO	719,7				716,7			700,8				658,7									
32	SDWB	797,7			815,2	746,2			702,2				650,7					596,6				
	SDWBO	661,9			665,1	659,4			656,7				642,2					596,2				
34	SDWB	770,5			821,1	727,8			739,3	683,2							637,9					
	SDWBO	610,9			612,9	608,5			611	607,1							604,6					
36	SDWB	740,3			826,9	698,5			742,8	664,2			671,4	623,5							577,5	
	SDWBO	567,4			560,6	564,4			565,4	562,2			563,9	561,4							552,3	
38	SDWB	709,9			832,8	675,7			747,1	640,6			673,5	608,5				611,8	564,9			
	SDWBO	527,6			508,4	525			519,9	523,2			524,2	521,6				522,2	517,9			
40	SDWB	680,1			838,6	650,6			751,5	622,9			677,6	590,5				613,3	552,5		552,9	
	SDWBO	491			456,2	489,5			474,3	487,4			484,5	486,3				486,5	483,8		483,9	
44	SDWB	622,7			822,7	600,3			756,3	579,1			686,3	554,1				619,1	524,6		557,7	
	SDWBO	433,3			387,7	429,8			388,9	428,2			405,2	426				415	423,2		421	
48	SDWB	572,3	835		809,7	553,7			745,7	536,4			688,3	518,8				626,1	495,9		562,6	
	SDWBO	383,9	310,4		325,1	381,8			334,3	379,8			339,7	377,3				343,6	375,3		358,2	
52	SDWB	532,4	735		784,7	514,4	754		739,8	497,4	711,3		683	481,3				624,3	464		567	
	SDWBO	344,9	275,2		274,3	341,7	269,4		279,7	340,6	267,5		291,1	337,6				293,7	335,3		296,4	
56	SDWB	500,5	684,9		744,1	477,2	709,3		714,5	462,5	683,4		677,7	447,2	623			620,3	433,1		565,3	
	SDWBO	309,1	245,1		239	306,5	239,3		239,3	305,3	237,7		242,6	302,3	233,5			251,1	299		257,1	
60	SDWB		658,6		703,5	446,3	602,4		677,4	432	648,3		651,7	416,5	616,7			616,3	404,1	579,2	563,7	
	SDWBO		222		203,6	273,6	216		207,7	272,7	213,3		210,1	270,3	208,2			208,5	268,2	204,1	217,8	
64	SDWB		632,7		662,9		602,1		640,2	404,4	607,9		620,4	389,8	587,4			589,4	377,4	559	558,4	
	SDWBO		199,3		168,3		193,6		176	247	191,1		181,6	245,2	185,7			182,2	243,3	181,4	181,2	
68	SDWB		568,8	620,3	622,3		582,3		603	372,6	572,9		589,2	364,6	560,1			562,2	353,1	537,3	535,4	
	SDWBO		179	130,4	132,9		173,6	124,3	144,4	225	171,5		153,1	220,6	165,2			156,3	220,2	161,7	158,1	
72	SDWB			587	582,2		519,8	565,5	565,9		543,4	544,3	557,9	342,6	531,5			534,9	332,1	514,8	512,3	
	SDWBO			117,1	113,5		155	109,3	112,8		153,2	107,3	124,6	200	149,2			130,3	198,6	145,4	135	
76	SDWB			554,1	542,1		415,4	537,5	531,9		483,4	525,4	526,6		504,7	499,4		507,6	311,5	488,3	489,2	
	SDWBO			103,4	96,3		139,5	97,1	95,3		138,5	93,5	96,1		134,2	87,7		104,3	181,1	131,1	111,8	
80	SDWB			527,7	502,1			513,7	498,5		416	500,9	497		450,6	480,4		480,3	290,3	463,6	456	466,2
	SDWBO			93,4	79,1			84,6	80,3		125,2	82,5	80,5		120,3	75,4		78,4	165,3	116,9	73,3	88,7
84	SDWB				462			488,9	465,1			469,3	467,8		395,1	455,2		454,5		419,6	442,1	443,2
	SDWBO				61,9			75,2	65,3			72,2	67,5		107,4	65,6		64,4		105,2	61,8	65,6
88	SDWB				428			445,5	431,6			447,9	438,5		321,5	437		429,1		372,4	425,1	419,5
	SDWBO				48,4			65,1	50,3			63,5	54,4		96,2	58,1		53,2		94,1	54,5	52,7
92	SDWB				395,2				400,2			432,3	409,3			417,7		403,7		321,9	408,4	395,7
	SDWBO				35,7							55,1	41,4			50,8		42,1		84,2	47,8	42,8
96	SDWB				362,4				370				380,7			401,5		378,3			392,4	371,9
	SDWBO				23											44,7		30,9			41,4	32,8
100	SDWB								339,8				353			339,9		353,1			374,3	348,1
	SDWBO															38,4					35,9	22,8
104	SDWB												325,2					328,8			341,2	324,4
	SDWBO																				30	
108	SDWB												297,5					304,5				305,2
	SDWBO																					
112	SDWB																	280,1				286,1
	SDWBO																					
116	SDWB																					266,9
	SDWBO																					

t\_195\_008\_00039-00057\_00\_000 / t\_195\_008\_00039-00057\_00\_000\_WV18 / t\_195\_008\_00248-00266\_00\_000 / t\_195\_008\_00248-00266\_00\_000\_WV18



m		S 72																			
		W 78				W 84				W 90				W 96				W 102			
		85°	75°	65°	WV	85°	75°	65°	WV	85°	75°	65°	WV	85°	75°	65°	WV	85°	75°	65°	WV
34	SDWB	540,6																			
	SDWBO	543,7																			
36	SDWB	532,5					485,2														
	SDWBO	535,8					488														
38	SDWB	523,5					478			438,7				394,8							
	SDWBO	505,6					480,8			441,2				398,3							
40	SDWB	513					470,7			433,4				391,2					356,8		
	SDWBO	479,2					460,1			435				395					359,5		
44	SDWB	491,8			503,7	453,6				420,4				382,4					350,7		
	SDWBO	421,1			421,8	418,5				409,4				382,4					353,6		
48	SDWB	467,9			510,7	436			456,1	405,4			410,9	371,7					342,3		
	SDWBO	370,8			364,9	369,2			366,7	367,5			367,9	357,5					339,5		
52	SDWB	445,3			517,6	416,2			462,4	390			416,1	358,9				370,3	332,9		334
	SDWBO	331,5			308,1	329,1			315,3	327			321,1	321,5				317,1	314,8		313,9
56	SDWB	419,2			519,1	397,4			468,7	372,9			421,2	346,5				374,7	322,2		337,6
	SDWBO	295,6			258,5	293,6			263,9	292,5			274,3	286,6				275,1	285,6		275,9
60	SDWB	391,8	527,7		516,6	376,6			466,8	356,4			426,4	332,4				379,1	311,1		341,2
	SDWBO	264,9	198,5		223	263,4			224,8	261,3			227,4	255,4				233,1	253		238
64	SDWB	365,6	522,6		515,6	353,4	469,6		465,8	338,9			423,4	318,8				381,6	299,1		344,8
	SDWBO	239	176,4		187,5	235,9	171,7		192,9	233			196,6	228,2				194,5	227,7		200
68	SDWB	341,8	510,4		507,9	330,8	467,6		465,8	319,7	418,9		420,7	305	373,7			380,1	286,7		344,4
	SDWBO	214,7	158		157,1	212,4	154,2		160,9	210,4	150		166,9	205,8	142,7			167,4	205		168,8
72	SDWB	320,3	491,3		487,8	309,2	461,4		457,1	298,7	417,9		417,9	288,4	378,2			378,9	274,5	334,1	341,3
	SDWBO	195,4	141		136,3	193,3	136,9		136	190,8	133,2		137,2	185,9	126,5			140,2	184,1	123,1	143,8
76	SDWB	300,6	468		467,7	290,6	446		440,8	280,1	413,3		406,7	270,3	377,6			377,7	260,1	336,3	339,2
	SDWBO	178,1	125,3		115,5	175,1	121,8		117,1	172,3	118		116,5	167,6	111,8			113,1	165,8	107,5	118,8
80	SDWB	282,3	448,9		447,6	272,7	429,9		424,5	262,2	406,2		392,8	253,5	374,8			365,9	244,9	337,4	336,4
	SDWBO	161,5	111,9		94,6	159	108,6		98,3	155,7	104,5		99,4	151	98,4			96,6	148,7	94,8	94,7
84	SDWB	260,3	422,3	417,7	427,5	256	412,7		408,3	246,7	394,2		379	238,1	370,1			354,5	229,4	337,2	327,5
	SDWBO	146,4	100	56,3	73,8	144,2	97,4		79,5	140,5	92,2		82,2	135,9	87,3			81,4	133,3	82,8	80,8
88	SDWB		380,7	405,7	407,4	240,4	387,8	382,6	392	231,7	380,5		365,3	223,3	362,1			343,2	215,5	334,4	318,8
	SDWBO		89,5	49,8	53	130,1	85,9	45,8	60,7	127,8	80,7		65,1	123,4	76,6			66,2	120,7	71,8	67
92	SDWB		336,7	392,1	386,7	211,9	350,3	374,1	375,7	217,5	359,6	342,8	351,6	209,7	348,5			331,8	202,1	327,5	310
	SDWBO		79,4	42,6		118,8	76,5	38,7	41,8	115,8	71,5	33,7	48	111,2	66,2			51	108,5	62	53,2
96	SDWB		294,6	377,6	365,8		315	362,3	358,3	200,4	325,6	335,9	337,9	197,1	330,2	312,9	320,5	189,8	318,4		301,2
	SDWBO		69,1	35,8			66,3	32,2		104,3	61,9	27,6	30,9	100,1	57,5	22,6	35,8	97,7	53,7		39,4
100	SDWB		237,9	357,9	344,8		278,2	343,6	340,5		293,7	328	323,5	184,3	301,4	307,3	309,1	178,1	306,8	283,5	292,5
	SDWBO		61,6	29,9			58,3	26,6			55	22		90,6	50,1	17,1	20,5	87,6	47		25,5
104	SDWB			340	323,9		241,4	331,6	322,6		261,4	317,3	308,8	160,3	272,7	301,4	295,6	166,6	279,4	282	283,7
	SDWBO			24,7			52,1	21,5			48,9	16,9		80,7	43,9			79	41,3		11,7
108	SDWB			313,3	303			319,3	304,8		230,2	306,3	294,1		244,6	294,5	281	153,4	253,8	277,8	271,9
	SDWBO			19,8				16,8			42,1				38,1			70,5	35,3		
112	SDWB			261,4	281,8			297,2	286,9		186,9	296,3	279,3		215,3	287,3	266,4		229,4	271,4	258,5
	SDWBO			15,1							36,5				32,7				29,8		
116	SDWB				260,6			258,9	268,2			279	264,6		188,2	276,9	251,8		204,3	263,4	245,2
	SDWBO														27,7				24,7		
120	SDWB				239,4				248,8			247,6	249			259,2	237,2		178,6	254,5	232,1
	SDWBO																		19,7		
124	SDWB				218,1				229,5			206,1	232			233,2	223,1		142,5	237	219,1
	SDWBO																				
128	SDWB								210,2				215,1			201,6	210,4			219,6	206,1
	SDWBO																				
132	SDWB												198,2				197,7			194,7	194,1
	SDWBO																				
136	SDWB																185			156,8	182,1
	SDWBO																				
140	SDWB																172,3				170
	SDWBO																				
144	SDWB																				158
	SDWBO																				

t\_195\_008\_00039-00057\_00\_000 / t\_195\_008\_00039-00057\_00\_000\_WV18 / t\_195\_008\_00248-00266\_00\_000 / t\_195\_008\_00248-00266\_00\_000\_WV18

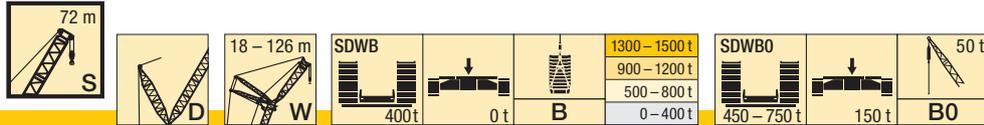

m		S 72															
		W 108				W 114				W 120				W 126			
		85°	75°	65°	WV	85°	75°	65°	WV	85°	75°	65°	WV	85°	75°	65°	WV
44	SDWB	313,1				279,9											
	SDWBO	316,2				283											
48	SDWB	308,2				277				243,8				220,2			
	SDWBO	311,3				280,1				246,9				223,3			
52	SDWB	300,7				272				241,4				218,3			
	SDWBO	295,5				272,7				244,5				221,5			
56	SDWB	293,2			298,2	265,5				237,6				215,6			
	SDWBO	277,2			269,8	258,3				236,2				218,1			
60	SDWB	283,8			300,7	258,7			266	232,1			234,2	211,9			
	SDWBO	251,8			236,5	241,4			229,8	229,2			222,7	212,8			
64	SDWB	274,8			303,1	250,6			267,1	226,4			234,6	207,1			210,7
	SDWBO	224,8			203,2	217,3			199,7	213,3			196	205			193
68	SDWB	264,5			305,6	242,4			268,3	219,3			235,1	202			210,7
	SDWBO	201,1			169,9	193,9			169,7	189,9			169,4	188,7			168,5
72	SDWB	254,5			303,9	234,2			269	212,7			235,6	196,3			210,7
	SDWBO	180,3			144,8	172,8			140,6	169,7			142,8	169,4			144,7
76	SDWB	244,5	293,6		301,3	224,6	254,7		266,2	205,7			234,9	190,1			210,7
	SDWBO	161,8	103,6		121,5	154,7	95,9		119,3	151,1			119	151,2			120,9
80	SDWB	232,9	295,8		298,7	215,6	256,7		263,4	197,9	222,4		232,5	184			209,1
	SDWBO	144,5	90,1		98,2	138,3	83		98,1	134,8	78,4		99,4	134,2			101,2
84	SDWB	220,5	297,6		294,6	206	258,5		260,7	190,5	225		230,2	177,3	198,7		206,7
	SDWBO	129,7	77,9		123,5	71,1			76,8	119,9	66,5		79,8	119,1	63,6		83,3
88	SDWB	207,6	298,3		287,9	195,2	259,5		255,8	183	226,4		227,8	170,6	200,1		204,3
	SDWBO	117,2	67,3		110,1	60,3			106,5	56,3			60,2	105,7	53,2		65,3
92	SDWB	194,4	295,9		281,3	183	258,7		250,7	174	227,7		223,6	164,3	201,2		201,9
	SDWBO	105,1	59		98,2	51,3			94,4	47,7			93,9	45,5			47,4
96	SDWB	182,2	292,7		274,7	171,3	257,2		245,5	163	227,9		219,5	156,3	202,2		197,9
	SDWBO	93,7	50,8		88	43,4			83,4	40,7			82,5	38			
100	SDWB	170,7	287,9		268,2	160,5	255,2		240,4	152,4	228,1		215,3	146,3	202,6		194,2
	SDWBO	83,8	43,1		77,5	36,9			73,9	33,8			71,5	31,1			
104	SDWB	159,9	281,7	253,5	261,7	150,3	253,7		235,2	142,6	227,6		211,2	136,6	202,8		190,6
	SDWBO	74,6	36,9		67,9	31			64,8	27,6			62,8	24,6			
108	SDWB	149,7	258,1	253,9	255,3	140,7	251,9	219,8	230	133,3	226,3		207,1	127,6	202,3		186,9
	SDWBO	65,9	31,8		60	25,3			56,2	21,8			55,2	18,8			
112	SDWB	139,4	235,1	251,3	245,9	131,1	233,7	223,3	224,9	124,4	222,4	190,4	203	119	200,8	162,1	183,3
	SDWBO	58,2	26,5		53,1	19,9			49,6	16,4			48,3				
116	SDWB	120,9	212,8	247,3	234,9	121,6	213	221,9	217,4	115,6	212,8	196,4	198,8	110,6	197,5	167,9	179,7
	SDWBO	52,7	21,5		47,5				43,3				41,7				
120	SDWB		191	236,2	224	112,5	193,4	219,1	208,5	107,4	196,2	198	193	102,6	192,9	173,2	176,1
	SDWBO		16,8			41,2				38,2				35,2			
124	SDWB		167,2	229,1	213		173,4	214,2	199,6	99,5	178,1	197,1	186	94,5	183,3	176,1	171
	SDWBO									32,9				30,1			
128	SDWB		145,9	220,5	202,1		153,3	208,8	190,7	84	160	194,6	179,1	87	165,6	176,8	165
	SDWBO									27,9				25,3			
132	SDWB			202,8	191,1		134	202,2	181,8		142,7	191,3	172,1	80,7	149,1	174,3	158,9
	SDWBO													20,5			
136	SDWB			182,4	180,6		105,5	187,4	172,9		124,3	185,1	165,1		133	172,1	152,8
	SDWBO																
140	SDWB			157,5	170,1			168,7	163,6		107,5	171,7	158,1		116,3	168,9	146,8
	SDWBO																
144	SDWB				159,6			146,7	154,1			155	150,4		99,7	158,9	140,7
	SDWBO																
148	SDWB				149,1			117,8	144,6			137,1	141,6		73,9	144,2	134,1
	SDWBO																
152	SDWB								135,1			117,1	132,8			128,6	126,6
	SDWBO																
156	SDWB								125,5				124			111,2	119,1
	SDWBO																
160	SDWB												115,2			85,7	111,5
	SDWBO																

t\_195\_008\_00039-00057\_00\_000 / t\_195\_008\_00039-00057\_00\_000\_WV18 / t\_195\_008\_00248-00266\_00\_000 / t\_195\_008\_00248-00266\_00\_000\_WV18



m		S 78																			
		W 18				W 24				W 30				W 36				W 42			
		85°	75°	65°	WV	85°	75°	65°	WV	85°	75°	65°	WV	85°	75°	65°	WV	85°	75°	65°	WV
18	SDWB	1329,1																			
	SDWBO	1255,3																			
20	SDWB	1224,6			1270,2	1134,1															
	SDWBO	1146,5			1148,3	1101,7															
22	SDWB	1162			1270,8	1106,4			1108,1	1053,7											
	SDWBO	1036			1035,7	1022,3			1021,8	1023											
24	SDWB	1098,6			1277,5	1050,3			1115,2	1009,7				930,9					864,6		
	SDWBO	930			923,1	932,3			927,4	930,4				915,6					865,5		
26	SDWB	1040,9			1284,2	1002,5			1124,1	965,2				1011,2	906,2				848,9		
	SDWBO	840,2			810,5	843,3			833,6	843,3				850,7	840				832,9		
28	SDWB	741,4			1284	959,4			1135,3	920,2				1015,9	871,3				902,1	816	
	SDWBO	735			710,1	767,8			743,6	767,8				771,4	764,3				770,5	761,9	
30	SDWB				1261,9	916,2			1146,5	875,5				1020,5	835				906,2	789,3	804,9
	SDWBO				648,6	703,2			653,6	703,7				692,1	700,1				703,6	697,6	701,3
32	SDWB				1239,9	805,2			1125,6	835				1025,3	798,9				910,2	760,1	809
	SDWBO				587,2	647,4			596,5	648				612,8	644,4				636,7	641	644,3
34	SDWB		1260,6		1217,8	620,2			1098	798,8				1023,4	762,2				914,6	730,8	813,5
	SDWBO		507,8		525,7	596,7			546,1	599,6				549	595,8				569,8	592,9	587,3
36	SDWB		1176,8		1191,8				1070,5	713				1012,3	727,5				920,2	699,9	818
	SDWBO		471		472				495,7	557				506,6	553				503,3	550,2	530,2
38	SDWB		1139		1154,4		1032,8		1043	619,2				1001,2	671,7				914,3	669,8	822,4
	SDWBO		442,6		440,4		435,5		445,3	518,9				464,3	515,4				466,3	512,3	473,2
40	SDWB		1072		1117,1		1032,8		1017,5	501,8	1031,4			990	598,1				908,3	635,2	820,7
	SDWBO		412,5		408,9		409,9		409,7	482	405,3			421,9	481,8				429,3	478,5	431,2
44	SDWB				1042,4		959,7		968,6		922,8			952,6	469,2	913,4			896,3	527,2	809,7
	SDWBO				345,8		359,2		354,9		355,9			355,9	424,1	345,3			355,4	420,6	367
48	SDWB				967,7				919,7		819			899,8		800,5			860,1	423,6	806,7
	SDWBO				282,7				300		315			308,1		306,8			304,2	376,5	298,5
52	SDWB				894,9				870,8		635,8			847		687,1			812,6	308	714,8
	SDWBO				231,7				245,1		277,5			260,3		270,9			263,7	310	268,2
56	SDWB				825,1		813,3		818,5					794,2		552,4			765		594,7
	SDWBO				202,5		199,9		200,2					212,5		245,4			223,2		239,5
60	SDWB				755,3		762,3		759,4				746,1	742,4				717,4		491,5	690,2
	SDWBO				173,3		177,4		175,2				174,7	172,8			167		182,8		214,7
64	SDWB				685,6				700,3				695,4	690,8				670,6	671,4	392,9	651,8
	SDWBO				144,1				150,2				157,1	151,3				148,6	148,4	193,2	140,9
68	SDWB				629,6				641,2					639,2				611,3	628,9		616,8
	SDWBO				120,4				125,2					129,7				131,8	129,1		125,6
72	SDWB				574,3				589,2					587,6				470,6	586,5		535,8
	SDWBO				97				103,4					108,1				119,2	109,8		111,8
76	SDWB								539,6					540,8					544		444,6
	SDWBO								82,7					89				90,5		100,5	90,4
80	SDWB								489,9					497,8					503,2		501,5
	SDWBO								62,1					71,9				72,7			73
84	SDWB													454,8					465,2		464,6
	SDWBO													54,8				57,8			56,5
88	SDWB																		427,3		433,3
	SDWBO																	42,9			44,1
92	SDWB																				402
	SDWBO																				31,7
96	SDWB																				370,7
	SDWBO																				19,3

t\_195\_008\_00058-00076\_00\_000 / t\_195\_008\_00058-00076\_00\_000\_WV18 / t\_195\_008\_00267-00285\_00\_000 / t\_195\_008\_00267-00285\_00\_000\_WV18

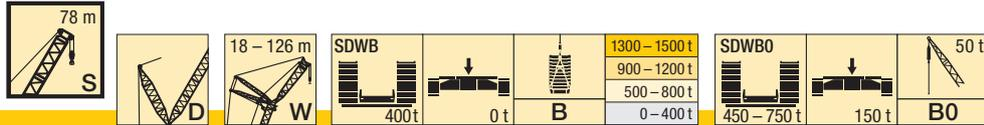

m		S 78																			
		W 48				W 54				W 60				W 66				W 72			
		85°	75°	65°	WV	85°	75°	65°	WV	85°	75°	65°	WV	85°	75°	65°	WV	85°	75°	65°	WV
26	SDWB	795,9																			
	SDWBO	796,4																			
28	SDWB	785,1				720,5															
	SDWBO	769,9				720,8															
30	SDWB	761,7				708,4			658,2												
	SDWBO	719				693,5			662,7												
32	SDWB	735,7			748,1	690,2			646,5				594,1							548,7	
	SDWBO	662,2			665	651,5			634,6				598,3							551,5	
34	SDWB	712,3			750,1	671,5			676,7	631,8										540,7	
	SDWBO	612,1			613,8	603,7			605,3	603,8										544,6	
36	SDWB	688,6			753,4	645,2			678,8	616,2			618,1	570,4						530,9	
	SDWBO	567,8			562,6	559,5			561,2	564,2			564,7	550,1						528,6	
38	SDWB	660,4			757,4	624			681,3	598,6			621,1	556,4						520,7	
	SDWBO	528,2			511,4	520			517,2	524,7			525,8	517,3						508,5	
40	SDWB	634,1			763,5	599,7			683,8	581,2			624	542,5					557,7	509,6	
	SDWBO	493,2			460,2	485,4			473,2	488,9			486,9	481,9					482,4	483,5	
44	SDWB	585,3			763,6	558,4			690,9	542,6			629,9	511,6					562,5	485,5	512
	SDWBO	433,2			384,8	425,3			385,1	428,5			409	421,6					412,9	425,2	421,4
48	SDWB	541,4	789,2		755,8	516,7			686,1	504,8			632,7	482,2					568,1	460,7	518,2
	SDWBO	384,3	302,8		327,3	377,3			329,6	380,1			337,2	372,9					343,4	375,6	359,3
52	SDWB	504,5	747,3		747,5	481,1	698,2		681,3	468,7			628,8	450,2					569	435,4	524,3
	SDWBO	345,7	271		270,9	338,1	260,8		277,9	341,3			290,9	334					287,6	334,8	297,2
56	SDWB	472,9	693,1		710,5	448,9	670,2		670,7	436,7	631,5		624,8	417,9	585,5				567,9	408,4	520,5
	SDWBO	309,3	241,5		237,1	303,2	231,7		231,2	306	232,4		244,7	298,9	223,1				246,2	301,4	254,8
60	SDWB		646,6		673,6	420,8	632		640,3	409,9	611		611,6	389,5	572				566,8	381,7	529,2
	SDWBO		216		203,2	272,6	206,6		201,2	275,5	207,5		206,4	268,8	197,8				204,9	270,9	197,6
64	SDWB		623,3		636,7	377,7	584,3		610	384,7	583,6		585,2	365,3	553,8				552,7	356,8	519,5
	SDWBO		193,7		169,4	244,4	184,1		171,1	249,3	184,6		179,5	241	175				173,7	243,8	177
68	SDWB		597,1	596,5	599,8		567,4		579,6	361,7	555		558,7	343,7	529,2				529,7	335,7	506,7
	SDWBO		173	121,2	135,6		164,1		141,1	224,1	165,3		152,6	219,1	158				149,5	219,6	158,6
72	SDWB			565,5	563,7		537,3	541,7	549,2				529,1		532,3	323,1	461,2		506,8	315,7	489,4
	SDWBO			106,9	106,2		148,6	96,4	111				149,7		125,7	199	141,4		125,3	200,5	141,8
76	SDWB			537	530,1		466,9	520,4	519			454,1	501,4	505,9	291,6	455,4			483,9	296,3	464,3
	SDWBO			94,7	90,6		133	85	84,7			134,6	84,7	98,8	180	125,8			101,1	182,7	126,2
80	SDWB			515,6	496,6			498,6	489,2			446,5	478,4	479,6		454,6	454,3	461	280,2	443,8	
	SDWBO			84,1	75,1			75	71,2			120,5	75,1	74,9		112,7	65,2	76,8	165,9	113,2	90,3
84	SDWB			492,6	463			469,5	459,3				454,9	454		416,1	439,3	437,9		427	420
	SDWBO			72,1	59,5			64,3	57,8				64,2	62,8		100,5	55,8	55,1		101,5	55,5
88	SDWB				429,5			445,3	429,5				437,2	428,4		358,9	421,9	413,9		395,8	407,3
	SDWBO				44			56,4	44,4				56,9	50,7		90,9	49,3	44,7		91,2	48,8
92	SDWB				398,4				399,7				419,1	402,8			404,2	389,9		344,4	393,1
	SDWBO								31				49,2	38,6			41,9	34,4		80,7	42
96	SDWB				367,4				371,8				403	377,2			386,7	365,9			378,8
	SDWBO												42,9	26,5			35,4	24,1			35
100	SDWB				336,5				344,5					352,5			374,7	341,9			365
	SDWBO																29,8	13,8			29,4
104	SDWB								317,3					328,5						319,4	
	SDWBO																				24,3
108	SDWB								290,1					304,4						299,7	
	SDWBO																				19,3
112	SDWB													280,4						279,9	
	SDWBO																				279,8
116	SDWB																		260,2		
	SDWBO																				259,4
120	SDWB																				
	SDWBO																				238,9
124	SDWB																				
	SDWBO																				218,5

t\_195\_008\_00058-00076\_00\_000 / t\_195\_008\_00058-00076\_00\_000\_WV18 / t\_195\_008\_00267-00285\_00\_000 / t\_195\_008\_00267-00285\_00\_000\_WV18



m	S 78																			
	W 78				W 84				W 90				W 96				W 102			
	85°	75°	65°	WV	85°	75°	65°	WV	85°	75°	65°	WV	85°	75°	65°	WV	85°	75°	65°	WV
34	SDWB	494,5																		
	SDWBO	497,8																		
36	SDWB	487,5			447															
	SDWBO	490,8			450,2															
38	SDWB	477,9			441,4			401,5												
	SDWBO	477,8			444,7			404,3												
40	SDWB	469,6			435			397				358,9							327,9	
	SDWBO	462,5			438,1			399,9				362,1							330,3	
44	SDWB	449,8		457,7	419,8			384,7				351,1							321,7	
	SDWBO	415		413,9	409			385				353,6							325	
48	SDWB	429,9		463,1	403,5		418,6	372			374,2	340,9							314,2	
	SDWBO	367,5		359,7	369,9		362,5	354,6			352,7	335,6							315,7	
52	SDWB	409,2		468,6	386,5		423,1	357,3			378,5	329,8			337,7				305	
	SDWBO	327,8		305,6	329,1		314,9	323,2			310,1	314			304,8				299,8	
56	SDWB	386,8		472,9	368,4		427,5	342,8			382,8	317,2			340,9				295,7	307,1
	SDWBO	293,7		252,9	295,7		267,3	288,6			267,6	281,7			266				281,5	266,2
60	SDWB	363,6		468,4	350		429,4	328,1			387,1	305,3			344,2				284,9	309,7
	SDWBO	262,3		218,6	265,8		225,6	255,9			225	251,3			227,3				252,3	231,4
64	SDWB	340,7	473,8	465,5	330,8	429,2	427,3	311,8			385,9	292,8			347,4				274,2	312,3
	SDWBO	234,5	168	184,3	238	168,9	193,9	231			191,7	226,4			188,5				226	196,7
68	SDWB	319,2	463,1	463,2	310,8	427,3	425,1	294,9	384,2		383,5	279,8			345,3				263,1	313,7
	SDWBO	212,4	149,3	149,9	213,8	149,8	162,1	208,8	141		162,9	203,5			162				202,4	164,5
72	SDWB	300,2	456,3	448,5	292	422,7	420,9	277,5	382,5		381,8	265,6	341,9		342,9				251,5	305,9
	SDWBO	193,4	131,8	129,8	195,1	132,6	132,4	188,1	124,6		134	183,2	118,2		136				181,4	115,5
76	SDWB	282	442,6	433,4	274,3	415	406,4	260,8	379,2		376,1	250,1	340,9		341,1				238,6	307,6
	SDWBO	175,5	117,9	110,2	176,7	118,4	114,7	169,9	110		109,4	164,7	103,7		110				162,7	100,3
80	SDWB	265,2	424,9	418,2	258,2	405,4	392,7	245,2	372,8		364,2	234,7	339,2		334,8				224,8	307,7
	SDWBO	158,9	104,5	90,6	160,5	105	96,9	153,4	97,7		93,5	147,8	90,7		146				86,6	90,4
84	SDWB	249,8	406,6	403	242,7	393,4	379,1	230,6	365,3		353,2	220,8	334,9		326,3				211,7	305,9
	SDWBO	143,5	93,8	71	145,7	94,5	79,2	137,8	84,2		77,5	133	79		132				74,6	
88	SDWB	212,3	391,2	383,9	387,9	228,4	379,5	217,1	354,3		342,1	207,8	330,1		318,1				199,2	302,6
	SDWBO	129,2	83,2	40,4	51,4	131,2	82,3	61,4	125,4	73,6	61,6	121	68,2		118,8				64,9	293,7
92	SDWB		353,3	373,3	372,3	216,2	361,1	346,4	351,8	203,6	341,5	195,7	325,1		309,9				187,9	298,4
	SDWBO		73,2	33,3	119,6	72,6	33,4	43,7	113,2	64,6	25,7	45,6	109	58,9		106,7			56,8	286,6
96	SDWB		312,8	354,6	354,2		332,3	338,6	338	191,4	329,9	315,1	320		301,7				176,7	293,6
	SDWBO		63,2	27		62,9	27			101,9	56,5	19,9	29,7		95,8				48,4	279,5
100	SDWB		268,5	341,3	336,1		297,4	328,7	323,2	163,5	306	309,3	308,6		293,5				165,5	287,7
	SDWBO		56,2	21,7		55,9	21,2			92	50,4				85,5				41,8	272,5
104	SDWB			329,4	318		259,5	318,4	308,5		275	301,3	293,5		285				154,6	280
	SDWBO			16,8		50,2	16,2			44					76,2				35,5	265,4
108	SDWB			316,7	299,9			307,7	293,7		243,4	292,5	278,3		271,6				145,3	261,6
	SDWBO									38					68,1				30,3	258,2
112	SDWB			297,3	281,8			297,7	279		210,5	284,5	263,1		258,2				122,7	238,3
	SDWBO									32,4					60,5				25,1	254,7
116	SDWB				262,3			286,7	264,3		275,8	248			244,8				213,8	249,4
	SDWBO													24					20,2	235
120	SDWB				242,8			244,8	247,5		262,6	232,8			231,4				189,4	237,6
	SDWBO														15,6					223,4
124	SDWB				223,3				230,2		236,7	219			218				163,9	228,1
	SDWBO																			211,8
128	SDWB				203,8				212,9						205,1				220,9	200,2
	SDWBO																			
132	SDWB							195,6							193				208,6	188,7
	SDWBO																			
136	SDWB														181				183,3	177,9
	SDWBO																			
140	SDWB														168,9					167,1
	SDWBO																			
144	SDWB														156,9					156,2
	SDWBO																			
148	SDWB																			145,4
	SDWBO																			

t\_195\_008\_00058-00076\_00\_000 / t\_195\_008\_00058-00076\_00\_000\_WV18 / t\_195\_008\_00267-00285\_00\_000 / t\_195\_008\_00267-00285\_00\_000\_WV18

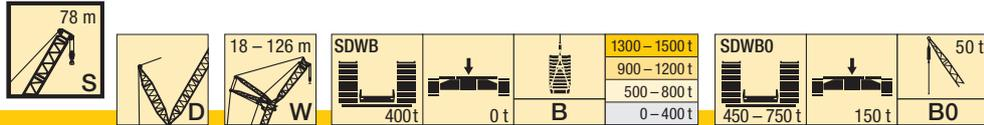

m		S 78															
		W 108				W 114				W 120				W 126			
		85°	75°	65°	WV	85°	75°	65°	WV	85°	75°	65°	WV	85°	75°	65°	WV
44	SDWB	288,2				257,7											
	SDWBO	290,6				260,6											
48	SDWB	283				255,3				228				203,1			
	SDWBO	286,1				257,9				230,8				205,9			
52	SDWB	276,6				249,7				225,5				201,1			
	SDWBO	276				252,1				228,2				204,1			
56	SDWB	268,8			272,4	243,6				221,5				198,7			
	SDWBO	265,8			257,8	242,1				224				201,2			
60	SDWB	260,7			274,3	236,8			243,3	216,8			217,9	194,6			
	SDWBO	246,7			227,2	231,1			218,2	219,1			215,1	197,5			
64	SDWB	251,5			276,1	229,8			244,9	210,7			218,7	190,1			193,2
	SDWBO	221,5			197	212,2			191	206,1			189,3	192			181,4
68	SDWB	242,8			277,9	221,8			246,5	204,7			219,5	184,6			193,8
	SDWBO	198,5			166,7	190,6			163,8	192			165,8	178			158,5
72	SDWB	233,7			277,5	213,7			248,1	197,7			220,2	179,3			194,3
	SDWBO	177,8			140,8	169,4			136,6	174,8			143,2	165,2			136,9
76	SDWB	223,6	269,5		275,4	205,6			246,5	191,2			220,6	173,1			194,9
	SDWBO	159,4	96,8		118,3	151,4			114,9	155,8			121,2	148,8			116,1
80	SDWB	213	271,5		273,4	196,5	237,9		244,4	184,6	207,5		218,6	167,4			194,3
	SDWBO	143,1	83,6		95,8	135,7	74,8		94,2	139,2	76,6		101,6	131,8			96,9
84	SDWB	201,6	271,2		271,4	187,4	239,4		242,2	177,3	210,6		216,5	161,5	183		192,3
	SDWBO	128,1	72		73,4	121,2	63,3		73,4	124,1	64		82,1	116,8	56,7		79,7
88	SDWB	189,9	270,3		264,7	177,8	240,2		239,8	169,5	212,3		214,5	154,8	185,4		190,3
	SDWBO	114,5	60,9		107,7	53,3			110,4	53,8			62,5	103,4	47,7		62,5
92	SDWB	178,7	268,5		258,9	167,4	240		233,8	161,3	213,2		211,4	148,1	186,6		188,3
	SDWBO	102,8	52,3		95,5	45,6			98,3	45,8			91,7	39,7			45,3
96	SDWB	168,2	265,7		253	157,3	237,9		229,1	152	212,3		206,6	141	187,6		185,2
	SDWBO	91,7	45,6		84,7	38,7			87,9	39			80,8	32,2			
100	SDWB	158	262,3		247,2	147,4	236		224,4	142,9	211,7		202,8	132,6	186,9		181,2
	SDWBO	81,9	38,5		74,6	32			77,7	32,5			70,5	25,5			
104	SDWB	148,1	257,4	228,5	241,4	137,8	233,1		219,7	134,1	210,2		199	124,4	186,5		177,8
	SDWBO	73,5	32,6		65,4	25,9			67,8	26,3			61,1	19,5			
108	SDWB	138,6	252,8	231,4	235,6	129,2	228,6	199,3	215	125,7	208,5		195,2	116,3	184,9		174,5
	SDWBO	65,1	27		58,7	20,3			58,8	20,5			53				
112	SDWB	129,3	241,5	229,8	229,7	120,5	225,7	205,7	210,3	117,4	205,3	175,4	191,4	108,5	183,9		171,1
	SDWBO	57,2	21,7		51,9	15,1			51,7	15,2			46,7				
116	SDWB	120,2	221,7	226,7	220,4	111,9	218,5	205,6	205,6	109,1	202,5	180,4	187,6	100,9	181,8	152	167,8
	SDWBO	51,4	16,9		45				45,2				40,4				
120	SDWB		199,5	222,1	211	104,7	201,8	203,5	197,8	101,1	199,3	183,7	183,8	93,3	179,8	157,2	164,5
	SDWBO					39,9				39,9				34,1			
124	SDWB		177,4	216,2	201,7	86,5	181,2	200,7	189,9	93,7	190,4	184	177,1	85,8	176,4	160,8	161,1
	SDWBO					34,4				34,4				28,9			
128	SDWB		155,3	210,5	192,3		162	197,3	182	85,6	173,3	182,5	170,3	78,3	170,1	162,3	155,5
	SDWBO									28,8				24			
132	SDWB			204,5	183		142,6	191,6	174,1		154,6	179,6	163,6	73,1	155,3	161,7	149,7
	SDWBO													19,3			
136	SDWB			194	173,6		122,4	185,7	166,3		136,2	176,2	156,8	58,8	139,7	159,4	143,9
	SDWBO																
140	SDWB			173,6	163,8			179,6	158,4		118,4	171,9	150		123,3	157,8	138,1
	SDWBO																
144	SDWB			145,4	154,1			160,3	149,4			167,1	143,2		106,5	154,8	132,3
	SDWBO																
148	SDWB				144,3			139,3	140,1			153,4	135,6		88,5	149,6	126,5
	SDWBO																
152	SDWB				134,5				130,8			134,6	127,5			139	120,2
	SDWBO																
156	SDWB				124,8				121,4			110,1	119,3			122,6	113,1
	SDWBO																
160	SDWB								112,1				111,2			104,7	105,9
	SDWBO												103				98,8
164	SDWB																98,8
	SDWBO																
168	SDWB																91,7
	SDWBO																

t\_195\_008\_00058-00076\_00\_000 / t\_195\_008\_00058-00076\_00\_000\_WV18 / t\_195\_008\_00267-00285\_00\_000 / t\_195\_008\_00267-00285\_00\_000\_WV18

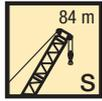

m		S 84																			
		W 18				W 24				W 30				W 36				W 42			
		85°	75°	65°	WV	85°	75°	65°	WV	85°	75°	65°	WV	85°	75°	65°	WV	85°	75°	65°	WV
18	SDWB	1213,4																			
	SDWBO	1197,6																			
20	SDWB	1156,2		1158,2	1037,6																
	SDWBO	1073,3		1074,3	1031,7																
22	SDWB	1066,1		1156,4	1009,8				960,1												
	SDWBO	991,4		983,8	950,8				963,5												
24	SDWB	1027,7		1158,7	981,9			1005	921,1				856								
	SDWBO	925,8		893,2	888,2			875,2	895,9				861,2								
26	SDWB	995		1161	937,2			1011,1	885,1				908,8	828,3					772,8		
	SDWBO	837,2		802,7	828,3			800,7	833,9				828,4	810					777,5		
28	SDWB	839,4		1163,3	892,7			1017,2	846,8				913,2	795,1				811,7	750,1		
	SDWBO	765,7		712,2	762,4			727,5	760,8				757,5	753,1				751,9	737,5		
30	SDWB			1136,1	852,5			1023,5	811,8				917,5	767,3				814,7	726,4		735,3
	SDWBO			645,7	702,8			654,2	703,1				686,7	698,6				690,7	693,1		691,4
32	SDWB			1099,9	813,8			1017,4	776,9				921,9	738,6				817,8	694,3		736
	SDWBO			588,6	646,6			589,2	647,6				615,8	644,3				630,2	642		638,1
34	SDWB			1063,8	686,1			981,5	741,9				926,3	707,5				820,9	671,3		736,7
	SDWBO			531,6	596,7			542,2	598,9				545	595,7				570	593,7		584,9
36	SDWB		1098,6	1027,7				945,6	712,4				916,3	679,7				824	647,5		737,4
	SDWBO		462,2	474,6				495,3	556,3				501,3	553,1				509,8	550,7		531,6
38	SDWB		1009,1	999,9				909,7	642,6				909,2	651,1				822,7	620,1		738,1
	SDWBO		430	431,1				448,4	518,2				460,6	515,2				462,1	512,7		478,4
40	SDWB		1009,1	981,1		877,3		873,8	550,9				902,9	616,7				819,3	594,3		738
	SDWBO		404,7	401,9		398,4		401,4	483,6				419,9	481,4				427,2	478,8		427,1
44	SDWB			943,4		847,9		846,6		882,6			887	487,2	841,1			812,7	540,5		732,6
	SDWBO			343,7		346		347,7		342,4			342,6	423,5	339			357,4	421		367
48	SDWB			905,6		795,1		823		823,7			844,2		793,3			797,2	440,8	747,4	729
	SDWBO			285,4		304,7		297,2		303,6			299,3		298,3			296,9	373,5	293,2	306,9
52	SDWB			875,4	867,9			799,3		713,3			801,4		735,3			760,6	341,7	709,8	712,7
	SDWBO			219	227,1			246,7		269,8			256		266,4			258,8	335,8	260,3	259,2
56	SDWB			809,6	813,3			783,4	775,7				758,6		608,5			723,9		641,1	681,6
	SDWBO			193,2	192,1			187,6	196,2				212,8		238			220,7		232,1	225,1
60	SDWB			752,2		741,8	732,1					714,4	715,9		469,5			687,3		535,9	650,5
	SDWBO			165,9		166,9	164,8					162,2	169,5		213,2			182,6		208	191
64	SDWB			691,1		680,1						673,1	671,7			651		650,7		436	619,4
	SDWBO			139,8		141,6						143,8	141,7			136,8	144,4		185,8		157
68	SDWB			631,2		628						633,7	626,9			614,3	613			586,7	588,3
	SDWBO			114,1		118,3						129,3	121,4			121	119,5			116,1	122,9
72	SDWB			582,3		575,9						582,1				566,4	574,8			558,8	555,9
	SDWBO			93,4		95,1						101				108,2	101,6			101	100,5
76	SDWB			533,4		531,6						537,3					536,7			506,9	522,6
	SDWBO			72,7		77,2						80,7					83,7			90,6	84,8
80	SDWB			484,5		488,4						497,7					498,5			408,2	489,4
	SDWBO			52,1		59,9						64,4					65,7			80,2	69,1
84	SDWB					445,1						460,4					462,8				456,2
	SDWBO					42,7						49,8									53,4
88	SDWB											423					429,6				423,8
	SDWBO											35,2									
92	SDWB																396,4				393
	SDWBO																				
96	SDWB																363,3				362,3
	SDWBO																				
100	SDWB																				331,6
	SDWBO																				

t\_195\_008\_00077-00095\_00\_000 / t\_195\_008\_00077-00095\_00\_000\_WV18 / t\_195\_008\_00286-00304\_00\_000 / t\_195\_008\_00286-00304\_00\_000\_WV18

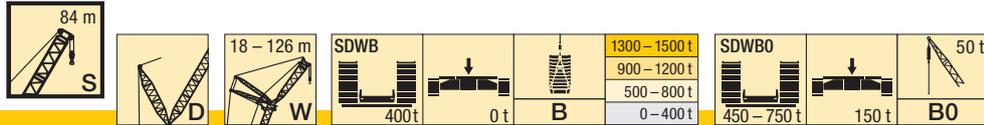

m		S 84																				
		W 48				W 54				W 60				W 66				W 72				
		85°	75°	65°	WV	85°	75°	65°	WV	85°	75°	65°	WV	85°	75°	65°	WV	85°	75°	65°	WV	
26	SDWB	727,9																				
	SDWBO	731,5																				
28	SDWB	716,1				662,3																
	SDWBO	720,1				666																
30	SDWB	698,8				648,6			601,6													
	SDWBO	689,9				652,1			604,6													
32	SDWB	679,9			683,8	634,2			590,6				545,5									
	SDWBO	650,5			648,4	627,9			593,4				549									
34	SDWB	655,1			685	618,3			618,7	577,7			535,2					493,5				
	SDWBO	607,9			601	594,5			594,3	575			539,8					497,1				
36	SDWB	635,1			686,1	600,6			620,4	564,1			523,6					485,2				
	SDWBO	563,6			553,7	560,6			553,4	545,3			525,9					488,7				
38	SDWB	610,2			687,6	582,9			622,1	548,7			563,5	512,1				474,8				
	SDWBO	524			506,3	521,5			512,5	518			510,7	501,4				477,5				
40	SDWB	590,5			690,8	560,4			623,9	532,7			565,5	499,9			509,9	465,1				
	SDWBO	489,6			458,9	487,2			471,6	485,5			474,5	479,7			471,9	458,9				
44	SDWB	542,7			691,5	523,6			628,8	501,1			569,4	473,6			514,5	444,3			463,2	
	SDWBO	429,8			377,6	426,9			389,7	425,5			401,9	423,7			408,8	420,8			407,6	
48	SDWB	503,5			688,2	483,9			624	467,8			573,3	447,7			519,2	421,9			467,2	
	SDWBO	380,5			322,8	377,6			328,3	376,1			329,3	374,3			345,7	372,3			352,4	
52	SDWB	471,4	692,6		684,9	451,3	639,4		621,1	435,7			568,1	419,9			522	400,7			471,2	
	SDWBO	340,8	259,5		268	336,2	253,4		278,5	335,2			283,3	333,1			287,7	330,9			297,2	
56	SDWB	441,1	660,9		664	420,7	621,1		618,3	406,2	578		565,2	391,5			517,8	376,8			472	
	SDWBO	306,6	230,8		228,3	303,9	224,9		228,8	301,5	221,5		239,4	298,5			247,6	296,3			251,7	
60	SDWB		620,2		634	395,3	597,8		597	380,2	562		561,8	365,9	522,7		513,5	352,6	477,8		469,1	
	SDWBO		206,1		196,5	273,2	199,9		197	272,6	195,8		195,8	270,3	192,1		207,4	267,5	188,7		215,2	
64	SDWB		589,3		604	370	569,1		572,2	357,3	544,4		540,7	342,6	509,2		507,7	330,2	471,3		466,3	
	SDWBO		183,2		164,7	244,1	177,1		168,6	244,1	175		170,5	242,2	171,4		170,9	239,8	167,7		178,6	
68	SDWB		563,1		574		541,3		547,5	335,7	519,8		519,5	321,7	490,4		489,7	309,8	460,1		458,5	
	SDWBO		164,6		132,9		160,2		140,2	220,5	157,7		145,2	218,7	152,9		147,9	217,9	149,4		148,3	
72	SDWB		534,9	540,4	544		515,6		522,7		496,9		498,3	301,9	474		471,8	291,4	448,7		444,1	
	SDWBO		147,9	93,7	101		143,4		111,8		141,3		119,9	199,6	135,8		124,9	197,6	133,2		127,7	
76	SDWB			518	513,9		485,2	497	498		473,3		477,2	285,7	453,6		453,8	274	432,4		429,7	
	SDWBO			83	80,2		127,6	75,1	83,4		125,9		94,6	180,7	121,9		101,9	180,4	118,7		107,1	
80	SDWB			494,3	483,9			471,8	472,4		453,7	453,8	456		433,2		435,8	258,9	419,6		415,3	
	SDWBO			72,5	66,4			65,6	64,4		113,3	62,3	69,3		108,7		78,9	163,7	105		86,6	
84	SDWB			468	453,8			449,2	446,2		394	437,6	433,3		416	416,1	417,8		401,1		400,9	
	SDWBO			62,6	52,6			56,1	52		100,4	53,7		97	48,3	55,9		94	45,1		66	
88	SDWB				423,8			428	420			420,7	409,4		373,1	402,3	398,1		382,6	385,2	386,5	
	SDWBO				38,7			49,4	39,7			46,6			85,9	41,6			83,3	38,5	45,4	
92	SDWB				394			412,2	393,9			402,4	385,5			387,9	376,9		356,8	372,5	370	
	SDWBO							42,1	27,4			40,1			35,5			73,5	32,4			
96	SDWB				366,7				367,7				387,2	361,6			372,5	355,6		306,3	354,4	351,7
	SDWBO								15				34,5			29,7		65,6	26,7			
100	SDWB				339,5				342,7					337,7			350,4	334,4		341,1	333,3	
	SDWBO															24,3				21,6		
104	SDWB				312,2				317,9					316,8			335,8	313,2		328,9	314,9	
	SDWBO															19			16,8			
108	SDWB								293					297,3					292,1		316,4	296,6
	SDWBO																					
112	SDWB								268,2					277,7					271,2			277,9
	SDWBO																					
116	SDWB													258,1					250,3			258,5
	SDWBO																					
120	SDWB																		229,4			239,2
	SDWBO																					
124	SDWB																					219,8
	SDWBO																					
128	SDWB																					200,4
	SDWBO																					

t\_195\_008\_00077-00095\_00\_000 / t\_195\_008\_00077-00095\_00\_000\_WV18 / t\_195\_008\_00286-00304\_00\_000 / t\_195\_008\_00286-00304\_00\_000\_WV18

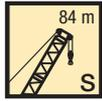

m	S 84																				
	W 78				W 84				W 90				W 96				W 102				
	85°	75°	65°	WV	85°	75°	65°	WV	85°	75°	65°	WV	85°	75°	65°	WV	85°	75°	65°	WV	
34	SDWB	453,8																			
	SDWBO	456,4																			
36	SDWB	447,3			409,2																
	SDWBO	450,5			411																
38	SDWB	440,6			403,1			367,4													
	SDWBO	443,3			405,9			369,2													
40	SDWB	432,9			397,6			362,6				332,2									
	SDWBO	434,4			400,4			364,9				334,3									
44	SDWB	414,8		418,3	383,7			352,2				324,2					294,8				
	SDWBO	408		402,7	383,1			354,1				327,3					296,9				
48	SDWB	396,4		422,1	369,3		379,6	339,4				315,5					287,3				
	SDWBO	371,3		353,6	359,5		347,6	336,7				317,2					289,7				
52	SDWB	377,4		426	352,9		382,7	326,9				342,1	304,9			310,2	279				
	SDWBO	329,4		304,4	325,2		304,2	313,9				297	304,7			294,9	280,9				
56	SDWB	359		429,9	337,2		385,8	312,9				344,9	294,2			312,1	269,5			278,8	
	SDWBO	294,5		255,3	292,6		261,4	283,5				257,6	281,1			258,8	265,8			251,3	
60	SDWB	338,4		427,2	321,4		388,3	298,9				347,8	282,2			314	260,3			280,7	
	SDWBO	265,7		218,9	263		220	255,1				219,3	257,1			225,1	245,8			218,9	
64	SDWB	316,9	431,3		425,3	304,8		385,8	285,5			348,6	270,5			315,9	249,4			282,7	
	SDWBO	238,9	162,8		185,3	235,8		189,4	229,4			185,5	230,5			192,2	223,4			189,4	
68	SDWB	297,4	426		423,6	285,7	386,6	383,8	270,9	347,3		346,7	259			315,3	239,3			284,6	
	SDWBO	214,3	144,7		151,8	211,5	140,1	158,7	206,2	131,6		158,2	207,2			164,3	199,9			159,9	
72	SDWB	279,2	418,6		413,6	268,4	382,7	382,2	254,3	346,3		344,7	246,3	313		313,5	229,1			282,6	
	SDWBO	195,4	128,1		126,8	192,6	124	128	185,7	115,4		130,8	186,5	114,2		138,6	179,3			136,1	
76	SDWB	262,7	406,4		400,2	252,3	377,1	372,1	239,1	342,9		342,7	232,2	312,5		311,8	218	279		280,7	
	SDWBO	177,3	113,2		108,2	174,5	111	107,9	167,4	102,6		103,5	167,9	101,6		112,9	161,1	91,5		112,2	
80	SDWB	247,3	396,4		386,9	237,3	368,2	361,5	224,7	338,8		333	218,5	310,1		308,9	205,7	278,5		278,7	
	SDWBO	160,6	101,8		89,6	158	97,6	91,1	150,5	89,9			150,8	88,8			144,8	80		88,4	
84	SDWB	232,5	384,3		373,7	223,9	360,6	350,9	211,3	332,2		324,7	205,3	306,5		300,4	193,2	277		274,5	
	SDWBO	144,8	89,3		71	142,6	85,5	74,4	136,7	78,4			136,8	77			130	68,3			
88	SDWB	212,9	369,2	352,2	360,4	210,7	350	340,3	199	323,8		316,4	192,8	302,4		293,7	181,7	273,5		267,4	
	SDWBO	131,2	78,3	33,3	52,3	129,8	74,5	57,7	123,8	67,9			123,8	65,3			115,9	57,8			
92	SDWB		352,1	344,8	347,1	199,7	339,3	322,3	329,7	187,3	315,3		308,2	181,9	296,8		286,9	171	270,1	261,2	
	SDWBO		68,6	27,2	33,7	117,8	65,3	23,7	41	111,3	59		111,9	56,6			104,3	50,5			
96	SDWB		322	335,7	333		318,8	318,2	319,1	176,4	306,9	293,6	299,9	171,6	288,5		280,2	160,9	264,6	255,1	
	SDWBO		60,3	21,6			57,6	18,2	24,3	99,7	50,8		100,6	50,1			94,4	43,5			
100	SDWB		280,5	325	317,9		304,7	310,2	306,3	161,3	297,9	290	291,7	161,2	282,6	266,4	273,5	151,2	259,1	248,9	
	SDWBO		53,7	16,4			51,2			89,4	44,6		90,1	43,1			84,9	36,8			
104	SDWB			314	302,9		267,8	301,9	291		279,2	284,6	281,1	152,9	275,4	264,8	266,7	141,6	253,1	235,7	242,7
	SDWBO						44,8				38,5		80,8	36,7			75,1	30,8			
108	SDWB			304,6	287,9		229,2	293,2	275,7		248	277,7	267,6		263,8	260,9	257,8	133	247,1	234,8	236,6
	SDWBO						38,4				32,8			31,8			66,2	25,2			
112	SDWB			294	272,8			283,1	260,4		216,1	269,1	254,1		235,8	256,4	245,9	121,2	238,2	231	229
	SDWBO										27,5			26,6			58,2	20,1			
116	SDWB			273,9	257,5			274,2	245			260,1	240,5		208,4	248,9	234		217,5	225,3	219,2
	SDWBO														21,7				15,4		
120	SDWB				240,1			263,5	229,7			253,1	227		176,6	234,9	222,1		193	220	209,5
	SDWBO													17							
124	SDWB				222,8				216,6			243,9	213,5			227,6	210,2		167,6	215,2	199,8
	SDWBO																				
128	SDWB				205,4				203,6			212,7	200,8			220,6	198,3			208	190,1
	SDWBO																				
132	SDWB				188				190,7				188,3			208,1	186,9			201,5	180,4
	SDWBO																				
136	SDWB								177,7				175,8				175,9			192,8	170,4
	SDWBO																				
140	SDWB												163,3				164,9			166,7	160,2
	SDWBO																				
144	SDWB												150,8				153,8				150
	SDWBO																				
148	SDWB																142,8				139,8
	SDWBO																				
152	SDWB																				129,5
	SDWBO																				

†\_195\_008\_00077-00095\_00\_000 / †\_195\_008\_00077-00095\_00\_000\_WV18 / †\_195\_008\_00286-00304\_00\_000 / †\_195\_008\_00286-00304\_00\_000\_WV18

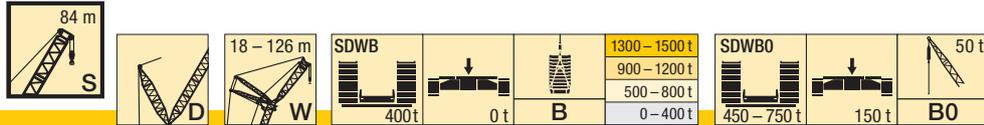

m		S 84															
		W 108				W 114				W 120				W 126			
		85°	75°	65°	WV	85°	75°	65°	WV	85°	75°	65°	WV	85°	75°	65°	WV
44	SDWB	264				239,8											
	SDWBO	266,5				242,4											
48	SDWB	259,5				237				209,6				186,4			
	SDWBO	261,6				239,1				212,3				188,8			
52	SDWB	252,6				231,6				207,1				184,6			
	SDWBO	255,1				234,4				209,5				187,2			
56	SDWB	246			247,9	226				202,6				181,6			
	SDWBO	248,1			242,8	228,3				204,9				184			
60	SDWB	237,7			249,2	219,7			224,4	197,5			197,8	177,1			
	SDWBO	231,9			212,9	220,6			209,4	200,1			199	179,7			
64	SDWB	229,6			250,4	212,5			225,2	191,9			198,5	172,9			175,1
	SDWBO	216,9			186,1	208,3			184,1	191,9			176,1	175,4			167,4
68	SDWB	221			251,7	205,3			226	186,1			199,1	167,4			175,6
	SDWBO	196,1			160,5	196,1			160,5	183,1			155,3	166,2			146,5
72	SDWB	211,9			252	197,4			226,8	180,1			199,7	162,2			176
	SDWBO	175,5			135,9	176,3			137,9	170,6			135,6	159,6			127,8
76	SDWB	203,2	245		250,3	189,6			226,1	173,7			200,4	156,8			176,5
	SDWBO	157,1	85,6		113,8	157,3			116,6	153,4			116,3	145,7			109,8
80	SDWB	194	246,5		248,5	181,9	220,4		224,5	166,7			198,8	151,1			176,6
	SDWBO	141	73,1		91,6	140,4	70,5		96,1	137,1			97,7	129,5			92
84	SDWB	183,5	246,6		246,8	173,8	220,8		222,8	160,1	192,6		197,1	144,7			174,8
	SDWBO	126,3	62,8		69,5	125,6	59,9		75,7	122	55,7		79,1	114,8	48,9		75,5
88	SDWB	172,5	245		242,1	165	220,8		221,2	153,5	193,6		195,3	138,7	169,4		173,1
	SDWBO	113	53,8		111,7	51,1			55,3	108,1	47,4		60,5	101,4	40,9		59
92	SDWB	162,2	242,8		237,1	154,8	219,9		216,5	146,3	193,3		193,5	132,9	169,8		171,3
	SDWBO	100,5	45,9		98,9	43,5			95,9	40,3			42	89,7	33,2		42,4
96	SDWB	152,6	240,4		232,4	145,2	217,9		211,9	136,7	192,7		189,5	126,5	169,7		169,5
	SDWBO	90,3	39,5		88,7	36,8			85,7	33,3			78,9	26,2			
100	SDWB	143,5	236,8		227,6	135,9	215,2		207,8	128,1	191,5		185,4	118,1	169,4		166
	SDWBO	81,2	33,2		79,4	30,2			75,2	26,8			68,6	19,7			
104	SDWB	134,6	232,5		222,9	127,5	212,8		203,8	119,9	190		182,2	110,5	168,1		162,4
	SDWBO	70,9	27,2		70	24,3			65,4	20,7			59,9				
108	SDWB	126	227,6	209,8	218,2	119,6	209,3		199,7	112,4	187,8		179	103,1	167,1		159,4
	SDWBO	62,2	21,7		61,4	18,7			58,1	15,2			52,3				
112	SDWB	117,8	222,8	211,6	213,4	111,8	205,5	186,6	195,6	105,1	185,6		175,8	96	165		156,5
	SDWBO	55,1	16,6		53,4				51,1				45,5				
116	SDWB	111,1	216,6	209,8	207,4	104,2	200,3	189,2	191,6	98	182,3	161,3	172,6	89,3	163,2		153,6
	SDWBO	49,3			46,9				44,2				39,3				
120	SDWB		202,6	206,5	199,1	97,4	196,4	188,8	186,3	90,9	179,5	165,6	169,4	82,8	160,3	140,3	150,7
	SDWBO				41,4				38,7				33,3				
124	SDWB		181,2	202	190,9	88,9	188,7	186,4	178,7	84,1	176,7	167,6	165,1	76,4	157,9	143,4	147,8
	SDWBO				35,3				33,5				27,9				
128	SDWB		157,1	197,7	182,6		169,4	183,2	171,2	78	171	167,2	158,7	69,9	155,4	146,7	144
	SDWBO								28,1				22,9				
132	SDWB		132,5	192,3	174,4		149,2	179,6	163,7		156	165,2	152,4	64,5	150,8	147,4	138,6
	SDWBO												18,2				
136	SDWB			185,8	166,1		129,1	174,6	156,1		138,8	162,5	146	58,1	140,9	146,3	133,1
	SDWBO																
140	SDWB			179,8	157,6			170,1	148,6		119,5	158,6	139,7		125,5	144,9	127,7
	SDWBO																
144	SDWB			159,8	147,7			165,1	141		98,2	156	133,3		108,4	142,4	122,3
	SDWBO																
148	SDWB				138,3			153,6	132,6			150	126,9		91,6	139,5	116,8
	SDWBO																
152	SDWB				128,8			128,6	124,1			141,6	119,7		135		111,4
	SDWBO																
156	SDWB				119,4				115,6			122	112,1			126,6	105,2
	SDWBO																
160	SDWB				109,9				107,1				104,5			111,7	98,3
	SDWBO																
164	SDWB								98,7				96,9			91	91,4
	SDWBO																
168	SDWB												89,3				84,5
	SDWBO																
172	SDWB																77,6
	SDWBO																

t\_195\_008\_00077-00095\_00\_000 / t\_195\_008\_00077-00095\_00\_000\_WV18 / t\_195\_008\_00286-00304\_00\_000 / t\_195\_008\_00286-00304\_00\_000\_WV18

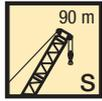

m	S 90																			
	W 18				W 24				W 30				W 36				W 42			
	85°	75°	65°	WV	85°	75°	65°	WV	85°	75°	65°	WV	85°	75°	65°	WV	85°	75°	65°	WV
20	SDWB	1055,5				947,2														
	SDWBO	1021,9				952,3														
22	SDWB	1006,8		1041,2		929,1				874,8										
	SDWBO	936,5		940,9		908,8				879,7										
24	SDWB	961,1		1042		897,4		921,3		845,4				781,9						
	SDWBO	877,3		864,3		837,4		836,3		846,6				786,5						
26	SDWB	921,4		1042,7		862,4		923,1		814			827,6	760,3					704,7	
	SDWBO	821,1		787,7		795,5		770,9		792,9			789,2	762,6					708,6	
28	SDWB	888,7		1043,5		828,1		924,8		782,2			824,8	734,8					741,4	684,9
	SDWBO	765,3		711		737,2		709,3		738,3			728,5	724,5					719,4	687,7
30	SDWB			1040,7		795,1		926,5		752,1			825,1	706,8					742,5	663,3
	SDWBO			639		686,2		647,6		684,9			668,4	679,4					666,7	655,9
32	SDWB			1027,9		761,2		928,2		721,9			826,5	681,8					743,6	639,5
	SDWBO			586		646,3		586		645,5			608,8	640,7					614	618
34	SDWB			1017		720,2		918,1		691,9			828,1	657,7					744,7	618,4
	SDWBO			532,9		597		538,3		599,5			549,1	597					561,3	581,7
36	SDWB			1006,2				912,2		668,4			828,3	631,2					745,8	596,3
	SDWBO			479,9				494,2		556,6			497,7	554,1					509,9	545,7
38	SDWB		992,2			995,4		906,3		648,3			824,4	607,5					746,9	574,7
	SDWBO		420,5			426,8		450,2		518,6			459,6	516					459,1	508,7
40	SDWB		962,3			975,2		924,6		900,5		590,4	820,4	587,3					739,8	553,8
	SDWBO		391,6			392,6		389,1		406,2		484	421,5	482,2					425,9	474,9
44	SDWB		825,6			927,2		774,6		872,9		822,8	812,6	508,1					731,7	513
	SDWBO		346,2			339,7		341,6		340,4		337,8	345,3	424					360,6	417,4
48	SDWB					879,1		729,6		831,8		775,8	785		728,4				725	455,4
	SDWBO					286,7		301,6		293,8		299,1	294,9		292,4				295,4	370,2
52	SDWB					831				790,6		729,8	749,9		688,3				698,5	358,6
	SDWBO					233,8				247,2		266	254,6		259,7				256,3	330
56	SDWB					782,4				749,4		596,3	714,7		649,5				669,8	611,8
	SDWBO					183,4				200,6		237,1	214,2		231,9				220,1	222,4
60	SDWB					728,6		706,3		708			679,5		529				641,1	572,8
	SDWBO					159		155,9		155,7			173,8		207,7				183,9	197,2
64	SDWB					674,8		668		662,8			644,6	644,2					612,4	474,2
	SDWBO					134,7		138,3		134,5			134,5	134,4					147,7	178,5
68	SDWB					621				617,7			612	606,5			583,7		583,6	375,1
	SDWBO					110,3				113,3			119,3	115,6			111,9		111,8	160,3
72	SDWB					569,6				572,5			568,8		556,1				550,3	532,5
	SDWBO					87,5				92			96,9		100,5				95,8	88,7
76	SDWB					526,2				527,5			531		518				517	511,3
	SDWBO					69,7				71			78,1		87,3				79,8	77,2
80	SDWB					482,8				489,4			493,3						483,7	470,8
	SDWBO					51,9				56			59,4						63,7	69,1
84	SDWB					439,5				451,3			458,9						450,4	446,5
	SDWBO					34,1				41									47,7	47,6
88	SDWB									413,2			425,2						418,6	417,9
	SDWBO									26										33,9
92	SDWB												391,5						387,6	389,8
	SDWBO																			
96	SDWB																		356,6	362,7
	SDWBO																			
100	SDWB																		325,6	335,6
	SDWBO																			
104	SDWB																			308,4
	SDWBO																			

t\_195\_008\_00096-00114\_00\_000 / t\_195\_008\_00096-00114\_00\_000\_WV18 / t\_195\_008\_00305-00323\_00\_000 / t\_195\_008\_00305-00323\_00\_000\_WV18

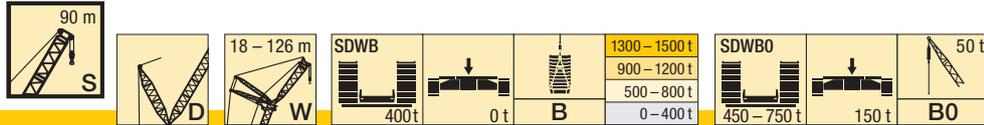

m		S 90																				
		W 48				W 54				W 60				W 66				W 72				
		85°	75°	65°	WV	85°	75°	65°	WV	85°	75°	65°	WV	85°	75°	65°	WV	85°	75°	65°	WV	
28	SDWB	656,3				602																
	SDWBO	660				604,8																
30	SDWB	641,7				592,2			549,3													
	SDWBO	644,9				595,4			552,2													
32	SDWB	625,3				580,2			541,5				496									
	SDWBO	622,1				582,4			544,4				498,4									
34	SDWB	609			625	564,8			530,8				487,6					451,5				
	SDWBO	596,6			581,5	562,5			534,5				490,7					454,5				
36	SDWB	590,5			625,8	550,2			562,2	516,7								444,3				
	SDWBO	563,1			539,2	543,2			530,9	519,1								447,6				
38	SDWB	567,9			626,6	534,8			563,3	504,1			512,2	466,3				437				
	SDWBO	526,2			497	512,8			493,6	501,4			492,1	469				440,3				
40	SDWB	548,5			627,5	517,8			564,4	491,6			513,3	455,7			460,5	428,9				
	SDWBO	491,2			454,7	483,1			456,3	477,3			458,6	455,2			448,6	431,3				
44	SDWB	508,9			628	484,4			566,5	464,2			515,5	433,6			462,7	409,3			422,4	
	SDWBO	431,1			375,5	423,5			384,9	428,3			395,2	416,5			390,7	407,6			392,2	
48	SDWB	473,2			621	451,2			564,2	437			517,7	410,4			464,9	390,3			423,9	
	SDWBO	381,9			322,9	374,2			323,2	378,5			335,2	371,1			335,4	374,2			340,7	
52	SDWB	442,5	630		614,4	419,7			557,4	408,4			514,4	387,4			467	370,2			425,4	
	SDWBO	340,5	252,7		270,3	333,1			275,2	337,1			286,4	329,9			282,5	334			294,8	
56	SDWB	412,3	603,8		604,5	392,2	562		552,3	381,4	522,8		510,4	362,8			462,6	350,6			425,7	
	SDWBO	304,5	224,7		223,8	298,4	212,6		227,2	302,7	213,8		243,2	295,3			243,2	298,7			252,1	
60	SDWB		582,6		582,1	366,6	541,5		539,1	357,1	511,2		506,9	339,4	468,4		459,9	329,2			422,7	
	SDWBO		198,8		193,8	269,7	190,9		188,9	274,2	192,1		200	267,5	182,5		204,4	268,7			216,5	
64	SDWB		557,6		559,6	345,9	522,1		520,3	333,8	496		494,4	318,2	458,9		457,1	309	424,9		419,7	
	SDWBO		179,4		163,8	240,2	170,1		162,1	247,8	171,3		168,9	241,4	162,1		165,6	244,2	163,2		180,9	
68	SDWB		531,7		537,2		501		501,7	313,4	478,3		478,1	298,1	445		443	290,1	417,5		417,5	
	SDWBO		160,6		133,8		151,8		135,4	221,8	153,2		144,8	218,5	143,1		141,1	221,1	145,3		145,3	
72	SDWB		511,6		514,7		481,7		483,1		460,3		461,8	279,8	429,3		430	273,2	408		403,7	
	SDWBO		143,6	84,5	103,9		134,3		108,7		137		120,7	197,8	128,3		119,6	200,7	129,1		125,7	
76	SDWB				492,2	492,3		463,5	461,1	464,5			444,4	445,6	265,7	414,5		417,1	256,7	395,5	391,7	
	SDWBO				73,5	73,9		120,8	62,2	81,9			122,5	96,5	178,7	113,3		98,2	182	114,1	106,2	
80	SDWB				464,6	466,3		440	445,8	445,9			426,3	425,9	429,3		401,1	241,6	381,3		379,7	
	SDWBO				63,8	60,8		106,4	54,5	55,2			108,6	54,5	72,4		101,7	76,8	165,3	102,7	86,6	
84	SDWB				444,9	440,2			429,1	422,3			411,3	412,8	413		386,6	388	391,1		367,7	
	SDWBO				54,3	48,1			47,3				98,5	47,1	48,3		89,5	38,9	55,3		67,1	
88	SDWB				429,1	414,1			413,1	398,4			399	392,4		373	378,2	378,2		357,6	352,2	355,7
	SDWBO				47,3	35,4			40,1				40,5			79	32,5	33,9		80,7	32,2	47,5
92	SDWB					388			394,3	374,6			384,5	371,5		337,1	365	360,4		345,4	343,4	343,7
	SDWBO					22,7			33,9				34,3			68,9	26,6			70,2	26,3	28
96	SDWB					362,3				350,8			369,3	350,5			346,4	342,2		329,3	333,6	329
	SDWBO												28,6				21,2			62,4	21	
100	SDWB					337,4				327,1			349,1	329,6			333,8	323,9			323,9	313,9
	SDWBO												23,1				16,1				16	
104	SDWB					312,5				307,2				308,6			322,7	305,7			311,4	298,8
	SDWBO																					
108	SDWB					287,6				287,3				287,6				287,4			302	283,7
	SDWBO																					
112	SDWB									267,4				266,5				268,6			292,9	268,6
	SDWBO																					
116	SDWB									247,5				245,5				249,5				252,5
	SDWBO																					
120	SDWB													224,4				230,4				235,3
	SDWBO																					
124	SDWB																	211,3				218,1
	SDWBO																					
128	SDWB																					200,9
	SDWBO																					
132	SDWB																					183,7
	SDWBO																					

t\_195\_008\_00096-00114\_00\_000 / t\_195\_008\_00096-00114\_00\_000\_WV18 / t\_195\_008\_00305-00323\_00\_000 / t\_195\_008\_00305-00323\_00\_000\_WV18



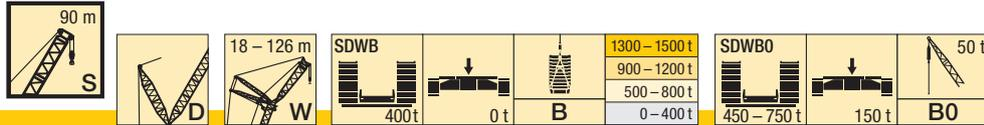

m		S 90															
		W 108				W 114				W 120				W 126			
		85°	75°	65°	WV	85°	75°	65°	WV	85°	75°	65°	WV	85°	75°	65°	WV
44	SDWB	239,8				218,3											
	SDWBO	241,6				220,1											
48	SDWB	234,9				214,3				190,7				169,4			
	SDWBO	237				216,5				192,6				171,4			
52	SDWB	229,3				210				187,5				166,9			
	SDWBO	231,6				212				189,4				168,9			
56	SDWB	223			223,6	204,4				183,2				163,6			
	SDWBO	225,4			223,4	206,9				185,3				165,6			
60	SDWB	216,1			223,9	199,2			202	178,5				159,5			
	SDWBO	216			198,2	201,1			192,4	181				161,9			
64	SDWB	208,2			224,2	192,9			202	173,8			178,3	155,4			156,8
	SDWBO	207,1			174,1	193,7			170,7	175,9			162,3	157,9			152,8
68	SDWB	200,5			224,5	185,6			202,1	168,1			178,5	151			156,8
	SDWBO	189,2			152,7	183			150,8	170,7			143,9	153,1			134,6
72	SDWB	192,2			224,7	178,8			202,2	162,1			178,6	145,7			156,8
	SDWBO	172,6			131,3	168,8			132	159,6			127,2	148,1			118,3
76	SDWB	183,8			223	171,9			201,7	156,2			178,7	140,5			156,7
	SDWBO	155			110,2	154,7			112,9	147,9			110,7	135,9			102,5
80	SDWB	175,4	219,3		221,2	164,1			199,9	150,3			177,6	135,3			156,7
	SDWBO	138,9	65,5		89,1	138,5	64,3		93,4	135,1			93,5	125,4			87,1
84	SDWB	166,5	219,1		219,4	156,6	196,4		198,2	143,5	171,2		175,8	129,7			155,1
	SDWBO	124,4	55,6		68	123,7	54,2		73,8	120,1	50,6		75,8	112,8			71,3
88	SDWB	156,7	217,8		217,2	148,6	195,8		196,4	137,3	171,7		174	123,4	149,7		153,4
	SDWBO	111,1	48,3		110,1	45,8			54,3	106,6	42		58	99,2	34,4		55,4
92	SDWB	147,2	215,4		211,9	139,8	194,9		193,8	130,7	171,6		172,1	117,9	149,9		151,8
	SDWBO	99,2	40,8		97,7	38,1			94,5	34,5			40,3	86,9	27		39,6
96	SDWB	138,2	212,9		208,3	131,1	193,3		189,5	122,9	170,7		169,3	112	149,8		150,1
	SDWBO	88,7	34		87,2	31,1			83,9	27,6			75,6	75,6	20,4		23,7
100	SDWB	129,6	209,2		204,8	122,8	190,7		185,8	115,2	169,4		166	105,2	148,9		147,2
	SDWBO	79,4	27,7		77,3	24,8			73,6	21,3			65,5	65,5			
104	SDWB	121,7	205,6		201,2	115	188,2		182,5	107,7	167,5		162,7	98,2	148		144,4
	SDWBO	69,6	21,9		67,2	19			63,9	15,5			56,9	56,9			
108	SDWB	114	201,5		197,6	107,7	184,3		179,3	100,5	165,6		159,4	91,3	146,3		141,5
	SDWBO	60,9	16,7		59,8				56,7				49,8	49,8			
112	SDWB	106,4	196,3	185,7	194	100,5	180,8	161,3	176	93,8	163,1		156,4	84,7	144,4		138,7
	SDWBO	54			52,9				50,1				43,7	43,7			
116	SDWB	99,7	191,9	189,7	190,5	93,5	176,9	164,4	172,7	87,3	160	139	153,4	78,4	142,5		135,8
	SDWBO	48,7			46				43,7				37,9	37,9			
120	SDWB		186,7	188,9	184,1	86,8	172,1	168,1	169,5	80,9	157,2	143,2	150,4	72,1	139,5	119,1	133
	SDWBO				39,8				37,4				32,1	32,1			
124	SDWB		181,6	186,5	176,7	82,2	168,1	169,2	163,8	74,5	153,3	145,9	147,5	66,1	137,1	122,9	130,2
	SDWBO				34,6				31,5				26,6	26,6			
128	SDWB		167,2	182,2	169,3		163,2	167,3	157,2	69,3	149,7	148	142,9	60,5	134,3	126,5	127,3
	SDWBO								27				21,7	21,7			
132	SDWB		145,3	178,7	162		156,4	164,6	150,6		146,2	149,1	137,6	56,1	130,7	127,5	123
	SDWBO												17	17			
136	SDWB			174,5	154,6		137,4	160,9	144		142,7	148,4	132,3	53	127,1	129,2	118,5
	SDWBO																
140	SDWB			169,2	147,2		112,2	156,8	137,4		126,9	144,7	127		124,4	129,4	114
	SDWBO																
144	SDWB			163,5	139,5			153,3	130,9		109,1	142,1	121,7		115,1	128,2	109,5
	SDWBO																
148	SDWB			150	130,9			148,1	124,2			138,8	116,4		98,2	125,5	105,1
	SDWBO																
152	SDWB				122,4			143,9	116,4			134,8	111,1		77,3	122,4	100,6
	SDWBO																
156	SDWB				113,8				108,6			130,1	104,2			120,7	96,1
	SDWBO																
160	SDWB				105,3				100,7			113,6	97			115,6	90,4
	SDWBO																
164	SDWB				96,7				92,9				89,9			105,9	84
	SDWBO																
168	SDWB								85,1				82,7				77,6
	SDWBO																
172	SDWB												75,6				71,2
	SDWBO																
176	SDWB																64,8
	SDWBO																

t\_195\_008\_00096-00114\_00\_000 / t\_195\_008\_00096-00114\_00\_000\_WV18 / t\_195\_008\_00305-00323\_00\_000 / t\_195\_008\_00305-00323\_00\_000\_WV18

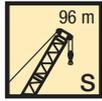

m		S 96																			
		W 18				W 24				W 30				W 36				W 42			
		85°	75°	65°	WV	85°	75°	65°	WV	85°	75°	65°	WV	85°	75°	65°	WV	85°	75°	65°	WV
20	SDWB	961,9																			
	SDWBO	957,7																			
22	SDWB	921,5			941,6	851,8															
	SDWBO	883,3			883,4	853,1															
24	SDWB	882,8			941,2	822,6			834,7	769,8				710,5							
	SDWBO	820,1			818,2	795,6			799,6	773,7				713,1							
26	SDWB	848,3			940,9	789,1			834,1	744,6			749,1	689,5					638,9		
	SDWBO	767,3			756,4	738,2			743,6	746,4			742	693,7					641,7		
28	SDWB	819,3			940,6	759,6			833,4	717,4			749	669					669,2	622	
	SDWBO	738,8			694,7	690,6			688,4	700,8			689,4	669,8					669,5	625,5	
30	SDWB				940,3	730,7			832,7	687,5			748,9	646,9					668,8	604,9	
	SDWBO				633	651,8			635	656,7			636,9	636					624	607,8	
32	SDWB				924	705,8			832,1	665,2			748,7	623,2					668,4	586,6	601,8
	SDWBO				580,3	637,3			581,7	630,6			587,9	599,6					578,8	586,4	571,7
34	SDWB				904	683,7			830	642,8			748,6	601,4					667,9	568,3	601,3
	SDWBO				531,8	596,4			531,6	595,9			540,6	569,6					535,8	560,7	531,9
36	SDWB				885,5				822,6	622,3			748,6	580					667,5	549,2	600,8
	SDWBO				483,4				490,3	556,6			493,3	543,5					494,5	532,2	493,9
38	SDWB				866,9				815,7	600,8			743,9	561,7					667,1	528,7	600,2
	SDWBO				435				449,1	518,6			456	511,3					453,3	505,4	457,2
40	SDWB		853,5		848,3				808,8	580			738,2	542,1					665,1	510,9	599,7
	SDWBO		385		386,5				407,9	484,1			420,5	477,5					416,7	475,8	421,5
44	SDWB		835,7		820,6	789,5			792,5	751,1			726,9	506,1					655,6	477,8	596
	SDWBO		336,7		335,1	331,3			331,3	328			349,3	419,8					354,9	418	358,5
48	SDWB				793,2	737			761,8	705,2			709,7	659,3					646,1	444,2	588,3
	SDWBO				285,2	292,4			287,7	289,8			289,1	278,9					293	370,6	303,3
52	SDWB				765,7	694,3			731,1	662,7			683,4	621,4					629,1	379,8	587,2
	SDWBO				235,3	258,3			244	257,6			250,7	247,5					245,7	330,2	241,6
56	SDWB				738,3				700,3	627,1			657	587,3					608,7	556,9	564,2
	SDWBO				185,4				200,4	229,8			212,4	218,4					212,1	213,4	210,4
60	SDWB				702,5				669,6				630,7	554					588,2	526	547,9
	SDWBO				148,2				156,8				174	195					178,4	192	180,2
64	SDWB				656,8	634			635,6				604,4	444,1					567,7	496,6	531,7
	SDWBO				126,2	127,9			123,9			123,3	135,7	176,5					144,8	171,9	150
68	SDWB				611,1	606,7			597,3				577,6	575,1					549,6	547,3	515,5
	SDWBO				104,1	110,1			104,9				107,4	106,1					95,5	111,1	119,8
72	SDWB				565,3				558,9				550,3	541,6					526	523,7	501,6
	SDWBO				82,1				85,9				94,8	89,3					84,7	84,9	89,6
76	SDWB				521,9				520,6				508,1						503,7	495,3	479,1
	SDWBO				62,5				66,9				72,5						74,4	70,4	66,8
80	SDWB				482,3				483				474,6						459,3	466,9	457,5
	SDWBO				47,1								55,7						65	55,9	57,8
84	SDWB				442,7				449,3				441,1						438,4		436,1
	SDWBO				31,7								38,9						41,4		51,8
88	SDWB				403,1				415,6				410,1						410		404
	SDWBO				16,3														26,9		28,7
92	SDWB								381,9				379,1						382,4		378,8
	SDWBO																				16,3
96	SDWB												348,2						355,1		354,2
	SDWBO																				
100	SDWB																		327,8		330,1
	SDWBO																				
104	SDWB																		300,5		306
	SDWBO																				
108	SDWB																				281,8
	SDWBO																				

₹\_195\_008\_00115-00133\_00\_000 / ₹\_195\_008\_00115-00133\_00\_000\_WV18 / ₹\_195\_008\_00324-00342\_00\_000 / ₹\_195\_008\_00324-00342\_00\_000\_WV18

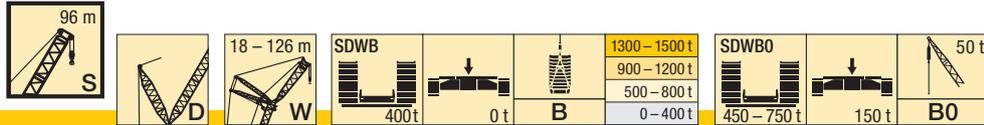

m		S 96																			
		W 48				W 54				W 60				W 66				W 72			
		85°	75°	65°	WV	85°	75°	65°	WV	85°	75°	65°	WV	85°	75°	65°	WV	85°	75°	65°	WV
28	SDWB	592,1																			
	SDWBO	594,8																			
30	SDWB	580,2				536,4															
	SDWBO	583,5				538,5			497,7												
32	SDWB	567,4				525				487,6				449,3							
	SDWBO	570,2				529				490,1				451,7							
34	SDWB	552,6			562,6	513,2				477,5				441,6					407,2		
	SDWBO	556,2			541,6	517,4				481,1				444,1					409,4		
36	SDWB	536,9			562,5	500,9			507	467,5				432,5					400,9		
	SDWBO	537,9			505	504,4			495	471				436					402,9		
38	SDWB	521,6			562,3	487,1			506,9	456,7				460,2	424				393,5		
	SDWBO	508,1			469,1	488,7			463,2	460,4				454,1	427,5				396		
40	SDWB	505			562,1	474,3			506,9	445,2				460,2	415,2			416,6	386		
	SDWBO	482,8			434,8	468,9			432,1	446,9				426,4	418,7			415,9	388,9		
44	SDWB	472,3			561,8	448,4			506,7	423,4				460,1	396			417,2	370,7		378,8
	SDWBO	427			369,2	425,3			375,1	414,8				373,4	399,7			367,5	372,6		359,6
48	SDWB	438,6			556,5	419,3			506	400,7				460	377,2			417,9	354,5		379,2
	SDWBO	377,8			316,2	375,7			321,1	374,7				324,8	367,1			323,5	355,2		319
52	SDWB	409,4	564,1		551,1	390,3			501,1	375,5				458,8	357,9			418,5	337,4		379,7
	SDWBO	336,6	239		265,8	334,4			274,9	333,4				279,6	332,6			282,1	327,4		279,8
56	SDWB	383,1	548,1		546,3	365,1	506,1		496,2	350,9				455,1	335,3			416	320,9		380,1
	SDWBO	301,3	212		215,4	299,3	207,1		228,6	298,6				238,2	297,3			243,1	297,5		242,6
60	SDWB		524,6		526,9	342,4	490,7		490	328,8	457,7			451,4	314,4			412,2	301,6		376,8
	SDWBO		189,5		184,6	269	183,9		183,7	269,9	180,8			196,8	269,5	176,2		205,2	267,7		209
64	SDWB		502,9		509,5	322,6	473,4		474,9	309,2	445			444,7	295	411,8		408,4	283,4	378,9	373,4
	SDWBO		169		156,3	243,9	163,6		158,6	244,9	160,8			160	243,2	154,7		167,2	241,4	152	175,3
68	SDWB		481,8		492,1		454,2		460,6	290,2	431,8			431,2	277,7	402,1		400,5	266,3	372,1	370,1
	SDWBO		150,9		128,1		144,8		133,5	221,4	143			137,5	220,1	138,5		136,8	218,2	134,9	141,7
72	SDWB		461,1		474,7		435,7		446,4		414,8			419,6	261,1	388,9		388,2	250,8	364,3	362,4
	SDWBO		134,6		99,9		129,8		108,4		127,4			115	199,1	122,1		116,5	197,8	119,4	117,5
76	SDWB		452	456,6	457,3		418		432,1		397,8			408,1	247,4	377,6		377,7	236,4	353,5	353,3
	SDWBO		118,9	59,7	71,7		114,6		83,2		113,4			92,4	180	109		96,2	179,4	105,5	99,1
80	SDWB			440,4	437,7		402,8	416,3	417,8		382,7			396,5		362		367,1	222,6	343,1	344,8
	SDWBO			51			101,9	45,5	58,1		100,7			69,9		97,4		75,9	162,8	94,7	80,8
84	SDWB			423,5	414			403,9	401,4		369,3	383,9	384,9		348,8		356,5		331,3		336,3
	SDWBO			44,3				38,8			90,7	35,9	47,4		85,9		55,6		82,6		62,5
88	SDWB			406,9	390,4			388,2	380,6		360,9	373,5	371,3		336,5	345	345,9		319,4		327,9
	SDWBO			37,7				32,4			77,5	29,7			75,5	24,6	35,3		73,4		44,1
92	SDWB			391,6	366,7			374	359,7			355,7	353,1		325,5	335,1	334,2		307,9	317,7	319,4
	SDWBO			30,6				26,4				24,1			64,6	19,1			63,1		25,8
96	SDWB				343			355,9	338,8			341,1	334,9			325	319,3		297,7	309,6	309,2
	SDWBO							20,7				18,9							55,5		
100	SDWB				320,7				318			329,1	316,7			314,7	304,4		286,6	300,9	293,8
	SDWBO																		47,8		
104	SDWB				300,7				297			319,3	298,6			302,5	289,5			291,8	278,4
	SDWBO																				
108	SDWB				280,7				275,8				280,4			292,9	274,6			281,4	263
	SDWBO																				
112	SDWB				260,7				254,6				261,4				259,7			272,5	247,6
	SDWBO																				
116	SDWB								233,4				242,6				242,8			267	232,2
	SDWBO																				
120	SDWB								212,1				223,7				225,5				218,1
	SDWBO																				
124	SDWB												204,9				208,2				204,9
	SDWBO																				
128	SDWB																190,9				191,6
	SDWBO																				
132	SDWB																				178,4
	SDWBO																				
136	SDWB																				165,2
	SDWBO																				

t\_195\_008\_00115-00133\_00\_000 / t\_195\_008\_00115-00133\_00\_000\_WV18 / t\_195\_008\_00324-00342\_00\_000 / t\_195\_008\_00324-00342\_00\_000\_WV18

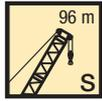

m		S 96																				
		W 78				W 84				W 90				W 96				W 102				
		85°	75°	65°	WV	85°	75°	65°	WV	85°	75°	65°	WV	85°	75°	65°	WV	85°	75°	65°	WV	
36	SDWB	365,7																				
	SDWBO	367,7																				
38	SDWB	360,3				333,3																
	SDWBO	362,2				334,9				303,7												
40	SDWB	354				328,7				299,1				271,9								
	SDWBO	356,3				330,3				300,3				273,2								
44	SDWB	340,9				318,3				291,1				265,1						239,3		
	SDWBO	343,9				320,2				292,4				266,8						241,2		
48	SDWB	327,8			340,1	307				310,6	280,9			257,7						233,7		
	SDWBO	330,2			307,9	309,4				301,8	283,4			259,5						235,3		
52	SDWB	313,2			340,6	295				310,9	271,3			278,6	249,3				250,5	226,4		
	SDWBO	310,5			272,4	297,4				270,6	272,9			258,8	251,6				248,4	228,6		
56	SDWB	298,5			341,1	282,7				311,3	260,1			278,8	241				250,8	219,5		223,4
	SDWBO	288,6			238,8	279,2				241,8	263,3			231,4	242,7				222,4	220,8		211,7
60	SDWB	283,8			340,5	270,6				311,6	249,8			279,1	231,8				251	211,7		223,6
	SDWBO	260			206,6	260,3				214,5	245,4			206,6	231,8				198,8	213,5		188,8
64	SDWB	267,3			337,3	257,6				310,2	239,1			279,4	222,6				251,3	203,3		223,7
	SDWBO	233,6			175,5	237,1				186,1	227,3			182	216,9				176,8	201,4		167,8
68	SDWB	251,4	338,9		334,3	243,2				307,6	227,5			277,5	212,8				251,2	195		223,9
	SDWBO	210,6	124,9		144,3	214	126,4			157,1	205,2			155,7	200,9				154,2	189,2		147,8
72	SDWB	236,2	332,6		331,9	229,1	307,6			305,1	215,2	277,8		275,4	202,9				249,1	186,5		223
	SDWBO	190,3	109,7		113,2	193,3	110,9			128,1	186,7	101,6		129,1	182				129,4	173,6		126,7
76	SDWB	222	326		324,2	215,6	302,6			302,5	202,7	274,6		273,3	192,6	248			247,1	177,8		221,1
	SDWBO	172,8	95,9			175,5	98,7			99	168,3	90		102,5	163,5	81,4			104,5	156,6	74,1	104,4
80	SDWB	209,5	315,9		316,8	203,1	296,3			294,8	190,2	270,9		270	181,6	245,3			245	168,6	219,7	219,2
	SDWBO	156,2	85,3			157,3	86,7				151,8	78,3			147,2	70			79,7	140,4	62,6	82,2
84	SDWB	197,1	307		310,1	191,6	289,4			289,2	179	264,9		262,8	170,4	242,8			241,1	158,6	217,6	217,3
	SDWBO	141,3	72,8			143,2	75,4				137,1	66,8			132,8	60,1				125,7	53,4	60
88	SDWB	187,6	296,7		303,5	180,4	280,8			283,6	168,9	259,1		257,5	160,3	237,7			235,5	148,9	215,1	213,1
	SDWBO	127,5	64,2			130,3	65,3				124	56,4			119,6	52,6				112	45,3	
92	SDWB		286,6		296,8	170,5	272,1			278,1	159	251,4		252,3	151,1	233			231,3	139,7	210,6	208,5
	SDWBO		55,2			117,7	56				111,6	49,8			107,7	45				99,8	37,9	
96	SDWB		276,8	289,8	290,1		264,3			272,5	149,2	244,5		247	142,1	227,2			227,2	131,2	206,6	204,8
	SDWBO		49,2				49,9				100,3	42,9			96,5	38,3				89,6	31,1	
100	SDWB		267,4	283	281,9		254,8	265	267	142,4	236,4		241,8	133	220,6			223	123,3	201,8	201,2	
	SDWBO		41,7				43,3			89,6	36,5			86,5	32,1					79,7	25,1	
104	SDWB		260,1	276	268,3		246,9	261,4	260,1		228,7	235,4	236,5	125,5	214,4	207,8	218,9	115,3	195,7		197,7	
	SDWBO		36,1				37,2				30,6			77,9	26,4				70,4	19,6		
108	SDWB			268,6	254,7		239,4	253,9	247,9		221,6	231,6	230,4		208,5	211,1	214,7	107,7	190,7	184	194,2	
	SDWBO						31,4				25,3				21,2				62,2			
112	SDWB			258,7	241,1		217,4	246,3	235,8		215,3	226,2	220,4		201,6	210,9	209,8	102,6	185,2	185,7	190,6	
	SDWBO						25,7				20,1				16,4				56,1			
116	SDWB			250,9	227,4			234,3	223,7		208,5	219,7	210,4		195,2	207,3	201,1		179,8	187,4	186,5	
	SDWBO										15,2											
120	SDWB			242,8	213,8			226,6	211,5				213	200,4		189,7	201,9	192,3		173,4	186,4	179
	SDWBO																					
124	SDWB				200,8			219,8	199,4				206,8	190,4		165,6	196,7	183,6		168,2	181,8	171,5
	SDWBO																					
128	SDWB				188,8			214,7	187,5				202	180,4			190,6	174,8		160,3	177,2	164
	SDWBO																					
132	SDWB				176,7				176,3				194,4	170,4			186,1	166,1			173	156,4
	SDWBO																					
136	SDWB				164,7				165,2					160,1			180,2	157,3			168,2	148,9
	SDWBO																					
140	SDWB				152,7				154					149,8			175,5	148			162,5	141,4
	SDWBO																					
144	SDWB								142,9					139,4					138,5		159,7	133,3
	SDWBO																					
148	SDWB													129,1					129			124,8
	SDWBO																					
152	SDWB													118,8					119,5			116,2
	SDWBO																					
156	SDWB																		110			107,7
	SDWBO																					
160	SDWB																					99,2
	SDWBO																					

†\_195\_008\_00115-00133\_00\_000 / †\_195\_008\_00115-00133\_00\_000\_WV18 / †\_195\_008\_00324-00342\_00\_000 / †\_195\_008\_00324-00342\_00\_000\_WV18

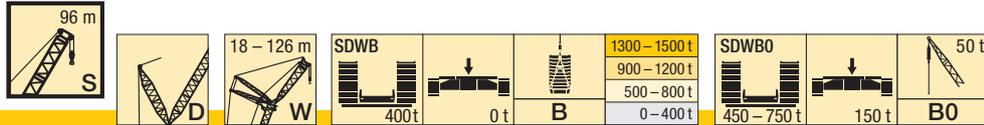

m		S 96															
		W 108				W 114				W 120				W 126			
		85°	75°	65°	WV	85°	75°	65°	WV	85°	75°	65°	WV	85°	75°	65°	WV
44	SDWB	219,1															
	SDWBO	220,7															
48	SDWB	214,3				192,1				170,7				150,7			
	SDWBO	216,1				193,7				172,4				152,8			
52	SDWB	208,8				187,7				167,6				148,4			
	SDWBO	210,5				189,3				169,3				150,4			
56	SDWB	202,8				182,8				163,3				145			
	SDWBO	204,6				184,4				165,2				146,9			
60	SDWB	196,5			202,7	177,2			179,4	159				141,3			
	SDWBO	198,2			184,2	179,1			173,7	160,8				143,1			
64	SDWB	190,1			202,8	171,5			179,4	154,4			158,1	137			138
	SDWBO	191,8			165,6	173,3			155,7	156,1			146,6	139,1			136,5
68	SDWB	182,8			203	165,4			179,4	149,5			158	132,8			137,9
	SDWBO	182,1			148,2	166,8			138,9	151,2			131,5	134,8			121,3
72	SDWB	176			203,1	158,9			179,4	144			158	128,5			137,8
	SDWBO	172,8			131	158			123,2	144,4			117,7	130,3			107,3
76	SDWB	168,5			201,6	152,8			179,2	138,5			158	123,4			137,7
	SDWBO	157,6			111,2	148,1			107,3	137,7			104,2	123,5			94,2
80	SDWB	161	197,7		199,6	146,2			177,4	133			157,3	118,4			137,6
	SDWBO	143,5	63,5		90,6	134,4			88,6	127,9			89,3	117,3			81,3
84	SDWB	152,7	197,4		197,6	139,4	173,8		175,6	127,2			155,5	113,4			136,4
	SDWBO	128,6	52,8		70	120,9	46,4		69,9	116,2	42,7		72	106,9			66,7
88	SDWB	143,9	195,9		195,7	131,9	173,8		173,8	121,3	152,1		153,8	108,2	131,3		134,8
	SDWBO	115	45,4		49,4	107	38,3		51,2	104,3	34,7		54,7	95,9	27,1		51,3
92	SDWB	135,2	193,1		191,8	124,5	172,1		172	114,8	151,7		152	102,8	131,7		133,2
	SDWBO	102,7	38,4			95,2	31,2		32,4	92,2	27,5		37,4	85,3	20		36
96	SDWB	126,8	190,4		187,6	116,6	169,6		168	108,2	150,2		150	96,8	131,3		131,6
	SDWBO	91,4	31,7			84,4	24,5			81,8	20,9			74,9			20,6
100	SDWB	119,1	186,4		183,8	108,7	167,1		164,6	101,2	148,3		146,7	91	130		129,5
	SDWBO	81,2	25,4			74,2	18,5			71,6				65,1			
104	SDWB	111,6	182,6		180,5	101,5	163,7		161,3	94,3	146,3		143,8	85	128,3		126,6
	SDWBO	72	19,8			64,9				61,6				56,3			
108	SDWB	104,2	178,1		177,2	94,8	160,5		157,9	87,8	144		141	78,7	126,5		124
	SDWBO	63,2				57,3				53,8				49,2			
112	SDWB	97,1	173,2	164,2	173,9	88,3	156,3		154,8	81,6	141		138,1	72,6	124,4		121,3
	SDWBO	55,9				50,2				47,3				42,5			
116	SDWB	91,4	168,5	166,1	170,7	81,8	152,1	142,1	151,8	75,6	138,1		135,2	66,9	121,6		118,6
	SDWBO	49,3				44,6				41,1				36,4			
120	SDWB		163,9	168	167	76	148,3	144,9	148,8	69,8	134,2	122,4	132,4	61,6	119,1		115,9
	SDWBO					39,2				35,7				30,7			
124	SDWB		158,5	168,4	160,5	71,9	144	146,2	145,5	64	130,8	125,3	129,5	56,5	116,2	104	113,3
	SDWBO					33,5				30,7				25,2			
128	SDWB		154	166,4	153,9		139,7	146,7	140	59,7	127,4	126,8	126,4	51,9	112,8	106,7	110,6
	SDWBO									25,7				20,3			
132	SDWB		149,1	162,8	147,3		134,9	146,7	134,4		123,6	127,9	121,6	47,9	109,3	108	107,8
	SDWBO													15,6			
136	SDWB		127,8	158,4	140,8		131	145,5	128,9		120,2	128,2	117	45,1	106	108,7	103,2
	SDWBO																
140	SDWB			154,6	134,2		125	141,6	123,3		115,8	127,5	112,5		103	109,4	99,4
	SDWBO																
144	SDWB			150,6	127,7			137,9	117,8		111,5	126,3	108		99,6	108,9	95,5
	SDWBO																
148	SDWB			146	120,6			134,6	112,3		90,8	123,8	103,4		97	108,4	91,6
	SDWBO																
152	SDWB			139,1	112,8			131,4	106,4			121,2	98,9		88,7	107	87,7
	SDWBO																
156	SDWB				105			127,1	99,1			117,8	94,4			104,7	83,8
	SDWBO																
160	SDWB				97,2				91,8			114,5	87,9			102,7	79,9
	SDWBO																
164	SDWB				89,4				84,5			101,7	81,4			99,4	74,4
	SDWBO																
168	SDWB				81,6				77,2				74,9			96	68,5
	SDWBO																
172	SDWB								69,9				68,4				62,6
	SDWBO																
176	SDWB												62				56,7
	SDWBO																
180	SDWB																50,8
	SDWBO																

t\_195\_008\_00115-00133\_00\_000 / t\_195\_008\_00115-00133\_00\_000\_WV18 / t\_195\_008\_00324-00342\_00\_000 / t\_195\_008\_00324-00342\_00\_000\_WV18

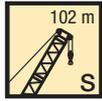

m		S 102																			
		W 18				W 24				W 30				W 36				W 42			
		85°	75°	65°	WV	85°	75°	65°	WV	85°	75°	65°	WV	85°	75°	65°	WV	85°	75°	65°	WV
20	SDWB	865,6																			
	SDWBO	867,7																			
22	SDWB	834,1			841,4	760,9															
	SDWBO	827,9			827	763,8															
24	SDWB	802			837,4	737,1			739,1	678,9											
	SDWBO	763,8			772,3	740,9			738,3	681,7											
26	SDWB	773,6			833,5	710,4			736,4	658,8				603,5					554		
	SDWBO	720,9			720,8	706,7			692	661,9				606					556,1		
28	SDWB	742			829,6	685,9			733,7	637,6				655,4	586,6				541		
	SDWBO	701,3			671,8	653,6			649,6	642,1				625,9	589,2				543,1		
30	SDWB	727,8			825,7	662,6			731,4	617,6				653,3	569,3				580,4	527	
	SDWBO	699,2			623,6	636			609,1	619,3				589	571,7				560	529	
32	SDWB				822,1	640,2			729,7	598,7				651,3	552,2				578	511,9	519,4
	SDWBO				575,9	610,6			568,5	594,9				555,4	554,8				529,3	514,8	507,5
34	SDWB				812,7	618,9			727,9	578,6				649,2	535,4				575,6	496,4	517,2
	SDWBO				530,6	595,2			528	573,2				521,8	537,7				499,9	500,5	480,6
36	SDWB				803,3	608,7			721,4	559,9				647,3	516,8				573,4	481,3	515
	SDWBO				485,4	553,2			488,2	554,1				488,2	519,9				471,5	484,7	456
38	SDWB				793,9				713,3	541,6				644,2	500				571,6	466,6	512,8
	SDWBO				440,1				448,8	520,5				454,4	500,4				443,2	469,8	431,9
40	SDWB				784,9				705,2	525,2				637,7	483,5				569,9	451,8	510,8
	SDWBO				394,9				409,4	486				420,2	479,5				414,8	453,6	407,8
44	SDWB		747,4		762,4	694,3			689					624,7	451,8				559	423,8	505,6
	SDWBO		330,5		329,9	321,2			330,5					351,9	421,5				356,3	420,2	358,6
48	SDWB				736,4	650,8			667,4	613,2				612	394,8				547,9	398,5	496,1
	SDWBO				283,6	284,2			281,4	281,3				283,5	372,1				297,7	372,8	306,4
52	SDWB				710,3	606,6			646,5	579,7				594				535,2	536,2	381,1	492,8
	SDWBO				237,2	255,1			241,8	253,7				246,2				242,4	242,5	332,3	236,6
56	SDWB				684,2				625,6	541,6				575,7	506,5				520,4	473	475,7
	SDWBO				190,9				202,1	226,2				210,8	215,9				210,3	210,4	209,3
60	SDWB			659,4	658,1				604,7					557,4	476,8				504,6	448,4	462,1
	SDWBO			139,6	144,6				162,5					175,4	192,9				178,1	187,8	180,7
64	SDWB			622,7	622,6				586,1	583,8				539,1	441,7				488,8	423,7	448,6
	SDWBO			125,3	120,2				117	122,8				140	172,6				145,9	168,3	152,1
68	SDWB				585				552,4	554,7				521,2	520,7				473,1	397,5	435
	SDWBO				100,6				103,4	101				98,8	104,6				113,7	149,8	123,5
72	SDWB				547,5				523,5					494,2	498,2				458	457,3	421,4
	SDWBO				81				83,7					88,9	85				76,1	81,5	94,9
76	SDWB				509,9				492,4					460,4	474,4				437,4	439,3	408,9
	SDWBO				61,4				66,4					76,5	70				66,3	64	60,8
80	SDWB				474,2				461,2					450,6					410,7	422	390,2
	SDWBO								49,1					55					57,6	51,2	52
84	SDWB				440,4				430,3					426,9					404,7		369
	SDWBO													40					38,5		45,6
88	SDWB				406,6				399,8					402,7					387,5		342,5
	SDWBO																		25,7		39,5
92	SDWB				372,7				369,3					375,2					370,2		346,9
	SDWBO																		13		
96	SDWB								338,8					347,8					347,3		331,9
	SDWBO																				
100	SDWB													320,4					323,8		314,1
	SDWBO																				
104	SDWB																		300,4		295,3
	SDWBO																				
108	SDWB																		276,9		276,4
	SDWBO																				
112	SDWB																				257,6
	SDWBO																				

t\_195\_008\_00134-000152\_00\_000 / t\_195\_008\_00134-00152\_00\_000\_WV18 / t\_195\_008\_00343-00361\_00\_000 / t\_195\_008\_00343-00361\_00\_000\_WV18

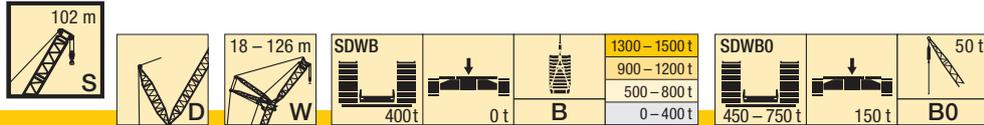

m		S 102																			
		W 48				W 54				W 60				W 66				W 72			
		85°	75°	65°	WV	85°	75°	65°	WV	85°	75°	65°	WV	85°	75°	65°	WV	85°	75°	65°	WV
28	SDWB	510,5																			
	SDWBO	512,2																			
30	SDWB	501,5				459,6															
	SDWBO	503,3				461,8															
32	SDWB	491				450,7				416,7											
	SDWBO	492,9				453,6				418,1											
34	SDWB	477,6			482,5	441,4				408,4				372,8						344,8	
	SDWBO	482,3			475,8	443,8				410,6				374,2						346,1	
36	SDWB	466,3			480,8	431,2			433,4	399,9				365,7						339,5	
	SDWBO	470,1			451,5	434,1			430,7	402,6				367,8						340,7	
38	SDWB	454,8			479,2	420,3			432,1	391,7			392,1	358,3						333,7	
	SDWBO	457,8			428,8	423,8			409,7	393,8			393	360,9						335	
40	SDWB	443			477,5	410,3			430,8	382,6			391	351,2						327,7	
	SDWBO	445,8			406,8	413,5			390,9	384,9			374,8	353,7						328,9	
44	SDWB	419,4			474,5	390,9			428,2	365,2			388,8	335,9			348,5	314,9		319	
	SDWBO	419,3			363,2	392,7			353,4	368			342,2	338,6			323,1	317,2		311,3	
48	SDWB	398,7			469,3	370,5			425,5	347,9			386,6	321,6			346,5	301,7		317,1	
	SDWBO	380,5			317,2	370,8			317	350,2			310,2	323,7			296,6	303,9		287,8	
52	SDWB	377,1			462	352,9			418,8	331,4			383,7	306,5			344,7	288,9		315,2	
	SDWBO	338,9			269	338			274,6	330,6			277,7	308,6			270,1	291,7		266,1	
56	SDWB	353	456,9		454,8	335,1			412,2	317			377,8	292,1			341,4	276,6		313,4	
	SDWBO	303,2	208,5		220,9	302,3	203,3		231,1	302			238,5	290,5			239	278,3		244,4	
60	SDWB	337,1	443		445,4	314,5	406,5		405,5	301,2	374,4		372	279,3			335,9	263,9		309,6	
	SDWBO	272,4	185,4		183,4	273,8	180,4		187,6	274,1	176,8		199,3	266,9			202,2	264,7		213,7	
64	SDWB		428,1		433,8	296,4	395,3		396,6	284,5	366,7		366,3	266,6	332,4		330,7	252,9		304,9	
	SDWBO		165,3		157	246,5	160,2		157,5	247,6	157,1		160,1	240,9	147,4		165,4	244,8		179,9	
68	SDWB		412,2		422,3		381,8		386,5	267	356,7		357,9	252,2	325,5		325,5	241,7	302,7	300,2	
	SDWBO		147,3		130,6		142,5		133,7	223,6	139,7		136,2	217,1	129,4		129,3	219,9	130,6	146	
72	SDWB		395,9		410,7		367,9		376,5	257,6	344,9		349	237,1	317,2		317,3	230,4	295,5	295	
	SDWBO		131,1		104,1		126,3		110	201	123,5		114,9	195,7	115,1		110,4	199,3	116,7		
76	SDWB		379,3		399,1		353,7		366,5		333,5		340,1	224,4	307,2		309,2	216,7	288,5	287,9	
	SDWBO		115,3		77,7		112,4		86,2		110,3		93,6	179	102,6		91,5	183,1	103,8		
80	SDWB				385,8	387,5		339		356,4		320,5		331,3		297,3		301,4	204	280,6	280,9
	SDWBO				45,5	51,2		99,2		62,4		97,9		72,3		89,5		72,6	166,3	92,6	
84	SDWB				378,8	372,1			345,1	346,4		308,7		322,4		287,3		293,7	197,6	271	273,9
	SDWBO				38,7				33,2	38,7		86,7		51		78,8		53,7	147,5	81,4	
88	SDWB				367,4	355,9			338,5	333,3		298,5	311,2	313,5		276,3		285,9		263,2	266,9
	SDWBO				32,3				27,1			77	24,3	29,6		69,7		34,8		71,2	
92	SDWB				356,6	339,7			329,7	320,8			306,4	302,4		266,2	276,2	278,1	253,3	252,1	259,9
	SDWBO				26,2				21,4				18,9			59,7		15,9		62,1	
96	SDWB					323,5			318,5	308,2			299,7	292,4			273,5	267,6	245	251,3	252,9
	SDWBO								16										53,5		
100	SDWB					307,3			305,7	295,7			291,4	282,4			267	258	238,8	248,3	244,4
	SDWBO																	47,5			
104	SDWB					288,8				283,1			281,1	272,3			262,3	248,3		245,1	236,8
	SDWBO																				
108	SDWB					268,1				268,5				262,3			253,9	238,7		238,5	229,1
	SDWBO																				
112	SDWB					247,4				249,8				251,4			244,8	229,1		232,2	221,4
	SDWBO																				
116	SDWB					226,8				231				235				219,5		225,9	213,7
	SDWBO																				
120	SDWB									212,2				218,5				206,9			206,1
	SDWBO																				
124	SDWB									193,4				202				194			195,3
	SDWBO																				
128	SDWB													185,5				181,2			183,4
	SDWBO																				
132	SDWB																	168,3			171,5
	SDWBO																				
136	SDWB																				159,7
	SDWBO																				
140	SDWB																				147,8
	SDWBO																				

t\_195\_008\_00134-000152\_00\_000 / t\_195\_008\_00134-00152\_00\_000\_WV18 / t\_195\_008\_00343-00361\_00\_000 / t\_195\_008\_00343-00361\_00\_000\_WV18

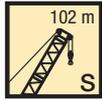

m		S 102																			
		W 78				W 84				W 90				W 96				W 102			
		85°	75°	65°	WV	85°	75°	65°	WV	85°	75°	65°	WV	85°	75°	65°	WV	85°	75°	65°	WV
36	SDWB	308,3																			
	SDWBO	309,4																			
38	SDWB	303,9				277,4															
	SDWBO	305				278,3															
40	SDWB	298,1				273,4				247,1											
	SDWBO	300,1				274,4				247,8											
44	SDWB	288,1				264,5				240				221						198,2	
	SDWBO	289,3				265,6				240,8				222,1						199,2	
48	SDWB	277,1			284,4	255			256,6	231,9				214,5						193,1	
	SDWBO	278,2			268,7	256,5			254,4	232,8				215,6						193,8	
52	SDWB	264,9			282,6	245,4			255	223,8				227,9	207,2				207,3	186,8	
	SDWBO	267,1			249,3	247,1			235,3	224,5				218,5	208,8				208,6	187,8	
56	SDWB	254,1			280,9	235,4			253,5	214,4				226,4	200,2				206,1	180,2	182,6
	SDWBO	255,3			230,3	237,2			219	216,2				202,9	201,4				193,5	181,7	178,2
60	SDWB	243,3			279,3	225,5			252	206,1				224,9	192				204,9	173,6	181,5
	SDWBO	244,6			210,9	227			202,7	208				188,2	193,9				181,3	175,1	166
64	SDWB	232,5			275	216,3			249,9	197,6				223,4	184,6				203,8	166,9	180,4
	SDWBO	231,6			179,8	217,2			182,3	199				173,5	186,4				169,1	168,5	154,8
68	SDWB	222,6	271,7		270,6	206,9			246,2	188,9				220,9	177,5				202,6	160,5	179,3
	SDWBO	212,1	122		148,7	206,3			153,8	189,8				151,6	178,6				156,9	161,9	143,5
72	SDWB	213,3	266,9		266,3	198,7	242,8		242,5	181				217,6	170,3				199,4	154	177,9
	SDWBO	194	107		117,6	191,3	104,7		125,2	181,9				125,3	171,1				133,6	155,3	129,9
76	SDWB	203,2	261,6		261,2	190,9	238,8		238,7	173,8	214			214,3	163,3	194,3			196,1	147,5	175
	SDWBO	176,2	94,2			173,4	90,4		96,7	166,9	81,4			99,1	163,4	81,3			109,3	148,1	108
80	SDWB	191,4	255		254,9	181,4	234,4		233,8	166,8	211,1			211	156,8	192,7			192,8	141,3	170
	SDWBO	159,4	82,3			156,8	78,8			150,4	69,4			72,8	151,5	69,8			84,9	141,6	61,2
84	SDWB	180,3	248,6		248,6	171,8	228,7		228,1	158,9	206,5			206,3	150,4	189,5			189,6	135,6	168,4
	SDWBO	144,1	71,5			142,4	69,1			135,6	59,8				137,7	60			60,6	130,1	52,2
88	SDWB	171	240,5		242,3	161,8	222,4		222,4	150,2	201,8			201,2	143,9	186,9			185	130,2	166,2
	SDWBO	130,2	61,6			128,8	58,8			122,3	51,9				124	51,6			117	117	44
92	SDWB		232,8		235,9	152,8	216,4		216,7	141,4	196,7			196,2	136,8	182			180,3	123,7	163,1
	SDWBO		53,5			116,2	51,4			110	44,5				111,7	44,1			104,6	104,6	36,7
96	SDWB		225,6		229,6	148,1	210,1		211	132,4	191,2			191,1	128,3	177,6			175,6	117,9	159,1
	SDWBO		47	221,8		104	45			98,7	37,8				100,3	37,3			93,4	93,4	30,1
100	SDWB		216,8	221,2	223,3		203,8	197,3	205,3	126,1	185			186	120,4	172,9			171	110,2	155,4
	SDWBO		40,7				38,5			88,1	31,6				89,9	31,1			83,2	83,2	24,1
104	SDWB		209,5	219,1	216,6		196,9	197,6	199,5		179,7	172	180,9	113,4	168,1				166,3	103	151,5
	SDWBO		34,8				32,6				25,9			80,7	25,5				73,6	73,6	18,6
108	SDWB			215,6	210,6		189	196,6	193,2		174,3	173,7	175,8	109,5	163,1	154,1			161,7	96,2	147,3
	SDWBO						27,1				20,7			71,6	20,2				64,8	64,8	
112	SDWB			211,9	204,5		186,1	194,7	187,9		167,8	172,6	170,5		158	154,7	157		157	91,6	142,4
	SDWBO						21,9				15,8				15,3				57,3	57,3	132,7
116	SDWB			205,3	198,4			190,4	182,7		162,3	169,9	165,1		152,3	154,4	152,3			137,9	133,4
	SDWBO																				135,7
120	SDWB			200,5	192,4			185,6	177,5					167,3	160					133,4	133,5
	SDWBO																				131,7
124	SDWB			194,1	186,3			180,8	172,4					164,8	155,4					128,1	132,6
	SDWBO																				127,9
128	SDWB				177,6			176	167,2					160,2	150,8				147,4	139	125
	SDWBO																				130,9
132	SDWB				166,6				160,6					155	146,2				144,3	134,7	128,9
	SDWBO																				120,3
136	SDWB				155,6				151,3					151,4	141,1				141	130,4	125,5
	SDWBO																				116,6
140	SDWB				144,6				142						132,7				136,7	126	122,6
	SDWBO																				112,8
144	SDWB				133,6				132,7						125					119,4	119,4
	SDWBO																				109
148	SDWB								123,4						117,3					112,5	115,6
	SDWBO																				102,3
152	SDWB														109,6					105,7	96,4
	SDWBO																				
156	SDWB														101,9					98,9	90,6
	SDWBO																				
160	SDWB																			92	84,7
	SDWBO																				
164	SDWB																				78,9
	SDWBO																				

†\_195\_008\_00134-000152\_00\_000 / †\_195\_008\_00134-00152\_00\_000\_WV18 / †\_195\_008\_00343-00361\_00\_000 / †\_195\_008\_00343-00361\_00\_000\_WV18

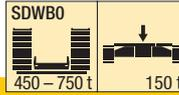
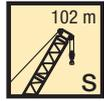

m		S 102															
		W 108				W 114				W 120				W 126			
		85°	75°	65°	WV	85°	75°	65°	WV	85°	75°	65°	WV	85°	75°	65°	WV
44	SDWB	177,6															
	SDWBO	178,6															
48	SDWB	173,8				153,5				135,8							
	SDWBO	174,6				154,8				136,9							
52	SDWB	168,7				149,7				132,2				115,3			
	SDWBO	169,7				150,8				133,4				116,7			
56	SDWB	163				144,9				128,5				112,2			
	SDWBO	164,5				146,4				129,8				113,5			
60	SDWB	157,7			161,3	140			141	124,2				108,4			
	SDWBO	159			153,3	141,7			139,5	125,9				109,8			
64	SDWB	152			160,3	135			140,1	120,1			122,2	104,5			104,8
	SDWBO	153,1			143	136,6			129,2	121,7			117,4	105,9			105,2
68	SDWB	146			159,2	130,1			139,2	115,8			121,3	100,7			103,8
	SDWBO	147,3			133,2	131,3			120,3	116,9			109	101,9			96,5
72	SDWB	140,2			158,2	124,5			138,3	111,2			120,3	96,7			102,8
	SDWBO	141,3			123,3	126,2			111,4	112,4			101,1	97,9			88,8
76	SDWB	134,4			156,2	119,4			137,4	106,5			119,4	92,6			101,9
	SDWBO	135,9			108,3	121			102,4	107,9			93,2	93,9			81,3
80	SDWB	128,9			153,5	114,5			135	101,9			118,3	88,5			101,1
	SDWBO	129,2			88,4	115,7			86	103,2			84,3	89,8			73,8
84	SDWB	123,6	149,2		150,7	109,5	129		132,4	97,5			116	84,3			99,7
	SDWBO	123,5	47,9		68,5	109,7	40,2		67,8	99			67,9	85,5			
88	SDWB	118,5	147,3		148	104,8	128,2		129,7	93,2	110,6		113,7	80,4			97,4
	SDWBO	113	40		48,6	103,9	32,4		49,5	93,4	28,7		51,5	81,4			
92	SDWB	113,6	145,5		144,9	100,2	126,7		127,1	89,2	109,8		111,5	76,3	92,3		95,3
	SDWBO	101,1	32,8			93,9	25,5		31,3	88,5	21,7		35,1	76,1			
96	SDWB	108,5	142,9		141	95,8	125		124,1	85	108,8		109,2	72,4	91,8		93,2
	SDWBO	89,9	26,4			83,1	19,1			80,1	15,5		18,7	70,4			
100	SDWB	103,2	139,7		137,1	90,8	122,7		120,6	80,9	107,4		106,2	68,8	90,9		91,1
	SDWBO	79,7	20,4			73,7				70,5				62,4			
104	SDWB	96,2	136,5		133,3	86,1	120,2		117,1	77	105,2		102,9	65,3	89,5		88,1
	SDWBO	70,5				63,5				61,5				54,3			
108	SDWB	89,9	133,4		129,4	80,4	117,1		113,6	72,9	102,9		99,6	61,5	87,8		85,1
	SDWBO	61,9				55,6				53,1				47,9			
112	SDWB	83,6	129,4		125,5	74,6	113,7		110	67,9	100,4		96,3	58,1	85,6		82
	SDWBO	55,7				49				46,4				41,4			
116	SDWB	78,6	125,4	114,2	121,7	68,9	110,6		106,5	62,7	97,9		93	54,5	83,5		78,9
	SDWBO	48,8				43,5				40,8				35,1			
120	SDWB	75,6	121,6	115,2	117,8	63,6	107,2	96	103	57,7	94,9		89,7	50,2	81,3		75,9
	SDWBO	43,3				38,2				35,2				29,5			
124	SDWB		117,6	116,2	114,1	59,9	103,8	97,2	99,5	52,9	92,1	80,1	86,5	46	78,9		72,8
	SDWBO					32,4				29,7				24,1			
128	SDWB		113,7	115,7	110,7		100,4	97,7	96,1	49,7	89,2	81	83,2	41,9	76,1	64	69,9
	SDWBO									24,6				19,2			
132	SDWB		109,6	114,4	107,3		96,8	97,2	92,9	47,9	86,3	81,5	80,2	38,3	73,1	64,9	66,9
	SDWBO									19,8							
136	SDWB		109	112,6	103,8		93,2	96	89,6		83,2	81,8	77,3	35,6	70,6	65,5	64,2
	SDWBO																
140	SDWB			110,6	100,4		91,2	95,1	86,4		80,1	80,8	74,5		67,9	65,7	61,8
	SDWBO																
144	SDWB			107,4	96,9			93,5	83,1		77,4	80,3	71,6		65,3	65	59,4
	SDWBO																
148	SDWB			105,2	93,5			91	79,9		77,2	79,2	68,7		62,7	64,4	57
	SDWBO																
152	SDWB			102,1	88			89	76,7			78,1	65,9		61,5	63,4	54,7
	SDWBO																
156	SDWB				82,9			86,8	72,1			75	63			62,1	52,3
	SDWBO																
160	SDWB				77,8			83,4	67,6			73,1	59,7			60,4	49,9
	SDWBO																
164	SDWB				72,7				63,3			71,5	55,1			59,3	47,5
	SDWBO																
168	SDWB				67,6				59				51,5			57,5	43
	SDWBO																
172	SDWB				62,5				54,7				47,9			56,2	39,7
	SDWBO																
176	SDWB								50,4				44,3				36,4
	SDWBO																
180	SDWB												40,7				33
	SDWBO																
184	SDWB																29,7
	SDWBO																



m		S 108																				
		W 18				W 24				W 30				W 36				W 42				
		85°	75°	65°	WV	85°	75°	65°	WV	85°	75°	65°	WV	85°	75°	65°	WV	85°	75°	65°	WV	
20	SDWB	781,2																				
	SDWBO	784,3																				
22	SDWB	757,6			757,7	694,6																
	SDWBO	760,4			760,3	697,2																
24	SDWB	730,5			755,4	674,4				621,3												
	SDWBO	725,5			716,9	676,7				623,7												
26	SDWB	704,6			753,2	653,4			668,8	604,3				554,2								
	SDWBO	677,9			675,1	654,2			642,9	606,7				556,4								
28	SDWB	681,1			751	629,7			666,1	586,6				596,6	539,4				494,9			
	SDWBO	663,5			637,5	624,5			607,2	589				580,1	541,8				496,8			
30	SDWB	664,3			748,9	607,6			663,5	567,2				593,7	524,6			530,5	482,8			
	SDWBO	662,9			601	590,9			575,2	570,3				549,7	526,5			521,4	484,2			
32	SDWB				746,7	589,5			661,1	549,7				590,9	509,5			527,7	469,8		473,1	
	SDWBO				564,6	580,9			545	552,3				520,6	512,1			496,3	471,4		467,7	
34	SDWB				740,2	570,7			659,9	531,6				588,1	493,3			524,9	455,2		470,4	
	SDWBO				523,9	571,3			514,7	534,5				494,4	497			472,6	457,3		447,2	
36	SDWB				731,4	556,5			657,2	513,4				585,2	477,3			522,2	441		467,6	
	SDWBO				480,8	554			483,1	516,2				468,4	481,3			450,6	443,7		426,9	
38	SDWB				722,7				649,3	495,7				582,4	462,2			519,4	427,2		464,9	
	SDWBO				437,7				446,7	496,1				442,3	464,4			428,6	430		406,7	
40	SDWB				714,1				641,4	480,5				576,7	446,8			516,6	413,8		462,1	
	SDWBO				394,5				410,3	477,3				411,7	449,4			406,6	416,7		387,5	
44	SDWB		691,6		696,4				625,6					564	417,8			507	388,7		457,6	
	SDWBO		316,6		316,7				337,5					348,4	415,7			354,1	391,3		349,3	
48	SDWB		646,6		673,7		603,2		608,5		557,6			551,3	399,7			496	365,7		448	
	SDWBO		282,6		274,9		278,6		277,5		271,3			285,1	373,5			298,1	363,7		299,7	
52	SDWB				651,1		565		589		530,4			536,3		489,1		485,3	348,8		438,4	
	SDWBO				233,2		246,7		239,1		239,8			238,3		234,5		242,1	328,5		250,1	
56	SDWB				628,4				569,6		499,8			519,3		465,5		471,7		429,4	428,8	
	SDWBO				191,4				200,8		213,6			204,8		208,6		205		198,4	200,5	
60	SDWB				605,8				550,2		463,6			502,3		439,4		457		408,7	416,1	
	SDWBO				149,6				162,5		190,9			171,2		186,2		174,6		176,5	172,1	
64	SDWB				581,3				530,8					485,4		410,2		442,4		387,7	403,2	
	SDWBO				112,3				124,1					137,6		166,4		144,2		155,8	145,5	
68	SDWB				549,1			510,8	509,8					468,4				427,7		364,6	390,3	
	SDWBO				94,2			90,2	89,6					104,1				113,9		140,5	118,9	
72	SDWB				516,9			474,5	486,4			450,3		451,2				413,2		340,4	377,4	
	SDWBO				76,1			78,2	74,5			73,8						83,5		125	92,4	
76	SDWB				484,6				462,9			424,5	433,9			398,3	398,4				364,5	
	SDWBO				58,1				59,3			63,6				56					65,8	
80	SDWB				452,4				439,4					416,6			377,1	384,3			351,2	351,4
	SDWBO				40				44,2							49,6					41,1	
84	SDWB				421,1				415,9					399,3			350,5	370,1			335,4	340,8
	SDWBO								29,1							42,8					34,9	
88	SDWB				390,5				390,6					382,1				355,9			316,3	330,4
	SDWBO																				29,1	
92	SDWB				359,8				363,2					363,2				341,7				320
	SDWBO																					
96	SDWB				329,1				335,7					339,5				327,3				309,6
	SDWBO																					
100	SDWB								308,2					315,8				308				299,2
	SDWBO																					
104	SDWB													292,1				288,7				280,6
	SDWBO																					
108	SDWB																	269,5				260,7
	SDWBO																					
112	SDWB																	250,2				240,8
	SDWBO																					
116	SDWB																					220,9
	SDWBO																					

t\_195\_008\_00153-00171\_00\_000 / t\_195\_008\_00153-00171\_00\_000\_WV18 / t\_195\_008\_00362-00380\_00\_000 / t\_195\_008\_00362-00380\_00\_000\_WV18

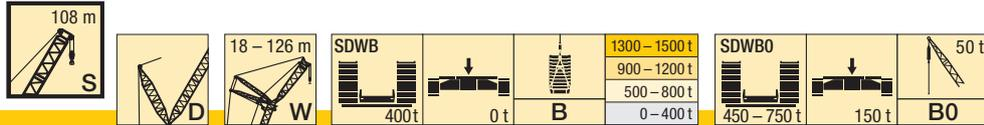

m		S 108																			
		W 48				W 54				W 60				W 66				W 72			
		85°	75°	65°	WV	85°	75°	65°	WV	85°	75°	65°	WV	85°	75°	65°	WV	85°	75°	65°	WV
28	SDWB	467,9																			
	SDWBO	469,1																			
30	SDWB	458,9				418,8															
	SDWBO	461,5				419,9															
32	SDWB	449,5				410,4			378,8												
	SDWBO	452,3				412,2			379,8												
34	SDWB	439,8			440,9	401,9			371,6				340,7								
	SDWBO	442,2			440,2	403,9			373,3				342								
36	SDWB	429,7			438,9	393,1			364				335,1					308,4			
	SDWBO	431,9			420,9	395,3			365,8				336,3					308,9			
38	SDWB	417,8			436,9	384,2			391,1	356,6								303,6			
	SDWBO	421,3			402,9	386,2			378	358,2								304,1			
40	SDWB	407,8			434,9	374,2			389,4	349			354	322,2				298,1			
	SDWBO	410,3			385,4	376,7			363	350,4			345,2	323,2				299,1			
44	SDWB	387,9			430,8	356,9			385,8	332,7			351,1	309,2			317,5	286,2			288,3
	SDWBO	389,7			352,2	358,9			333,1	334,9			319,1	310,2			301,8	287,7			284,8
48	SDWB	367,9			425,6	339			382,4	317,7			348,3	294,9			314,7	274,7			285,9
	SDWBO	369,3			315,2	341,1			304,2	319,7			293,4	296,8			281,5	276,4			265,6
52	SDWB	349,3			418	323,2			377,3	303,3			345,5	281,7			312	262,9			283,5
	SDWBO	340,4			268,7	324,8			267,7	305,6			268,6	284			262,4	264,6			249,1
56	SDWB	329,3	412,7		410,4	307,5			370,7	289,3			339,5	268,8			308,9	251,4			281,2
	SDWBO	305,1	200,7		222,2	298,7			225,8	290,5			231,9	271,1			240,1	253,5			232,6
60	SDWB	312,3	402,2		402,5	290,4	365,2		364	275,6			333,2	257,6			303,9	240,5			277,9
	SDWBO	272,7	178,3		177,9	268	167,9		183,9	267,5			193,7	259,1			204	241,8			208,2
64	SDWB		390,7		391,7	273,4	356,5		356,5	261,6	328,7		327	245,7	300,3		298,9	230,2			273,4
	SDWBO		158,5		153,1	240,9	148,7		147,7	241,7	145		155,5	240,4	141,3		167,9	232,1			175,3
68	SDWB		375,6		380,9		345,8		346,7	246,5	320		319,9	233,9	295,2		293,8	220,3	269,4		268,8
	SDWBO		141,2		128,2		130,1		125,6	218,3	128,1		126	218,2	124,5		131,8	215,6	120,6		142,4
72	SDWB		361,5		370,1		331,9		336,9	236,3	311		311,7	220,7	286,6		287,1	210,3	264,4		264,3
	SDWBO		125,5		103,3		116,5		103,5	196,4	113,8		106,2	197,7	109,7		199,1	106,2			109,5
76	SDWB		346,3		359,3		320,4		327,2		300,9		303,5	208,7	278,8		279,4	199	257,9		257,8
	SDWBO		111		78,5		102,9		81,3		100,6		86,5	181,2	96,7		180,7	94,5			
80	SDWB			343,9	348,5		307,8		317,4		289,7		295,3		270,3		271,7	187,3	250,4		251
	SDWBO			36,4	53,6		92,1		59,2		90,2		66,8		85,5		163,3	81,6			
84	SDWB			338	337,4		297,8	303,4	307,6		279,9		287,1		260,6		264	180,4	243,8		244,2
	SDWBO			30,1			79	21,4	37,1		77,5		47,1		75,7		147,4	73			
88	SDWB			329,3	324,8			298,2	297,7		269,9	272,8	278,8		251,3		256,3		236,2		237,4
	SDWBO			24,3				15,9			68,9		27,3		65,9			63,4			
92	SDWB			321,4	312,8			294,3	288,3			270,6	270,5		242,2	244,3	248,6		227,1		230,6
	SDWBO			18,7											57,1			54,2			
96	SDWB			307,6	300,7			284,3	278,9			265,6	260,1		236	240,9	240,9		220	218,3	223,8
	SDWBO														49,6			48,1			
100	SDWB				288,6			274,1	269,5			259,1	251,1			237,6	232,7		212,7	217	217
	SDWBO																	41,5			
104	SDWB				276,5				260,1			250,6	242,1			232,3	225,4			214,1	209,7
	SDWBO																				
108	SDWB				260,1				250,7			240,2	233,1			225,8	218,1			209,1	203,7
	SDWBO																				
112	SDWB				241,4				238,1				224,1			217,3	210,8			204,4	197,7
	SDWBO																				
116	SDWB				222,7				221,7				214,1			203,5				198,8	191,6
	SDWBO																				
120	SDWB				204				205,4				201,2			196				191,3	185,6
	SDWBO																				
124	SDWB								189				188,3			184,3					179,5
	SDWBO																				
128	SDWB								172,7				175,3			172,6					169,8
	SDWBO																				
132	SDWB												162,4			161					159,4
	SDWBO																				
136	SDWB															149,3					149,1
	SDWBO																				
140	SDWB																				138,8
	SDWBO																				
144	SDWB																				128,5
	SDWBO																				

t\_195\_008\_00153-00171\_00\_000 / t\_195\_008\_00153-00171\_00\_000\_WV18 / t\_195\_008\_00362-00380\_00\_000 / t\_195\_008\_00362-00380\_00\_000\_WV18



m		S 108																				
		W 78				W 84				W 90				W 96				W 102				
		85°	75°	65°	WV	85°	75°	65°	WV	85°	75°	65°	WV	85°	75°	65°	WV	85°	75°	65°	WV	
36	SDWB	278,9																				
	SDWBO	279,4																				
38	SDWB	275				250,6																
	SDWBO	275,4				251,4																
40	SDWB	270,6				247,3				225,2												
	SDWBO	271,1				247,9				226,1												
44	SDWB	260,1				239,3				218,9				198,6						177,2		
	SDWBO	261,6				240,2				220				199,6						178,3		
48	SDWB	250,4		255,4		230,3			230,7	211,5				193,1						172,4		
	SDWBO	251,6		246,4		231,9			231,2	212,8				193,8						173,5		
52	SDWB	240,3		253,5		221,7			229	204,1				206,7	186,4					167,3		
	SDWBO	241,5		230,3		223,3			215,9	205,5				202	187,5					167,9		
56	SDWB	230		251,7		212,5			227,5	196,2				205,2	179,7			184,4		160,8		162,4
	SDWBO	231,6		215,4		214,4			202,7	197,4				190,6	180,7			175,6		162		160,1
60	SDWB	219,8		249,8		203,8			225,9	188,5				203,7	172,6			182,9		154,8		161
	SDWBO	221,9		200,6		205,3			189,8	189,5				180,2	173,8			165,8		156,2		149,8
64	SDWB	210,3		245,8		195,4			224,2	180,4				202,3	165,7			181,5		148,9		159,6
	SDWBO	211,9		173,8		196,6			175,9	181,8				169,7	167			156,3		150,3		140,9
68	SDWB	201,4		241,5		186,8			220,2	172,9				200,1	158,8			180		142,7		158,2
	SDWBO	203,1		143,5		188,1			148,5	173,9				153,7	160,2			146,7		144,1		132,1
72	SDWB	193,3	237,5		237,2	179,3	214,8		216,1	165,6				196,4	152,2			177,3		136,6		156,7
	SDWBO	190	96		113,1	180,2	92,4		121,1	166,7				128	153,4			128,1		138,2		123,2
76	SDWB	184,3	232,9		232,9	172,1	212,2		212,1	158,8	191,7			192,8	145,7			173,9		130,8		153,8
	SDWBO	173,4	83,2		169,1	79,3			93,7	159,7	78,4			102,3	146,9			104,8		132,3		102,7
80	SDWB	174,5	226,9		226,8	164	208		207,7	152,5	188,9			189,2	139,8	169,6		170,5	125,3	148,6		150,8
	SDWBO	157	71,7		154,6	69,8			151,1	66,9				76,6	141	60,6		81,6	126,2	52,4		81,7
84	SDWB	164,4	220,9		220,8	155,9	203,2		202,3	145,5	185,6			185	134,1	166,9		167,1	120	146,9		147,8
	SDWBO	141,9	62		140	59,9			139,6	57,2				132,5	51,8			58,3	120,3	43,7		60,7
88	SDWB	156,1	214,9		214,8	146,9	197,5		196,8	138,7	181,5			179,9	128,3	163,8		163	114,8	144,7		144,9
	SDWBO	127,9	55		126,3	52,1			125,9	49,1				121,6	43,8			113,2	36,3			39,7
92	SDWB		208		208,8	138,4	191,5		191,3	130,6	176,3			174,8	122,2	160,1		158,3	110,1	142,2		140,9
	SDWBO		47,8			113,9	44,7			113,2	41,6			109,3	36,8			102,2	29,4			
96	SDWB		200,6		202,8	133,8	186		185,9	122,5	171,5			169,7	115	156,2		153,7	104,5	139,1		136,6
	SDWBO		40,9			101,8	38			101,7	35			98,1	30,4			91,3	23,2			
100	SDWB		193,2	190,7	196,7		180,4		180,4	116,2	166,1			164,6	108	152,1		149	98	135,2		132,4
	SDWBO		34,6				32			90,6	29			87,7	24,5			81,9	17,4			
104	SDWB		187,5	190,6	190,7		174	169,4	174,9		161,1			159,5	101,5	147,2		144,3	91,4	131,9		128,1
	SDWBO		28,9				26,4				23,4				78,4	19,2			72,5			
108	SDWB		182,9	187,3	184,1		168,1	169,1	169,4		155	149,1	154,4		97,6	142,8		139,7	84,9	127,7		123,8
	SDWBO		23,3				21,2				18,2				68,4				62,6			
112	SDWB			184,2	177,9		163,2	167,2	164,3		149,4	149	149,4			137,8	130	135	80,2	123,6		119,5
	SDWBO						16,3												56,5			
116	SDWB			179,4	172,3			164,1	159,3		144,9	147,8	144,7			133	129,8	130,3		119,3	110,8	115,2
	SDWBO																					
120	SDWB			174,3	166,7			160,3	154,2		143,4	145,2	140,1			128,6	129,8	126,3		114,9	110,4	111
	SDWBO																					
124	SDWB			168,3	161,2			156,1	149,1			142,2	135,5			125,8	127,4	122,2		111,3	110,1	107,2
	SDWBO																					
128	SDWB				155,6			151,8	144			139,2	130,9				125,4	118,2		107	108,8	103,5
	SDWBO																					
132	SDWB				148			146,7	138,9			134,1	126,3				122,7	114,2		106,3	106,5	99,8
	SDWBO																					
136	SDWB				139,5			131,4				130,2	121,7				119,7	110,2			104,1	96,1
	SDWBO																					
140	SDWB				130,9			124,2					116,1				114,7	106,2			101,7	92,5
	SDWBO																					
144	SDWB				122,4			117					109,4				111,1	101,8			98,4	88,8
	SDWBO																					
148	SDWB				113,9			109,8					102,7					94,9			95,9	85,1
	SDWBO																					
152	SDWB							102,5					96					88,9				78,2
	SDWBO																					
156	SDWB												89,3					82,8				73
	SDWBO																					
160	SDWB												82,6					76,8				67,8
	SDWBO																					
164	SDWB																	70,8				62,6
	SDWBO																					
168	SDWB																					57,4
	SDWBO																					

t\_195\_008\_00153-00171\_00\_000 / t\_195\_008\_00153-00171\_00\_000\_WV18 / t\_195\_008\_00362-00380\_00\_000 / t\_195\_008\_00362-00380\_00\_000\_WV18

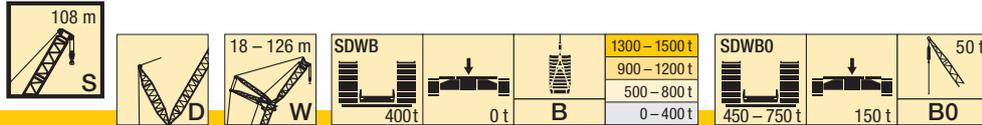

m		S 108																
		W 108				W 114				W 120				W 126				
		85°	75°	65°	WV	85°	75°	65°	WV	85°	75°	65°	WV	85°	75°	65°	WV	
44	SDWB	158,9																
	SDWBO	159,5																
48	SDWB	154,7				136,1				119,6								
	SDWBO	155,7				137,1				120,5								
52	SDWB	150,2				132,4				116,1					99,9			
	SDWBO	151				133,3				117,3				101,2				
56	SDWB	145,3				128,2				112,7				97				
	SDWBO	146,1				129,1				113,8				98,2				
60	SDWB	140,1			142,9	123,4				109				93,7				
	SDWBO	141,1			137,4	124,7				123,6				94,7				
64	SDWB	134,8			141,6	118,6				104,6			106,4	90				
	SDWBO	135,6			128,8	120				114,9			103,3	91,2				
68	SDWB	129,4			140,3	114				100,5			105,3	86,1			88,7	
	SDWBO	130,1			121	115,3				107,3			96,5	87,5			83,8	
72	SDWB	124			139	109,2				96,4			104,2	82,5			87,6	
	SDWBO	125			113,1	110,3				99,9			90,3	83,8			77,8	
76	SDWB	118,6			137,3	104,3				92,1			103,1	78,8			86,5	
	SDWBO	119,8			102,5	105,3				92,5			84	80			71,9	
80	SDWB	113,3			134,5	99,7				87,9			102	74,8			85,4	
	SDWBO	114,4			83,4	100,6				79,7			77,8	76,1			66	
84	SDWB	108,4	129,4		131,6	94,8				114,4			99,7	71			84,1	
	SDWBO	109,3	39,6		64,4	95,7				62,5				72,3				
88	SDWB	103,8	127,9		128,8	90,3	109,7			111,8	79,6	93,1		97,3			81,9	
	SDWBO	104,2	32,2		45,4	91,2	24,6			45,2	80,6			67,2			68,5	
92	SDWB	99,4	125,9		126	86,4	108,3			109,3	75,7	92,9		94,9	63,5	76,4	79,7	
	SDWBO	98	25,5		26,4	86,5	18			27,9	76,7			64,8				
96	SDWB	94,8	123,8		122,2	82	106,9			106,6	72	91,8		92,5	60,1	75,9	77,5	
	SDWBO	87,8	19,3			80,2					71,8			61,1				
100	SDWB	90	121,2		118,4	78	104,8			102,9	68,7	90,4		89,8	57,1	74,7	75,4	
	SDWBO	78,6				70,4					66,4			56,5				
104	SDWB	84,7	118,3		114,6	73,7	102,2			99,3	65,3	88,3		86,4	54,3	73,8	72,9	
	SDWBO	69,8				61,5					58,5			51,8				
108	SDWB	78,8	114,9		110,8	69,1	99,7			95,7	61,2	86,6		83,1	51,6	72	70	
	SDWBO	61,2				54,5					51,9				45,9			
112	SDWB	72,9	111,3		107	63,9	96,7			92,2	57,5	84,3		79,8	48,5	70,3	67,2	
	SDWBO	53,7				48,6					45,9			39,6				
116	SDWB	68	107,8	93,7	103,2	59	93,4			88,6	53,4	81,8		76,5	45,5	68	64,4	
	SDWBO	47,5				42,1					39,5				33,3			
120	SDWB	64,5	104,1	95,2	99,3	54,3	90,3	76,3	85,1		48,9	79		73,3	41,3	65,6	61,5	
	SDWBO	41,8				35,7					33,5				27,9			
124	SDWB		100,7	94,9	95,5	50,8	87,3	77,6	81,5		44,8	76,2	61,6	70,1	37,5	63,1	58,7	
	SDWBO					30,8					28,2				22,5			
128	SDWB		97	94,8	92,1		84	77,4	78		41,4	73,6	62,9	66,8	33,7	61	48,4	55,8
	SDWBO										23,2				17,3			
132	SDWB		93,4	93,9	88,7		81	77	74,9		39,3	70,8	63	63,6	30,1	58,6	49,5	53
	SDWBO										18,2							
136	SDWB		91,4	91,9	85,3		77,7	76,5	71,9			68	63	61	27,7	56,7	49,5	50,2
	SDWBO																	
140	SDWB			89,7	81,9		75,1	75	68,9			64,8	62,9	58,5		54,4	49,5	47,8
	SDWBO																	
144	SDWB			87,3	78,5		74,9	73,7	66			62,3	62,1	56		52,1	49,5	45,6
	SDWBO																	
148	SDWB			85,3	75,1			71,9	63			61,6	60,6	53,5		50	48,7	43,4
	SDWBO																	
152	SDWB			82,5	71,7			70,4	60				59,4	51,1		48,6	47,7	41,1
	SDWBO																	
156	SDWB			80,1	66,1			68,2	57				57,8	48,6		48,6	46,7	38,9
	SDWBO																	
160	SDWB				61,5			65,4	52,5				56,6	46,1			46	36,7
	SDWBO																	
164	SDWB				57				48				55,4	42,1			44,3	34,5
	SDWBO																	
168	SDWB				52,4				44				52,9	38,4			42,9	
	SDWBO																	
172	SDWB				47,9				40,1					34,7			40,8	
	SDWBO																	
176	SDWB				43,4				36,1					31				
	SDWBO																	
180	SDWB								32,1					27,4				
	SDWBO																	
184	SDWB													23,7				
	SDWBO																	

t\_195\_008\_00153-00171\_00\_000 / t\_195\_008\_00153-00171\_00\_000\_WV18 / t\_195\_008\_00362-00380\_00\_000 / t\_195\_008\_00362-00380\_00\_000\_WV18



m		S 114																			
		W 18				W 24				W 30				W 36				W 42			
		85°	75°	65°	WV	85°	75°	65°	WV	85°	75°	65°	WV	85°	75°	65°	WV	85°	75°	65°	WV
22	SDWB	653,3				593,3															
	SDWBO	654,1				594,3															
24	SDWB	630,8			644	576,4				531											
	SDWBO	633,9			630	577,5				531,8											
26	SDWB	609			638,9	557,5			565,6	516,5				472,3							
	SDWBO	611,8			606,6	559,7			557,7	517,6				473,3							
28	SDWB	587,1			633,9	539,3			560,7	501				505,7	459,9				423,1		
	SDWBO	590,1			585,7	541,4			538	502,4				501	460,8				424,5		
30	SDWB	566,3			628,9	520,7			555,9	485,1				501	446,5				448,5	411,4	
	SDWBO	569			564,9	522,8			520,2	486,7				484,8	447,5				447	412,8	
32	SDWB				623,8	503			551,4	468,5				496,4	430,8				444	398,8	399,3
	SDWBO				544	505,2			503	471,4				470,5	432,8				432,8	400,5	400,3
34	SDWB				618,1	483,7			547	452,2				491,9	416,8				439,5	386,2	395,4
	SDWBO				521,1	487			485,8	454,8				456,7	418,7				419,9	388,2	388,9
36	SDWB				607,6	470,9			542,7	436,5				487,8	401,5				435,1	374	391,7
	SDWBO				481,5	473,6			468,7	438,8				443	404,7				408,2	375,8	378,8
38	SDWB				598,1				535,4	421,4				483,6	388,3				431	362,2	388,2
	SDWBO				441,8				439,5	422,7				429,2	390,5				396,5	363,8	368,9
40	SDWB				588,5				527	405,7				478,5	375,1				426,9	349,5	384,6
	SDWBO				402,2				405,2	408				410,6	377,1				384,8	351,9	359,7
44	SDWB		573,1		569,4				510,1					464	349,6				417	327,1	377,5
	SDWBO		315,1		322,9				336,8					350,3	351,9				348,2	329,3	341,4
48	SDWB		534,3		547,5		493,6		493,5					449,4	336,3				404,9	306,6	367,8
	SDWBO		277,2		274,8		267,8		268,3					290	337,2				295	308	301,3
52	SDWB				524,8		461,6		474,2		433,3			434,5		398,4			392,9	290,8	357,1
	SDWBO				234,4		237,1		232,5		235,1			234,5		224			241,9	292	253,4
56	SDWB				502,2		422,7		454,9		407			417,8		377,8			379,9		349,6
	SDWBO				194,1		209,8		197,2		209,3			203		198,9			197,6		193,5
60	SDWB				479,6				435,6		377,8			401,1		353,7			365,1		331,9
	SDWBO				153,7				162		186,6			171,4		177,2			169,7		172,1
64	SDWB				457				416,3					384,4		329,7			350,4		312,9
	SDWBO				113,4				126,7					139,9		158,1			141,8		153,3
68	SDWB				438,3				397,1					367,7		304,3			335,6		293,1
	SDWBO				86,7			80,2	91,4					108,3		140,6			114		136,7
72	SDWB				422,9				381,2			353,2		351					320,9		272,8
	SDWBO				71			69,1				65,5		76,7					86,1		121,7
76	SDWB				407,5				368				333,2	337			307		306,6		
	SDWBO				55,3								56,1				47,4		58,3		
80	SDWB				392,2				354,9				308,9	325,6			290,5		294,3		270,4
	SDWBO				39,7								48,3				40,7				34,9
84	SDWB				376,8				341,8					314,2			271,4		284,1		255,5
	SDWBO				24												34,5				29
88	SDWB				355,7				328,7					302,8					274		240,8
	SDWBO																				23,6
92	SDWB				333				310,3					291,4					263,8		222,4
	SDWBO																				18,4
96	SDWB				310,4				290,4					277,9					253,7		
	SDWBO																				
100	SDWB				287,7				270,8					261,2					242,7		
	SDWBO																				
104	SDWB								251,3					244,5					227,9		
	SDWBO																				
108	SDWB													227,8					213,1		
	SDWBO																				
112	SDWB													211,1					198,4		
	SDWBO																				
116	SDWB																		183,6		
	SDWBO																				
120	SDWB																				
	SDWBO																				162,9

t\_195\_008\_00172-00190\_00\_000 / t\_195\_008\_00172-00190\_00\_000\_WV18 / t\_195\_008\_00381-00399\_00\_000 / t\_195\_008\_00381-00399\_00\_000\_WV18

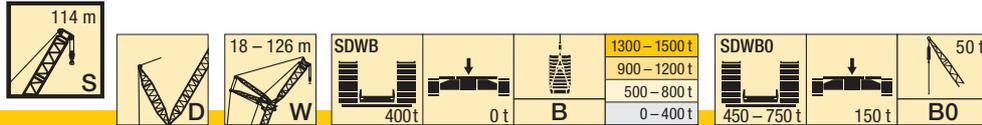

m		S 114																			
		W 48				W 54				W 60				W 66				W 72			
		85°	75°	65°	WV	85°	75°	65°	WV	85°	75°	65°	WV	85°	75°	65°	WV	85°	75°	65°	WV
30	SDWB	389,5				356,6															
	SDWBO	391,2				356,9															
32	SDWB	381,5				349			322,5												
	SDWBO	382,6				350,2			322,7												
34	SDWB	372,9				341,6			316				287,2								
	SDWBO	373,8				342,8			317,2				287,4								
36	SDWB	363,1			369,3	334,2			309,5				281,9				259				
	SDWBO	364,8			362,8	335,2			311				282,4				259				
38	SDWB	353,8			366,3	326,5			330,3	302,8			276,2				254				
	SDWBO	355,7			353,8	327,5			326,3	304,4			276,9				254,9				
40	SDWB	344,7			363,3	317,7			327,7	296,2			298,6	270,3			249,6				
	SDWBO	346,5			344,8	319,4			319,3	297,6			296,3	271,2			250,2				
44	SDWB	326,1			357,6	301,5			322,7	282,3			294	258,4		263,9	239,6			240,2	
	SDWBO	328			327	303,8			305,6	283,5			284,3	259,3		258,5	240,2			239,7	
48	SDWB	309,4			352,4	286,3			317,9	268,3			289,9	246,3		259,9	228,8			236,5	
	SDWBO	310,7			309,2	288			292	270,1			272,7	247,4		249,3	229,9			230	
52	SDWB	293,5			343,3	271,8			312,3	255			285,8	234,3		256	218			232,8	
	SDWBO	295,1			264,7	273,2			269,9	256,5			261,6	235,6		240,8	219,5			223	
56	SDWB	279,3			334,3	257,6			304,3	242,5			280	222,7		252,3	207,5			229,1	
	SDWBO	280,4			220,2	259,7			229,1	244,1			234,4	224,2		232,4	209,2			216	
60	SDWB	275,1	325,9		325,2	245,8	297,6		296,4	231,1			273,1	211,5		246,4	197,4			225,4	
	SDWBO	270,1	168,6		175,6	246,7	164,1		188,3	232,2			197,5	213,3		200,1	198,8			203,6	
64	SDWB		314,2		314,9	240,4	288,6		288,4	220,3	267,6		266,2	201,3		240,3	188			220	
	SDWBO		149,6		146,4	241,1	145,1		147,4	221	141,7		160,5	203,1		165,8	189,5			171,9	
68	SDWB		302,1		304,1		277,8		278,9	213	259,5		259,3	192,3	235,2	234,2	179,2	214,6		214,6	
	SDWBO		132,8		123,3		128,3		124,5	212,9	125,3		193,5	115,4		131,5	180,8	113		140,2	
72	SDWB		288,8		293,4		267,6		269,1	209	249,9		250,5	184,5	227,8	227,6	170,9	209,8		209,3	
	SDWBO		117,7		100,2		113,4		103,5	203	110,7		184,9	102,6		172,1	98,8			108,5	
76	SDWB		276,2		282,6		256		259,4		240,9		241,7	182,6	219,8	219,6	163,7	203,6		203,1	
	SDWBO		103,9		77,1		99,9		82,5		97,8		179,2	88,5		164,9	85,8				
80	SDWB		266,1		271,9		244,4		249,7		230,8		232,9		211,7	211,5	160,7	197,2		195,9	
	SDWBO		91,6		54		89,3		61,5		86,5			78,6		158,9	75,7				
84	SDWB			258,6	261,1		232,5		239,9		220,7		224	203,9		203,5	157,5	189,5		188,8	
	SDWBO			20,9	30,9		77,4		40,5		76			68,7		145,9	64				
88	SDWB			251	251,4			227,6	230,2		212,5		215,2	195,1		195,6		181,8		181,6	
	SDWBO			15,6					19,6		67			59,3			57,1				
92	SDWB			241,3	242,9			222	221,4		206,9	203,9	206,4	186,5		187,6		174,8		174,5	
	SDWBO										57,4			52			49,7				
96	SDWB			232,1	234,4			214,2	213,8			199,2	198,4	178,8	177,2	179,7		167,8		167,3	
	SDWBO													44,6			42,9				
100	SDWB				225,9			204,9	206,2			192	191,8		173,1	172,3		160,6	157,5	160,2	
	SDWBO																36,4				
104	SDWB				217,4			194,3	198,6			185,8	185,3		168,4	166,3		158,2	154,3	153,6	
	SDWBO																30,3				
108	SDWB				208,9				191			177,2	178,8		162	160,4			149,7	148,2	
	SDWBO																				
112	SDWB				197,1				183,4				172,3		155,2	154,6			144,8	142,8	
	SDWBO																				
116	SDWB				184,4				173,8				165,7		147,4	148,7			139,2	137,3	
	SDWBO																				
120	SDWB				171,8				162,8				157,8			142,9			133,5	131,9	
	SDWBO																				
124	SDWB				159,2				151,9				147,8			136,3				126,5	
	SDWBO																				
128	SDWB				146,6				140,9				137,8			127,2				121	
	SDWBO																				
132	SDWB								129,9				127,7			118				112,7	
	SDWBO																				
136	SDWB												117,7			108,9				104,4	
	SDWBO																				
140	SDWB															99,7				96,1	
	SDWBO																				
144	SDWB															90,6				87,8	
	SDWBO																				
148	SDWB																			79,5	
	SDWBO																				

t\_195\_008\_00172-00190\_00\_000 / t\_195\_008\_00172-00190\_00\_000\_WV18 / t\_195\_008\_00381-00399\_00\_000 / t\_195\_008\_00381-00399\_00\_000\_WV18



m		S 114																			
		W 78				W 84				W 90				W 96				W 102			
		85°	75°	65°	WV	85°	75°	65°	WV	85°	75°	65°	WV	85°	75°	65°	WV	85°	75°	65°	WV
38	SDWB	232,1				211,5															
	SDWBO	232,1				211,6															
40	SDWB	228,4				208,4				187,1											
	SDWBO	228,6				208,6				187,1											
44	SDWB	219,1				201,4				181				163,4						144,4	
	SDWBO	219,7				202				181,3				163,5						144,6	
48	SDWB	210,6			213,5	193,7				174				157,5						140	
	SDWBO	210,7			211,1	194,3				174,7				158						140	
52	SDWB	200,5			210,4	185,8				190,6	167,1			168,6	151,5					134,2	
	SDWBO	201,8			204,9	186,2				187,3	167,6			167,5	152					134,7	
56	SDWB	191,6			207,3	177				187,8	159,7			166,1	145,5			148,4	128,9		129,4
	SDWBO	192,6			199,9	178				182,5	160,5			162,3	145,9			146	129,3		129,3
60	SDWB	182,1			204,2	169,1				185,1	152,4			163,6	138,8			146,1	123,3		127,4
	SDWBO	183,8			195	170				178,1	153,4			158,1	139,6			141,5	123,8		124
64	SDWB	173,4			200	160,8				182,3	145,2			161,1	132,6			143,8	117,5		125,3
	SDWBO	174,8			177,5	162,1				173,8	146,3			154	133,3			137,7	118,3		120,1
68	SDWB	164,9			194,9	153,2				177,9	138			158,4	126,4			141,6	111,7		123,3
	SDWBO	166,5			148,2	154,4				151,3	139			147,7	126,9			133,9	112,6		116,5
72	SDWB	157,5	189,6		190,2	145,9				173,2	131,6			154,2	120,1			138,7	106		121,2
	SDWBO	158,5	93,9		118,9	147				124,6	132,3			123,4	120,5			122,7	106,8		112,8
76	SDWB	150,2	185,4		185,5	139,1	168			168,6	125,1	148,3		150	114,1			134,8	100,6		118,1
	SDWBO	150,8	83,5		89,6	140,1	79,5			97,8	125,9	69,7		99,2	114,5			100,8	100,9		97,9
80	SDWB	143	180		179,6	133	164			164,1	119	145,3		145,8	108,4	129,2		131,2	95,2		114,5
	SDWBO	144,4	72			133,6	68			71,1	119,5	59,1		74,9	108,9	53,3		78,8	95,8		78,1
84	SDWB	138,8	173,9		173	126,7	159,8			158,3	112,9	141,6		141,6	103	127,2		127,6	89,9	109,6	111
	SDWBO	138,9	62			127,5	58,5			114	50,6			50,6	103,4	45		56,9	90,8	37,2	58,2
88	SDWB	136,5	167		166,3	121,2	154,9			152,4	107,9	137,5		136,1	97,9	124,1		123,8	85	107,3	107,7
	SDWBO	131,8	53,7			121,5	50,5			108,5	42,7			98,4	37,6			85,9	30		38,4
92	SDWB		161		159,7	120,1	148,7			146,4	102,7	132,9		130,5	92,7	120,5		118,7	80,7	104,6	103,9
	SDWBO		46,2			117,2	43,2			103,3	35,8			93,6	30,9			81,3	23,4		
96	SDWB		154,4		153,1	116,5	142,5			140,4	100,5	127,9		125	88,2	116,4		113,6	76,3	101,2	99,3
	SDWBO		39,4			105,2	36,7			97,7	29,5			88,8	24,8			76,6	17,5		
100	SDWB		147,6		146,4		136,9			134,5	98,5	122,9		119,5	85,3	111,6		108,5	72,2	97,4	94,8
	SDWBO		33,2				30,7			89,2	23,8			84,1	19,2			72,8			
104	SDWB		140,7	136,8	139,8		131,3	121,7	128,5				117,9		114			103,4	68,5	93,2	90,2
	SDWBO		27,5				25,1						18,4		77,9			68,3			
108	SDWB		135,8	134,3	133,7		125,4	120,2	122,5				112,9	102,7	108,6			98,3	68,3	89,1	85,6
	SDWBO		21,9				20								68,4			61,4			
112	SDWB			130,6	128,7		120,2	117,3	117				107,6	101,2	103,1			93,1	65,5	85,5	81
	SDWBO																	54,3			
116	SDWB			125,9	123,8		118,8	114,8	112,5				103	98,7	98			93,2	85,7	88	81,5
	SDWBO																			69,9	76,4
120	SDWB			121	118,8			110,9	107,9				99,5	96,2	93,8			89,3	83,6	83,3	77,4
	SDWBO																			69,3	71,8
124	SDWB			115,8	113,9			106,6	103,4				94,1	89,5				84,9	82,5	79,6	73,5
	SDWBO																			67,9	67,5
128	SDWB			110,4	108,9			102,8	98,9				90,7	85,5				84,5	79,2	75,8	69,6
	SDWBO																			66,1	64,2
132	SDWB				103,9			97,9	94,5				85,7	81,4				76,6	72,1		67,5
	SDWBO																			63,8	61
136	SDWB				96,8				90				82,2	77,4				73,9	68,4		61,2
	SDWBO																				57,7
140	SDWB				89,1				84,1				77,5	73,3				69,5	64,6		58,4
	SDWBO																				54,4
144	SDWB				81,4				77,6					68,4				65,6	60,9		55,6
	SDWBO																				51,1
148	SDWB				73,7				71,1					62,7				56,8			52,5
	SDWBO																				47,9
152	SDWB				66				64,6					57				51,7			50
	SDWBO																				44,5
156	SDWB								58,1					51,4				46,5			39,7
	SDWBO																				
160	SDWB								51,5					45,7				41,3			35
	SDWBO																				
164	SDWB													40				36,2			30,2
	SDWBO																				
168	SDWB																	31			25,5
	SDWBO																				
172	SDWB																				20,7
	SDWBO																				

t\_195\_008\_00172-00190\_00\_000 / t\_195\_008\_00172-00190\_00\_000\_WV18 / t\_195\_008\_00381-00399\_00\_000 / t\_195\_008\_00381-00399\_00\_000\_WV18

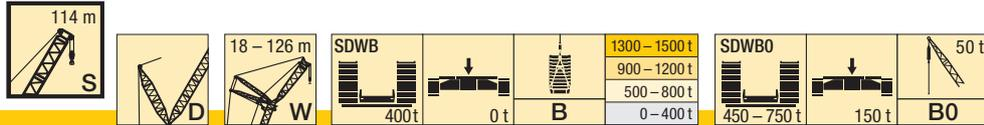

m		S 114															
		W 108				W 114				W 120				W 126			
		85°	75°	65°	WV	85°	75°	65°	WV	85°	75°	65°	WV	85°	75°	65°	WV
48	SDWB	124,5				107,4				92,8							
	SDWBO	124,8				108				93,5							
52	SDWB	119,9				103,8				90				75,2			
	SDWBO	120,5				104,2				90,4				75,7			
56	SDWB	115,2				99,7				86,3				72,4			
	SDWBO	115,8				100				87				72,7			
60	SDWB	110,3			112	95,5				82,6				68,7			
	SDWBO	110,8			110,5	95,7				83,3				69,5			
64	SDWB	105,2			110,1	91			93,6	78,8			79,7	65,4			
	SDWBO	105,9			106,9	91,4			91,4	79,6			79	66,1			
68	SDWB	100,1			108,1	86,2			91,7	74,9			78	62			63,6
	SDWBO	100,7			103,2	87			88	75,5			75,7	62,6			62,1
72	SDWB	95,1			106,1	81,6			89,9	70,5			76,3	58,6			62,1
	SDWBO	95,3			99,7	82			85,2	71,3			72,9	59,3			59,3
76	SDWB	89,9			104,2	77			88	66,5			74,6	55,2			60,6
	SDWBO	90,4			96,4	77,6			82,3	67,2			70,3	56			56,9
80	SDWB	85,2			100,9	72,5			85,7	62,3			73	51,9			59,1
	SDWBO	85,8			78,6	73,3				63,2			67,8	52,7			54,5
84	SDWB	80,4	95,1		97,7	68,2			82,8	58,7			70,7	48,8			57,7
	SDWBO	81,1	33,1		60,7	69				59,5				49,5			52,1
88	SDWB	75,9	93,5		94,7	63,8	78		80	55,2			68	45,6			55,5
	SDWBO	76,5	25,9		42,8	64,7				56,1				46,4			
92	SDWB	71,5	91,4		91,6	60	76,1		77,1	52,1	63,4		65,3	42,5	50,6		53,2
	SDWBO	72,2	19,5		24,9	60,7				52,8				43,3			
96	SDWB	67,4	88,7		88	56,8	74,1		74,3	49	61,6		62,5	39,6	49,7		51
	SDWBO	67,8				57,1				49,5				40			
100	SDWB	63,5	85,5		83,9	53,4	71,8		70,8	45,9	59,7		59,8	36,7	48,2		48,8
	SDWBO	63,9				53,9				46,4				37,2			
104	SDWB	60,2	82,7		79,8	50	69		67,2	42,9	57,9		56,8	33,9	46,7		46,6
	SDWBO	60,5				50,7				43,3				34,6			
108	SDWB	57,1	78,7		75,7	47,5	65,9		63,6	40,1	55,9		53,8	31,4	45,2		43,7
	SDWBO	57,3				48,1				40,6				32,1			
112	SDWB	55,8	75,4		71,6	44,9	62,8		59,9	37,6	54		50,7	28,9	43,4		40,9
	SDWBO	51,7				45,5				38,1				29,5			
116	SDWB	54,7	72,1		67,5	43	59,9		56,3	35,3	51,5		47,7	26,5	41,5		38
	SDWBO	46				41,3				35,4				26,8			
120	SDWB	52,5	68,5	57,1	63,4	42,6	57,2		52,7	33,1	48,8		44,7	24,5	39,3		35,2
	SDWBO	40,6				35,3				32,2				24			
124	SDWB		64,6	56,7	59,3	40,6	54,4	43,6	49	32,4	46,5		41,7	22,4	37		32,3
	SDWBO					29,7				27,1				20,9			
128	SDWB		61,3	55,9	55,5		51,7	43,2	45,4	31,3	44	33,8	38,6	21,2	34,7		29,4
	SDWBO									22,1				16,6			
132	SDWB		58,3	54,5	52,6		49,3	42,3	42	29,8	41,8	33,5	35,6	20,4	32,7	22	26,6
	SDWBO									17,2							
136	SDWB		55,7	52,9	49,8		46,4	41,3	39,4		39,6	32,9		18,6	30,6	21,7	23,7
	SDWBO																
140	SDWB		55,6	50,7	46,9		44	40,1	36,9		37,4	31,8			28,1	21,2	
	SDWBO																
144	SDWB			48,9	44,1		43	38,4	34,3		35	30,4			26	20,4	
	SDWBO																
148	SDWB			46,3	41,2			35,9	31,8		32,9	28,9			23,6	19,1	
	SDWBO																
152	SDWB			43,9	38,4			34,2	29,2		32,5	27,2			21,4	17,5	
	SDWBO																
156	SDWB			41,4	35,5			32,1	26,7			25,7			21,1	16,2	
	SDWBO																
160	SDWB							30,2	24,1			23,9					
	SDWBO																
164	SDWB							28,1				22,2					
	SDWBO																
168	SDWB											20,3					
	SDWBO																

t\_195\_008\_00172-00190\_00\_000 / t\_195\_008\_00172-00190\_00\_000\_WV18 / t\_195\_008\_00381-00399\_00\_000 / t\_195\_008\_00381-00399\_00\_000\_WV18



m		S 120																			
		W 18				W 24				W 30				W 36				W 42			
		85°	75°	65°	WV	85°	75°	65°	WV	85°	75°	65°	WV	85°	75°	65°	WV	85°	75°	65°	WV
22	SDWB	597,5																			
	SDWBO	598,2																			
24	SDWB	579,8			585,8	529,1															
	SDWBO	580,4			579,9	530															
26	SDWB	560,1			580,1	513,5		516,8	472,5				432,9								
	SDWBO	562,7			561,1	515,2		514,1	473,6				433,7								
28	SDWB	542,2			574,3	497,1		511,6	459,5				460,5	422,2					384,6		
	SDWBO	543,4			544,8	498,8		499,8	460,3				459,8	422,9					386,1		
30	SDWB	522,5			568,6	480,7		506,4	445,4				455,3	409,9					374,2		
	SDWBO	524,3			529,2	482,7		486,6	446,8				447	410,9					375,5		
32	SDWB				562,9	464,7		501,2	429,8				450,2	396,8			405	363,4			
	SDWBO				513,6	466,5		474,5	431,6				435,7	397,9			400	364,8			
34	SDWB				557,1	447,3		496,5	415,2				445,7	383,8			400,4	352,9			358,3
	SDWBO				498	449,7		462,4	417,1				425,6	385			390,8	353,7			355
36	SDWB				549,5	433,5		491,7	400,8				441,2	370,8			395,8	341,6			354,4
	SDWBO				469,6	434,2		450,3	402,6				415,4	372,4			383	342,4			348,2
38	SDWB				540,1			486,3	387				436,8	358,8			391,2	330,5			350,5
	SDWBO				432,4			434,4	388,8				405,3	359,8			375,3	331,4			341,4
40	SDWB				530,7			478,1	374,5				432,4	346,4			387,1	320			346,6
	SDWBO				395,2			401,8	376				395,2	347,5			367,5	320,8			334,6
44	SDWB				512			461,7					418,7	324,4			378,2	299,3			339,5
	SDWBO				320,8			336,7					342,2	325,3			345,5	300,7			321,5
48	SDWB		487,4		492,2		451,6	446					404,7	310			366,1	280,9			330,6
	SDWBO		263		261,9		257,7	271,5					285	312,1			294,3	281,6			292,9
52	SDWB		448,1		471,2		423,1	428,9		393,6			391				354	265,1			319,8
	SDWBO		230,8		224,8		228	225,5		221			227,9				243,1	265,2			247,2
56	SDWB				450,1		391,7	410,6		371			375,5	342,1			341,9		313,9		309
	SDWBO				187,8		202,1	192,5		196,3			192,5	190,8			191,9		180		201,4
60	SDWB				429,1			392,4		345,8			359,5	323,6			328,1		297,7		298
	SDWBO				150,7			159,4		174,8			163,4	169,7			164,9		159,5		159
64	SDWB				408			374,1		320,3			343,5	302,6			314,2		281,8		285,7
	SDWBO				113,7			126,4		155			134,2	151,2			138,8		141,6		135,8
68	SDWB		387,8		386,9			355,9					327,5	281			300,3		265,1		273,3
	SDWBO		74,6		76,6			93,4					105,1	134,5			112,7		125,7		112,7
72	SDWB		356,5		371,7			338,1	337,7				311,5				286,5		247,3		261
	SDWBO		62,3					57,8	60,3				75,9				86,6		111,5		89,6
76	SDWB				357,3			314,4	324,3				295,9	295,5			272,6		231,4		248,6
	SDWBO							49,6					43,9	46,7			60,6		98,2		66,4
80	SDWB				343,4				311,6				278,2	283,9			259	258,8			236,3
	SDWBO												37,4				31,5	34,5			43,3
84	SDWB				329,5				298,9				254	273			242,8	248,6		224	223,9
	SDWBO												30,7				25,8				20,2
88	SDWB				315,6				286,5					262,1			224,3	239		210,9	214,8
	SDWBO																20,4				
92	SDWB				295,8				274,3					251,2				229,4		196,7	206,2
	SDWBO																				
96	SDWB				275,5				258,5					240,2				219,9		179,3	197,7
	SDWBO																				
100	SDWB				255,3				241,4					227				210,3			189,2
	SDWBO																				
104	SDWB				235,1				224,3					211,6				199,4			180,7
	SDWBO																				
108	SDWB								207,2					196,3				186			171,7
	SDWBO																				
112	SDWB													180,9				172,5			159,4
	SDWBO																				
116	SDWB													165,6				159,1			147,1
	SDWBO																				
120	SDWB																	145,6			134,8
	SDWBO																				
124	SDWB																				122,5
	SDWBO																				

t\_195\_008\_00191-00209\_00\_000 / t\_195\_008\_00191-00209\_00\_000\_WV18 / t\_195\_008\_00400-00418\_00\_000 / t\_195\_008\_00400-00418\_00\_000\_WV18

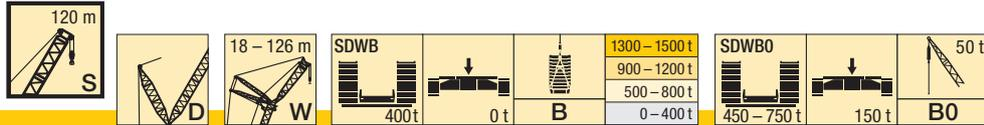

m		S 120																			
		W 48				W 54				W 60				W 66				W 72			
		85°	75°	65°	WV	85°	75°	65°	WV	85°	75°	65°	WV	85°	75°	65°	WV	85°	75°	65°	WV
30	SDWB	355,8																			
	SDWBO	355,5																			
32	SDWB	347,4				316,1															
	SDWBO	348,5				316,2			291,3												
34	SDWB	339,8				309,3			285,9				257,9								
	SDWBO	341,1				309,8			286				257,9								
36	SDWB	331,9			334,9	302,6			279,5				253,7				235				
	SDWBO	333,4			333,2	303,4			280,6				253,7				235				
38	SDWB	324			331,8	296			297,7	274			248,2				231,5				
	SDWBO	325,1			327,3	296,8			296,3	274,9			249,1				231,4				
40	SDWB	315,3			328,7	288,8			295	268,4			269,3	243,4			227				
	SDWBO	317,2			321,9	289,7			291,2	269			268,4	244,2			227				
44	SDWB	299,8			323,1	273,9			289,6	256			264,7	233,2		236,6	217,7				
	SDWBO	300,6			311,1	275,7			282,2	256,7			259,9	234		233,9	218				
48	SDWB	283,9			317,7	260,4			284,2	243,5			260	222		232,5	208,2			213,7	
	SDWBO	285,7			300,8	261,5			274,2	244,3			253,6	223,1		227,8	208,8			212	
52	SDWB	269,9			309,6	247,1			279,1	231,1			255,4	211,6		228,4	199			210	
	SDWBO	271,2			264,9	248,1			264	232,6			247,4	212,2		222,3	199,6			207,8	
56	SDWB	257,3			300,8	235			271,3	219,9			249,9	201		224,2	189,5			206,4	
	SDWBO	258,8			221,5	236			224	221,4			230,2	201,9		216,7	190,5			204,3	
60	SDWB	254,3	293,1		292,2	223,7			263,5	209,6			242,9	190,8		218,5	180,3			202,9	
	SDWBO	255,4	161,5		178	225,1			184,1	210,9			194	192,2		192,7	181,4			200,8	
64	SDWB		283,5		283	218,5	256		255,6	199,9	235,8		236	181,8		212,3	171,6			197,3	
	SDWBO		143			219,4	132,7		144,2	201,2	129,1		157,8	183		159,4	172,9			171,7	
68	SDWB		272,1		272,2		247,3		246,8	192,8	229,3		229	173,7	206	206,1	163,8			191,6	
	SDWBO		126,7				116,7		193,5	114,5			121,6	174,7	103,5	126,1	164,8			141,5	
72	SDWB		260,4		261,5		238		237,2	190,5	222		220,8	166,2	200	200	156,8	185,7		185,9	
	SDWBO		112				103,8		191	99,7			167	91,9		94,1	157,5	92,5		111,3	
76	SDWB		249		250,8		227,7		227,6		213,3		212,1	164,4	193,6	192,3	149,8	180,3		180,2	
	SDWBO		99,9				89,7				88,2			165,5	80,3		150,6	82,4			
80	SDWB		237,1		240		217,9		218		204,6		203,4		187,2	184,4	146,4	174,4		173,1	
	SDWBO		86,5				78,3				78,3			69		147,3	71,4				
84	SDWB				229,3		208,5		208,4		195,7		194,6		179	176,4	143,7	168,1		165,9	
	SDWBO						69,3				67,7				59,7		144,5	61,6			
88	SDWB			217,4	218,5		202,2		198,9		188		185,9		170,9	168,5	162,4	158,7		158,7	
	SDWBO						58,6				59,1				51,7		53,6				
92	SDWB			210,6	209,5			188,4	189,3		180		177,3		163,9	160,6	155,1			151,6	
	SDWBO										51				44,5		46,4				
96	SDWB			201,5	201,1			182,7	181,4			167,5	168,7		156,3	146,9	152,7			144,5	
	SDWBO														37,6		39,6				
100	SDWB			192	193,1			175,8	173,9			162,6	161,5		153,6	143,9	144,8			137,3	
	SDWBO														30,9		33,5				
104	SDWB				185,1			167,9	166,7			157,1	155,1			139,5	138,4			130,2	
	SDWBO																27,5				
108	SDWB				177,1			159,6	159,5			150,8	148,8			135,1	132,6			125,5	124,5
	SDWBO																				
112	SDWB				169,2				152,5			143,6	142,5			129,8	126,8			121,5	119,3
	SDWBO																				
116	SDWB				157,8				145,7				136,1			123,1	120,9			117	114,1
	SDWBO																				
120	SDWB				146,3				135,5				129,8			116,8	115,1			111,8	109
	SDWBO																				
124	SDWB				134,7				125,1				121,6				109,3			105,8	103,8
	SDWBO																				
128	SDWB				123,2				114,8				112				102,5				98,6
	SDWBO																				
132	SDWB				111,7				104,5				102,4				93,9				93,1
	SDWBO																				
136	SDWB								94,2				92,7				85,2				85,2
	SDWBO																				
140	SDWB												83,1				76,6				77,3
	SDWBO																				
144	SDWB																68				69,4
	SDWBO																				
148	SDWB																59,4				61,5
	SDWBO																				
152	SDWB																				53,7
	SDWBO																				

t\_195\_008\_00191-00209\_00\_000 / t\_195\_008\_00191-00209\_00\_000\_WV18 / t\_195\_008\_00400-00418\_00\_000 / t\_195\_008\_00400-00418\_00\_000\_WV18



m	S 120																			
	W 78				W 84				W 90				W 96				W 102			
	85°	75°	65°	WV	85°	75°	65°	WV	85°	75°	65°	WV	85°	75°	65°	WV	85°	75°	65°	WV
38	SDWB	207,7																		
	SDWBO	207,7																		
40	SDWB	204,7			186,2															
	SDWBO	204,7			186,1			165,1												
44	SDWB	196,1			180			160,5				143,9					125,9			
	SDWBO	196,8			179,9			160,5				143,8					126,2			
48	SDWB	188,5			190,2			154,4				138,9					122,1			
	SDWBO	189,2			173			154,5				139,2					122,2			
52	SDWB	179,9			186,9	165,5		168,9	147,7			148,5	133,5				117,2			
	SDWBO	181			184,8	166		167,6	148,2			148,5	133,8				117,3			
56	SDWB	171,6			183,6	158,2		165,9	141,5			145,8	128,8			129,8	111,8			111,9
	SDWBO	172,7			181,2	158,7		164,1	142			144,3	128			128,6	112,4			112,3
60	SDWB	163,4			180,3	150,6		163	135,2			143,1	122			127,2	106,8			109,5
	SDWBO	164			177,8	151,4		161,1	135,5			141,1	122,2			125,1	107,3			108,4
64	SDWB	155,2			176,7	143,5		160	128,1			140,6	116,3			124,9	101,7			107,4
	SDWBO	156,2			168,2	144,1		158,1	128,8			138,3	116,5			122,4	102,1			105,5
68	SDWB	147,7			171,5	136,2		156,2	121,8			138,1	110,2			122,6	96,1			105,2
	SDWBO	148,6			140,6	137,2		143	122,4			135,5	110,9			119,6	97			102,5
72	SDWB	140,6	164,7		166,3	129,7		151,6	115,3			134,1	104,5			120,1	91			103
	SDWBO	141,6	84,9		112,9	130,4		117,9	116,4			115,9	105,1			114,4	91,9			99,6
76	SDWB	134,1	160,6		161,1	123,6	145,7	147	109,7			129,8	99			116,1	86,1			100,2
	SDWBO	135,1	72,4		85,2	124,2	68,1	92,8	110,6			93,2	99,7			93,9	86,8			90
80	SDWB	127,9	156		155,6	117,6	141,7	142,4	104,3	124,1		125,6	93,7	109,4		112,2	81,3			96,6
	SDWBO	129	61,8		118,3	58,2		67,7	104,9	49,9		70,6	94,4	44,2		73,4	81,9			71,5
84	SDWB	123,2	151,5		149,2	112,3	138,2	137,2	99	121		121,3	88,7	106,9		108,2	76,4	90,9		92,9
	SDWBO	123,6	53,3		112,7	49,8		99,8	41,9			47,9	89,5	36,4		53	77,3	28,6		53
88	SDWB	121,9	146,2		142,7	107,3	133,5	131,2	93,8	117,4		116,3	84,3	104,1		104,3	72	88,3		89,3
	SDWBO	122,5	45,5		107,9	42,3		94,7	34,8			84,8	29,6		32,5	72,8	21,8			34,5
92	SDWB		140,2		136,3	106,4	128,3	125,2	89,7	112,9		110,9	80	100,7		99,5	67,8	85,6		85,6
	SDWBO		38,6		106,8	35,6		90,1	28,3			80,4	23,2			68,5	15,7			16
96	SDWB		133,4		129,9	102,7	123	119,1	87,3	108,2		105,4	75,8	97		94,5	64	82,4		81,3
	SDWBO		32,4		102,5	29,5		88	22,3			76,4	17,5			64,7				
100	SDWB		127,8		123,5	118		113,1	86,1	103,8		100	73	93,3		89,4	60,7	79,2		76,9
	SDWBO		26,6			23,9		84,8	16,8			73,6				61,1				
104	SDWB		121,5	110,7	117		111,9	107,1		99,2		94,5	72,6	89,5		84,4	57,6	75,8		72,5
	SDWBO		21,1			18,6						72,5				58,1				
108	SDWB		115,6	109,9	110,6		107,3	95,6	101		94,7	89,1	69,8	85,2		79,4	56,9	72,7		68,1
	SDWBO		15,9									64,9				56,8				
112	SDWB		114,7	105,8	105,2		102,2	93,6	95		90,1	78	83,6		80,8		74,4	68,9		63,7
	SDWBO															52,3				
116	SDWB			102,3	100,3		99	91,8	90,1		85,7	77,2	78,2		76,7	64,3	69,3			59,3
	SDWBO																			
120	SDWB			98,1	95,5		88,7	85,7		81,2	74,4	73,7		73	63	64,3				54,9
	SDWBO																			
124	SDWB			93,9	90,6		85,2	81,3		80,8	72	69,8		69,3	61,2	60,3				50,6
	SDWBO																			
128	SDWB			89,2	85,7		81,5	76,9			68,6	65,9		67,4	59,2	57				46,9
	SDWBO																			
132	SDWB			84,5	80,8		77	72,5			65,5	61,9		56,8	53,7					43,8
	SDWBO																			
136	SDWB				75,9		73,5	68,1			62	58		54,5	50,3					40,6
	SDWBO																			
140	SDWB				69,2			63,7			59,1	54,1		51,8	47					37,5
	SDWBO																			
144	SDWB				62,4			58,1			55,9	50,2		48,8	43,7					34,4
	SDWBO																			
148	SDWB				55,6			52				45,4		45,9	40,3					31,2
	SDWBO																			
152	SDWB				48,8			46				39,9								28,1
	SDWBO																			
156	SDWB				42			40				34,4								31,9
	SDWBO																			
160	SDWB							33,9				28,9								
	SDWBO																			
164	SDWB							27,9				23,4								
	SDWBO																			

†\_195\_008\_00191-00209\_00\_000 / †\_195\_008\_00191-00209\_00\_000\_WV18 / †\_195\_008\_00400-00418\_00\_000 / †\_195\_008\_00400-00418\_00\_000\_WV18

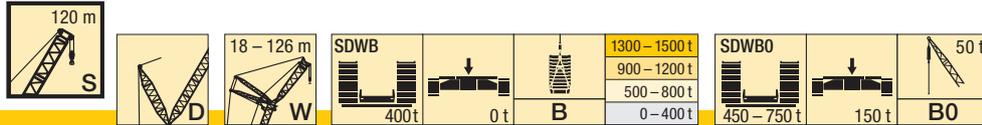

m		S 120															
		W 108				W 114				W 120				W 126			
		85°	75°	65°	WV	85°	75°	65°	WV	85°	75°	65°	WV	85°	75°	65°	WV
48	SDWB	107,6				91,5				76							
	SDWBO	107,8				91,9				78,5							
52	SDWB	103,7				88,3				75,2				61,1			
	SDWBO	103,8				88,5				75,5				61,7			
56	SDWB	99,1				84,5				72				58,7			
	SDWBO	99,4				84,8				72,4				59			
60	SDWB	94,7			95,7	80,5				68,5				56,1			
	SDWBO	95			95,3	80,8				69,1				56,4			
64	SDWB	90			93,6	76,4			78,2	64,9				65,5			
	SDWBO	90,5			92,1	76,6			77	65,5				65,4			
68	SDWB	85,4			91,5	72			76,1	61,4				63,7	50,2		51,2
	SDWBO	85,8			89,3	72,5			74,4	61,9				62,6	50,8		50,7
72	SDWB	80,8			89,4	67,7			74,1	58				62	47,4		49,7
	SDWBO	81,1			86,7	68,4			72,2	58,5				60,7	47,9		48,5
76	SDWB	76,3			87,4	63,6			72,2	54,6				60,4	44,5		48,3
	SDWBO	76,5			84,2	64,2			69,9	55,1				59	45		46,7
80	SDWB	71,6			84,4	59,9			70,3	51,4				58,8	41,5		46,8
	SDWBO	72				60,3				51,8				57,2	42		44,9
84	SDWB	67,3			81	56			67,3	48,1				56,9	38,7		45,4
	SDWBO	67,7				56,6				48,8					39,1		43,1
88	SDWB	63,2	76		77,7	52,7	60,8		64,3	45,1				54,4	35,8		43,4
	SDWBO	63,6				53,3				45,7					36,2		
92	SDWB	59,4	73,5		74,3	49,6	59,5		61,3	42	49,3			51,9	32,9		41,1
	SDWBO	59,8				50,1				42,6					33,4		
96	SDWB	56	71,1		70,8	46,6	57,6		58,3	39,2	47,9			49,4	30,1	36,4	38,9
	SDWBO	56,6				47				39,7					30,7		
100	SDWB	53	68,5		67	43,6	55,7		55,2	36,5	46,4			46,9	27,5	35,7	36,7
	SDWBO	53,6				44				36,9					28		
104	SDWB	50,3	65,7		63,2	40,7	53,7		51,7	33,8	44,8			44	25	34,3	34,5
	SDWBO	50,5				41,3				34,3					25,5		
108	SDWB	47,8	62,6		59,4	38,2	51,6		48,3	31,4	42,9			40,8	22,6	32,7	
	SDWBO	48,2				38,7				31,8					23,1		
112	SDWB	46,3	59,5		55,6	35,7	49,3		45	29	41			37,7	20,3	31	
	SDWBO	46,5				36,4				29,3					20,8		
116	SDWB	46	56,6		51,7	34,1	46,7		41,6	26,9	38,9			34,5	18	29,4	
	SDWBO	44,3				34,4				27,4					18,7		
120	SDWB	43,5	53,8		47,9	33,9	43,8		38,2	24,9	36,7			31,3	16,1	27	
	SDWBO	39				33				25,5					16,8		
124	SDWB		51,2	40,2	44,1	32,2	41,4		34,8	24,1	34,4			28,2		25,1	
	SDWBO					28,3				23,8							
128	SDWB		48,3	39,2	40,3		39,3	27,5	31,4	23,5	31,9	18,9		25		23,2	
	SDWBO									20,7							
132	SDWB		45,6	38	37		36,8	26,8	28	22,2	29,6	18,5		21,8		21,1	
	SDWBO									15,8							
136	SDWB		43	36,6	34,2		34,4	25,9			27,4	17,8		18,7		19	
	SDWBO																
140	SDWB		42,4	34,5	31,3		32,1	24,7			25,3	16,5				17,1	
	SDWBO																
144	SDWB			32,7	28,4		30,5	23,2			23,4	15,7				15,1	
	SDWBO																
148	SDWB			31,1	25,5		30,5	21,6			21,5						
	SDWBO																
152	SDWB			28,8	22,7			19,7			21						
	SDWBO																
156	SDWB			26,6	19,8			17,7									
	SDWBO																
160	SDWB			24,2	16,9			15,7									
	SDWBO																

t\_195\_008\_00191-00209\_00\_000 / t\_195\_008\_00191-00209\_00\_000\_WV18 / t\_195\_008\_00400-00418\_00\_000 / t\_195\_008\_00400-00418\_00\_000\_WV18

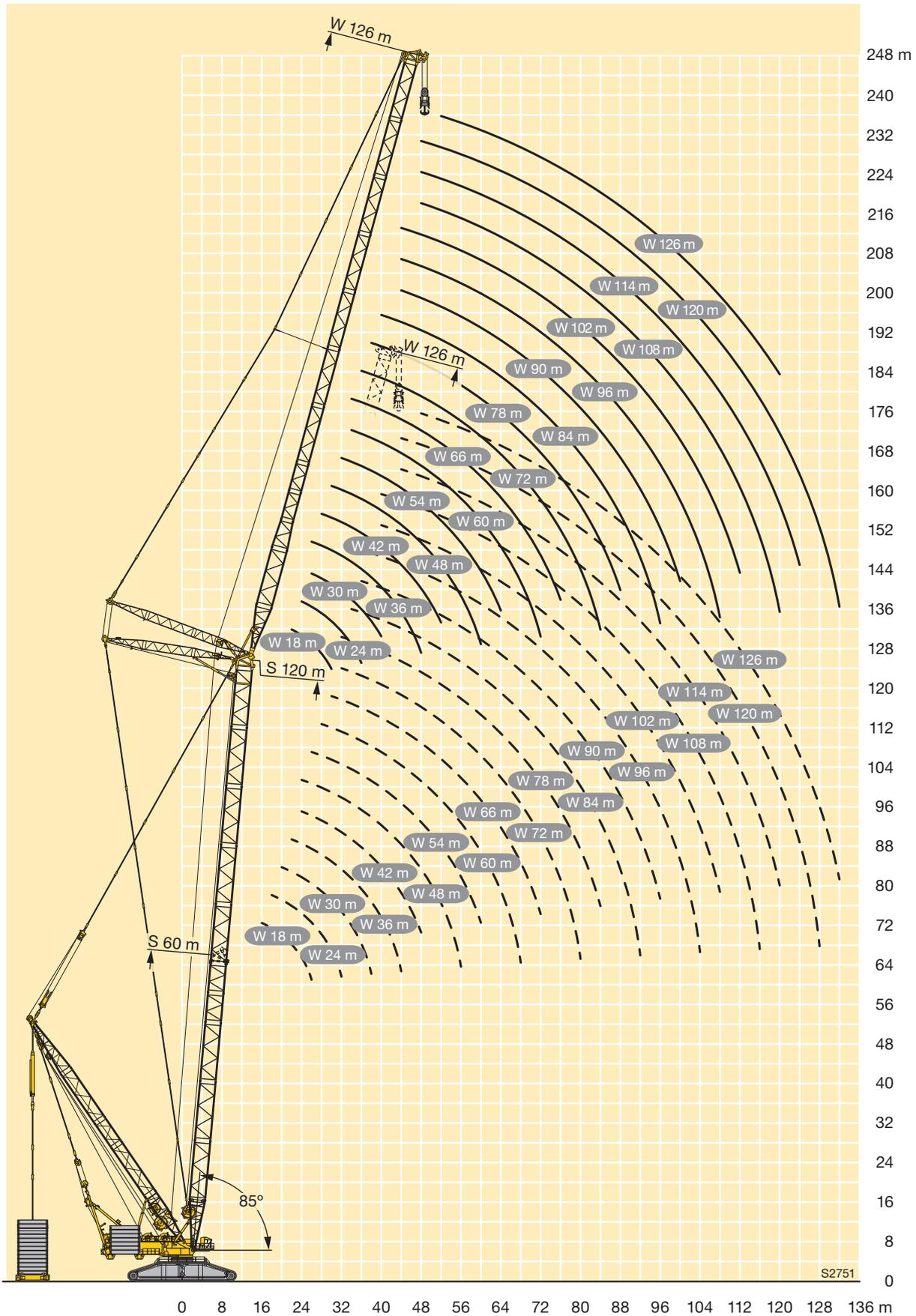

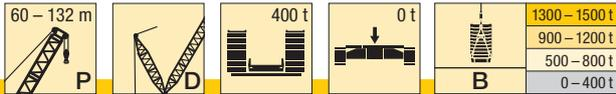

m	P 60	P 66	P 72	P 78	P 84	P 90	P 96	P 102	P 108	P 114	P 120	P 126	P 132
12	2928,2	2661,2											
14	2902,1	2707,9	2507	2311,6	2122,3								
16	2783,4	2640,9	2471,4	2299,7	2132,7	1967,4	1859,2	1732,7					
18	2636,6	2586,5	2424,6	2261,3	2087,3	1967,4	1852,8	1737,3	1615,5	1489,3	1376,4		
20	2521,9	2467,9	2416,1	2252	2083,9	1932,3	1815,9	1734,5	1615,8	1491,7	1383,7	1274,5	1174,8
22	2377,1	2334,1	2292,2	2182	2060,4	1932,3	1815,9	1695,5	1587,7	1488,1	1385,9	1277,6	1177,6
24	2213,9	2192,1	2163,2	2093,8	2005,8	1906,7	1802,9	1695,5	1587,7	1469,3	1353,6	1267,1	1176,7
26	2057,9	2043,7	2026,9	1999,6	1930,7	1852,3	1768	1669,3	1579,6	1469,3	1353,6	1246,8	1156
28	1915,3	1902,2	1887,7	1877,3	1850,2	1789	1718,8	1638,7	1549,7	1453,8	1352,1	1246,8	1156
30	1781,3	1775	1757,5	1749,4	1736,2	1713,7	1664,4	1594,7	1521,2	1437,3	1338,2	1240,2	1156
32	1663,6	1652,8	1648,2	1629,5	1622,1	1612,4	1593,5	1548,3	1485,4	1414	1335,6	1233,3	1140,2
34	1553,8	1548,9	1539,5	1530,9	1514,4	1510,9	1502,8	1482,1	1445,7	1387,3	1317,2	1229,8	1134,5
36	1452,5	1455,1	1447,7	1433,3	1426,1	1414,5	1412,1	1401,4	1382,4	1354,7	1298,5	1219,8	1129,3
38	1353,9	1366,4	1364,2	1349,9	1338,7	1335,4	1325	1320,6	1309,6	1290,7	1271,2	1205,7	1120,4
40	1261,4	1284,7	1285,3	1276,3	1260,9	1256,9	1253	1242,4	1236,9	1221,8	1206,3	1177,8	1107,5
44	1100,6	1136,7	1146,1	1142,7	1132,5	1121,5	1111,5	1111,5	1106,9	1086	1076,5	1060,9	1029,4
48	964,5	1006,2	1028,4	1020,8	1020	1015,7	1004,9	994,3	988,9	981,7	967,7	945,4	930,8
52	851,8	891,3	919,9	923	916,7	918,5	912,3	904,1	893	883,5	877,4	863,3	845,7
56	746,2	793	819,1	834,3	830,9	830,6	827,8	823,1	817	806,7	799	782,6	773,8
60	630,3	700,1	732,3	755,5	758,6	756,2	752,4	748,7	746,5	739,9	735,4	718,9	708,2
64		608,2	653,2	683,9	692,6	692,4	687,5	685,3	680,7	678,8	676,7	665,6	654,4
68		474,4	584,9	614,2	629,5	634,4	631,8	630,4	626,8	620,3	622,1	614	606,5
72			501,6	549	567,3	581,4	582,3	581,4	578,2	573,3	569,3	565,7	560
76				485,9	512,3	533,3	537,3	537	534,2	528,8	526,4	519,6	514,9
80				389,7	460,8	484,3	492,9	496,8	494,1	488,5	485,7	480,1	473,7
84					395,3	433,8	449	460,7	457,9	451,9	449,2	443,2	438,1
88						387,2	408,7	424,6	427,5	419,5	415,9	410,7	405,5
92						309,3	369,3	390,2	397,5	390,1	386,7	380,9	377
96							322,7	354,7	363,7	361,5	361,6	355,7	350,1
100								306,8	326,6	333,8	338,6	332,2	325,4
104								251,4	294,8	307,9	315,4	310,2	302,8
108									259,7	281,4	291,8	288,2	282,8
112										252,3	268	263	263,1
116										193,7	241,9	236,8	242,5
120											204,9	212,9	221,2
124												190,4	193,5
128												145,6	149,6
132													100,1

t\_195\_012\_00001-00013\_00\_000

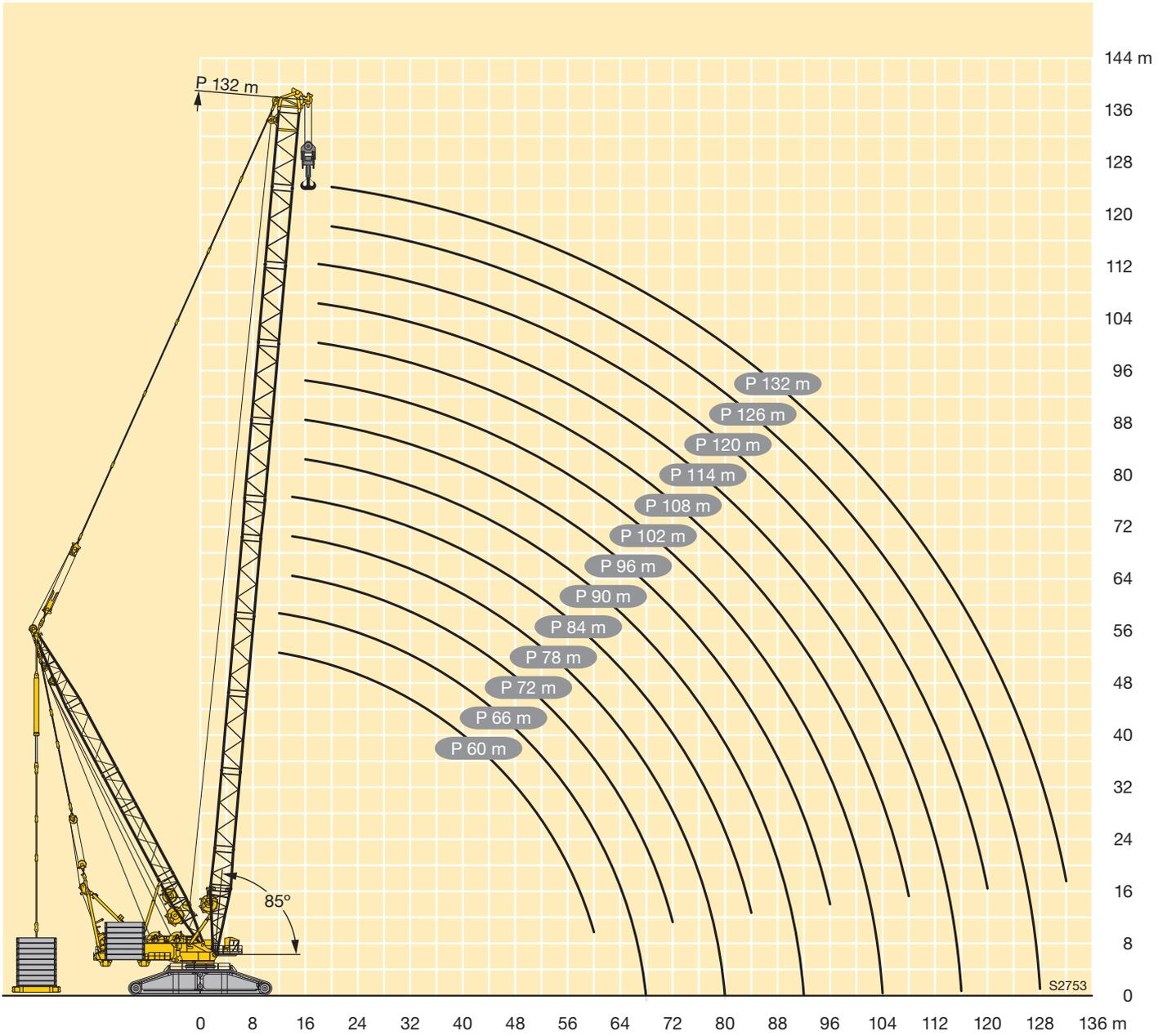

## Symbolerklärung

### Description of symbols

Explication des symboles • Legenda simboli

Descripción de los símbolos • Объяснение символов

### Allgemeine Symbole • General symbols Symboles généraux • Simboli generali Símbolos generales • Общие символы

	Hubwerk Hoist gear Treuil de levage Argano Cabrestante Механизм подъема		Gegengewicht Counterweight Contrepoids Contrappeso Contrapeso Противовес
	Drehgeschwindigkeiten Slewing speeds Vitesses d'orientation Velocità di rotazione Velocidades de giro Скорости вращения		Zentralballast Central ballast Contrepoids central Zavorra centrale Contrapeso central Центральный балласт
	Fahrgeschwindigkeit Driving speed Vitesse de translation Velocità su strada Velocidad Скорость передвижения		Hakenflasche / Traglast Hookblock / Capacity Moufle à crochet / Capacité de charge Bozzello / Portata Pasteca / Capacidad de carga Крюковая подвеска / грузоподъемность
	Max. Lastmoment Max. rating Couple de charge maxi Max. momento di carico Momento de carga máx. Макс. грузовой момент		Ausladung Radius Portée Raggio di lavoro Radio de trabajo Вылет стрелы
	Seite Page Page Pagina Página Страница		

### Kranspezifische Symbole • Crane specific symbols Symboles spécifiques à la grue • Simboli specifici relativi alla gru Símbolos específicos de grúa • Специфические для крана символы

	Hauptausleger S(L) Main boom S (L) Flèche principale S(L) Braccio principale S(L) Pluma principal S(L) Основная стрела S(L)		Wipbare Gitterspitze W Lattice type luffing fly jib W Fléchette treillis à volée variable W Falcone variabile W Plumín abatible W Качающийся решетчатый удлинитель W
	Hauptausleger P Main boom P Flèche principale P Braccio principale P Pluma principal P Основная стрела P		Ballastpalette B Counterweight frame B Palette de lest B Telaio per contrappeso B Bandeja de contrapeso B Основание противовеса B
	Derricksystem D Derrick system D Système derrick D Sistema Derrick D Sistema Derrick D Деррик-система D		Ohne Ballastpalette Without counterweight frame Sans palette de lest Senza telaio per contrappeso Sin bandeja de contrapeso без основания балласта

## Anmerkungen zu den Traglasttabellen

1. Die Traglasttabellen sind berechnet nach EN 13000.
2. Bei der Berechnung der Traglasttabellen ist mindestens eine Windgeschwindigkeit von 9 m/s (33 km/h) und bezüglich der Last eine Windfläche von 1 m<sup>2</sup> pro Tonne Last und ein Windwiderstandsbeiwert der Last von 1,2 berücksichtigt. Beim Heben von Lasten mit großer Windangriffsfläche und/oder hohen Windwiderstandsbeiwerten muss die in den Traglasttabellen angegebene max. Windgeschwindigkeit reduziert werden.
3. Die Traglasten sind in Tonnen angegeben.
4. Das Gewicht des Lasthakens bzw. der Hakenflasche sowie der Anschlagmittel ist von den Traglasten abzuziehen.
5. Die Ausladungen sind von Mitte Drehkranz gemessen.
6. Die Aufstandsfläche muß eben und tragfähig sein.
7. Traglaständerungen vorbehalten.
8. Die Daten dieser Broschüre dienen zur allgemeinen Information. Sämtliche Angaben erfolgen ohne Gewähr. Anweisungen zur ordnungsgemäßen Inbetriebnahme des Krans entnehmen Sie bitte der Betriebsanleitung und dem Traglasttabellenbuch.

## Remarks referring to load charts

1. The load charts are calculated according to EN 13000.
2. For the calculation of the load charts at least a wind speed of 9 m/s (33 km/h) and regarding the load a sail area of 1 m<sup>2</sup> per ton load and a wind resistance coefficient of 1.2 on the load have been taken into account. For lifting of loads with large sail areas and/or high wind resistance coefficients the maximum wind speed as stated in the load charts has to be reduced.
3. Lifting capacities are given in metric tons.
4. The weight of the load hook and hook blocks as well as of the lifting tackle must be deducted from the lifting capacities.
5. The working radii are measured from the slewing centreline.
6. The subsoil must be even and of good bearing capacity.
7. Subject to modification of lifting capacities.
8. The data of this brochure serves only for general information. All information is provided without warranty. Instructions for the correct commissioning of the crane please take from the operation manual and the load chart book.

## Remarques relatives aux tableaux des charges

1. Les tableaux des charges sont calculés selon EN 13000.
2. Une vitesse de vent de 9 m/s (33 km/h) minimum, une surface de prise au vent de 1 m<sup>2</sup> par tonne ainsi qu'un coefficient de résistance au vent de la charge 1,2 sont pris en compte pour le calcul des tableaux de charge. Lorsque des charges ayant une surface de prise au vent et/ou un coefficient de résistance au vent plus élevé(e)s sont levées, la vitesse de vent maximale indiquée dans les tableaux de charge doit être réduite.
3. Les charges sont indiquées en tonnes.
4. Les poids du crochet ou du moufle ainsi que des élingues sont à déduire des charges indiquées.
5. Les portées sont prises à partir de l'axe de rotation de la partie tournante.
6. Le sol doit être plat et résistant.
7. Charges données sous réserve de modification.
8. Les données de cette brochure sont données à titre informatif. Ces renseignements sont sans garantie. Les consignes relatives à la bonne mise en service de la grue sont disponibles dans le manuel d'utilisation et le manuel de tableaux de charge.

## Note alle tabella di portata

1. Le tabella sono calcolate secondo la norma EN 13000.
2. Per il calcolo delle tabella di portata bisogna considerare una velocità minima del vento di 9 m/s (33 km/h) e relativamente al carico, una superficie esposta al vento di 1 m<sup>2</sup> per tonnellata sollevata e un coefficiente di resistenza al vento di 1,2 sul carico. Durante il sollevamento del carico con superficie esposta al vento molto vasta e/o coefficienti di resistenza del vento molto alti, la velocità massima del vento indicata nelle tabella di portata deve essere ridotta.
3. Le portate sono indicate in tonnellate.
4. Il peso del gancio del bozzello nonché di ulteriori accessori vanno sottratti dalle portate.
5. Gli sbracci sono misurati dal centro della ralla.
6. La superficie adibita al montaggio deve essere piana e in grado di sopportare il carico.
7. Con riserva di modifiche di portata.
8. I dati di questo prospetto sono utili come informazione generale. Tutte le indicazioni vengono fornite senza garanzia. Si prega di desumere le istruzioni per la messa in servizio della gru dal manuale di istruzioni per l'uso e dal manuale delle tabella di carico.

## Observaciones con respecto a las tablas de carga

1. Las tablas de carga se calculan según EN 13000.
2. En el cálculo de las tablas de carga se ha tenido en cuenta una velocidad del viento mínima de 9 m/s (33 km/h) y con respecto a la carga una superficie expuesta al viento de 1 m<sup>2</sup> por tonelada de carga y un coeficiente de la resistencia del viento de la carga de 1,2. A la hora de elevar cargas con superficies grandes expuestas al viento y/o coeficientes altos de la resistencia al viento hay que reducir las velocidades máx. del viento indicadas en las tablas de cargas.
3. Las capacidades de carga se indican en toneladas.
4. El peso del gancho de carga o de la pasteca, así como de los accesorios de eslingado, se ha de restar de las capacidades de carga.
5. Los radios de trabajo se han medido desde el centro de la corona de giro.
6. La superficie de apoyo ha de ser llana y firme.
7. Las capacidades de carga están sujetas a modificaciones.
8. Los datos de este folleto sirven de información general y están sujetos a modificaciones. Rogamos consulten las instrucciones sobre el correcto funcionamiento de la grúa en el manual y el listado de tablas de carga.

## Примечания к таблицам грузоподъемности

1. Таблицы грузоподъемности рассчитаны согласно EN 13000.
2. При расчете таблиц грузоподъемности приняты минимальная скорость ветра 9 м/с (33 км/час), парусность (ветровая площадь) груза 1 кв. м на тонну поднимаемого груза и коэффициент воздушного сопротивления груза 1,2. При подъеме грузов с большей парусностью и/или с высоким коэффициентом воздушного сопротивления необходимо уменьшить указанное в таблицах грузоподъемности значение максимальной скорости ветра.
3. Грузоподъемности указаны в тоннах.
4. Вес грузового крюка или крюковой подвески, а также строповочных средств должен быть вычтен из значения грузоподъемности.
5. Вылет измеряется от середины опорно-поворотного круга.
6. Изменения значений грузоподъемности возможны.
7. Возможно изменения значений грузоподъемности.
8. Данная брошюра предназначена для общего информирования. Все без исключения данные приведены без обязательств по их соблюдению. Инструкции по надлежащему вводу крана в эксплуатацию находятся в руководстве по эксплуатации и в таблицах грузоподъемности.

**Liebherr-Werk Ehingen GmbH**

Postfach 1361, 89582 Ehingen, Germany

☎ +49 73 91 5 02-0, Fax +49 73 91 5 02-33 99

[www.liebherr.com](http://www.liebherr.com), E-mail: [info.lwe@liebherr.com](mailto:info.lwe@liebherr.com)

[www.facebook.com/LiebherrConstruction](https://www.facebook.com/LiebherrConstruction)