

Raupenkran · Crawler Crane
Grue sur chenilles · Gru cingolata
Grúa sobre cadenas · Гусеничный кран

LR 1750

Technische Daten · Technical Data
Caractéristiques techniques · Dati tecnici
Datos técnicos · Технические данные

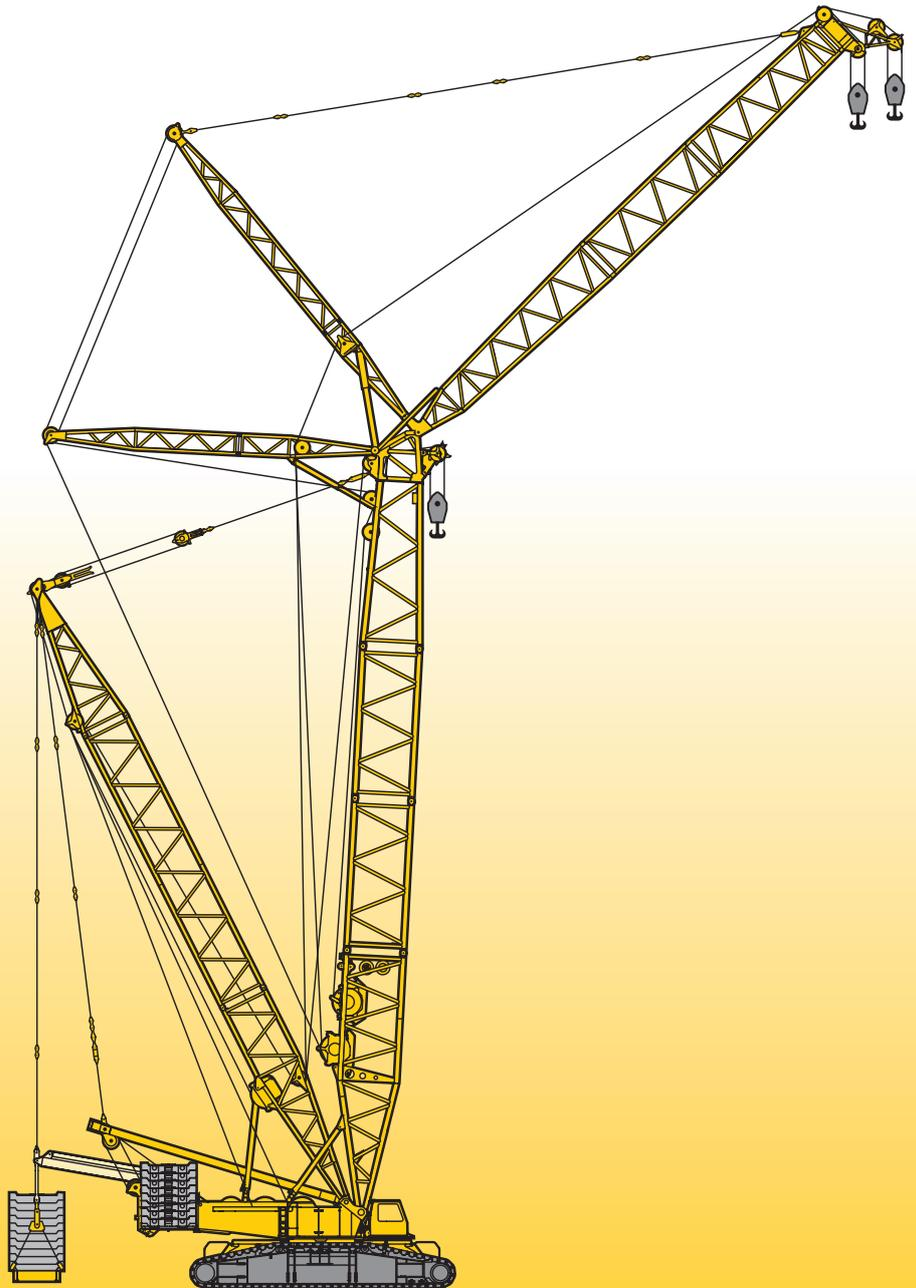

LIEBHERR

Inhaltsverzeichnis
Table of content
Tables des matières · Indice
Contenido · Оглавление

Technische Daten

Technische Beschreibung	4
Maße	10 – 13
Winden, Geschwindigkeiten, Hakenflaschen, Einscherplan	14
Transportplan	15 – 18
Auslegersysteme	19 – 21
Traglasten am SL-Ausleger	22 – 23
Traglasten am SLD-Ausleger	24 – 25
Traglasten am SLDB/BW-Ausleger	26 – 27
Traglasten am S-Ausleger	28 – 29
Traglasten am SD-Ausleger	30 – 31
Traglasten am SDB/BW-Auslegersystem	32 – 33
Traglasten am SW-Auslegersystem	34 – 36
Traglasten am SDWB/BW-Auslegersystem	37 – 45
Traglasten am SDWV-Ausleger	46 – 47
Traglasten am SDWVB/BW-Ausleger	48 – 49
Traglasten am SL8HS-Ausleger	50 – 51
Traglasten am SL8DHS-Ausleger	52 – 53
Traglasten am SL7DHS-Ausleger	54 – 55
Anmerkungen zu den Traglasttabellen	56

Technical Data

Technical description	5
Dimensions	10 – 13
Winches, Working speeds, Hook blocks, Reeving chart	14
Transportation plan	15 – 18
Boom/jib combinations	19 – 21
Lifting capacities on SL boom	22 – 23
Lifting capacities on SLD boom	24 – 25
Lifting capacities on SLDB/BW boom	26 – 27
Lifting capacities on S boom	28 – 29
Lifting capacities on SD boom	30 – 31
Lifting capacities on SDB/BW boom	32 – 33
Lifting capacities on SW boom/jib combination	34 – 36
Lifting capacities on SDWB/BW boom/jib combination	37 – 45
Lifting capacities on SDWV boom/jib combination	46 – 47
Lifting capacities on SDWVB/BW boom/jib combination	48 – 49
Lifting capacities on SL8HS boom/jib combination	50 – 51
Lifting capacities on SL8DHS boom/jib combination	52 – 53
Lifting capacities on SL7DHS boom/jib combination	54 – 55
Remarks referring to load charts	56

Caractéristiques techniques

Description techniques	6
Encombrement	10 – 13
Treuiis, Vitesses, Moufles à crochet, Tableau de mouflage	14
Plan de transport	15 – 18
Configurations de flèche	19 – 21
Forces de levage à la flèche principale SL	22 – 23
Forces de levage en configuration SLD	24 – 25
Forces de levage en configuration SLDB/BW	26 – 27
Forces de levage à la flèche principale S	28 – 29
Forces de levage en configuration SD	30 – 31
Forces de levage en configuration SDB/BW	32 – 33
Forces de levage en configuration SW	34 – 36
Forces de levage en configuration SDWB/BW	37 – 45
Forces de levage en configuration SDWV	46 – 47
Forces de levage en configuration SDWVB/BW	48 – 49
Forces de levage en configuration SL8HS	50 – 51
Forces de levage en configuration SL8DHS	52 – 53
Forces de levage en configuration SL7DHS	54 – 55
Remarques relatives aux tableaux des charges	56

Inhaltsverzeichnis
Table of content
Tables des matières · Indice
Contenido · Оглавление

Dati tecnici

Descrizione tecnica	7
Dimensioni	10 – 13
Argani, Velocità, Bozzello, Piano per armatura funi	14
Piano di trasporto	15 – 18
Sistema braccio	19 – 21
Portate con sistema braccio SL	22 – 23
Portate con sistema braccio SLD	24 – 25
Portate con sistema braccio SLDB/BW	26 – 27
Portate con sistema braccio S	28 – 29
Portate con sistema braccio SD	30 – 31
Portate con sistema braccio SDB/BW	32 – 33
Portate con sistema braccio SW	34 – 36
Portate con sistema braccio SDWB/BW	37 – 45
Portate con sistema braccio SDWV	46 – 47
Portate con sistema braccio SDWVB/BW	48 – 49
Portate con sistema braccio SL8HS	50 – 51
Portate con sistema braccio SL8DHS	52 – 53
Portate con sistema braccio SL7DHS	54 – 55
Note alle tabelle di portata	56

Datos técnicos

Descripción técnica	8
Dimensiones	10 – 13
Cabrestantes, Velocidades, Pastecas, Esquema de reenvíos	14
Esquema de transporte	15 – 18
Sistemas de pluma	19 – 21
Tablas de carga con sistema de pluma SL	22 – 23
Tablas de carga con sistema de pluma SLD	24 – 25
Tablas de carga con sistema de pluma SLDB/BW	26 – 27
Tablas de carga con sistema de pluma S	28 – 29
Tablas de carga con sistema de pluma SD	30 – 31
Tablas de carga con sistema de pluma SDB/BW	32 – 33
Tablas de carga con sistema de pluma SW	34 – 36
Tablas de carga con sistema de pluma SDWB/BW	37 – 45
Tablas de carga con sistema de pluma SDWV	46 – 47
Tablas de carga con sistema de pluma SDWVB/BW	48 – 49
Tablas de carga con sistema de pluma SL8HS	50 – 51
Tablas de carga con sistema de pluma SL8DHS	52 – 53
Tablas de carga con sistema de pluma SL7DHS	54 – 55
Observaciones referentes a las tablas de carga	56

Технические данные

Техническое описание	9
Габариты крана	10 – 13
Лебедки, Скорости, Крюковые подвески, Схема запасовки	14
Транспортная схема	15 – 18
Стреловые системы	19 – 21
Грузоподъемность на стреловой системе SL	22 – 23
Грузоподъемность на стреловой системе SLD	24 – 25
Грузоподъемность на стреловой системе SLDB/BW	26 – 27
Грузоподъемность на стреловой системе S	28 – 29
Грузоподъемность на стреловой системе SD	30 – 31
Грузоподъемность на стреловой системе SDB/BW	32 – 33
Грузоподъемность на стреловой системе SW	34 – 36
Грузоподъемность на стреловой системе SDWB/BW	37 – 45
Грузоподъемность на стреловой системе SDWV	46 – 47
Грузоподъемность на стреловой системе SDWVB/BW	48 – 49
Грузоподъемность на стреловой системе SL8HS	50 – 51
Грузоподъемность на стреловой системе SL8DHS	52 – 53
Грузоподъемность на стреловой системе SL7DHS	54 – 55
Примечани к таблицам грузоподъемности	56

Technische Beschreibung

Technical description

Description techniques • Descrizione tecnica

Descripción técnica • Техническое описание

Max. Tragkraft	750 t bei 7 m Ausladung. SDB – System mit S 48 m.
Max. Lastmoment	9.864 tm – 548 t bei 18 m Ausladung. S2DB – System mit S 42 m und D 31,5 m.

Raupenfahrwerk

Fahrwerk	Liebherr-Raupenfahrwerk, bestehend aus einem Mittelstück und zwei Raupenträgern mit Raupenplatten 1,5 m (optional 2 m) und 4-fach Antrieb.
Zentralballast	2 Konsolen à 10 t. Gesamtzentralballast 95 t. 6 Ballastplatten à 12,5 t (Option).

Kranoberwagen

Drehbühnenrahmen	Liebherr-Drehbühnenrahmen, bestehend aus Drehbühne mit Winde IV und abnehmbaren A-Bock, verbunden mit dem Raupenmittelteil über eine Rollendrehverbindung.
Kranmotor mit Geräuschisolierung	Liebherr 8-Zylinder-Diesel, Typ D9508 A7, wassergekühlt, Leistung 400 kW (544 PS) bei 1800 min ⁻¹ , max. Drehmoment 2546 Nm bei 1500 min ⁻¹ . Kraftstoffbehälter: ca. 820 l. Abgasemissionen entsprechend Richtlinien 97/68/EG Stufe 3A und EPA/CARB Tier 3.
Winde I	Standard Hubwinde, hydraulisch angetrieben mit Axialkolben-Verstellpumpen mit integriertem Planetengetriebe.
Winde IV	Einziehwerk.
Einscherwinde	Hilfswinde zum Einscheren der Seile.
Drehwerk	1 Drehwerk, hydraulisch angetrieben durch Axialkolben-Verstellpumpen mit integriertem Planetengetriebe.
Krankabine	Klimatisierte Krankabine nach hinten neigbar mit Sicherheitsverglasung, wärmedämmendes Glas, Dachfenster mit Panzerglas, genormte Steuereinheiten ergonomisch angeordnet. Thermostatisch geregelte Warmwasser-Zusatzheizung.
Kransteuerung	Eingabe der Konfigurationsdaten durch einfache interaktive Funktionen. Alle Kranbewegungen werden durch zwei 4-Wege Meister-schalter sowie zwei 2-Wege Hand-/Fußhebel gesteuert. Alle Arbeitsbewegungen können unabhängig voneinander angesteuert werden.
Sicherheitseinrichtungen	Hubendschalter, Sicherheitsventile gegen Schlauch- und Rohrbruch. Seiltrommel-Endschaltung mit 3 Sicherheitswindungen. Windwarnanlage. Elektronische Neigungsanzeige. Flugwarnleuchte.
Kamera-Überwachung	2 Farbmonitore, 3 Kameras für Winden- und Heckbereich.
Gegengewicht	2 Konsolen mit je 10 t. Gesamtgegengewicht 245 t. 18 Ballastplatten à 12,5 t (Option).

Auslegersysteme

Hauptausleger S	System 2826 mit Kopfstück für max. Tragkraft von 400 t (optional 600 t). Auslegerlänge S 21 m – 84 m. Auslegerlänge SDB 35 m – 140 m mit Derricksystem.
-----------------	---

Wippbare Gitterspitze W	System 2421 mit Kopfstück für max. Tragkraft von 400 t. Wippspitzenlängen 28 m – 105 m. Für Wippspitzenbetrieb ist Winde V erforderlich.
Windkraftspitze HS	Hilfsspitze 120 t / 6 m für Windkraftmontage. Anbau an verschiedenen SL-Auslegern.
Derricksystem D	System 2421 einschließlich Abspannstangen. Für Derrickbetrieb ist die Winde III erforderlich.
Ballastpalette B	Für max. Derrickballast von 400 t und stufenlos variable Radien von 13 m – 18 m bzw. 15 m – 20 m.
Ballastwagen BW	Für max. Derrickballast von 400 t bei max. Radius von 20 m, für stufenlos variable Radien von 13 – 18 m bzw. 15 m – 20 m.
Derrickballast	Platten mit Gesamtgewicht von 400 t.
Schwerlastspitze WV	Verwendung von vorhandenen Teilen der Wippspitze + zusätzlich WV-Adapter. Am S-Ausleger anbaubar zwischen 12° und 20°. Länge 14 m – 21 m.
Winde II	2. Hubwinde.
Winde III	Verstellung Hauptausleger/Derrickbetrieb.
Winde V	Verstellung wippbare Gitterspitze.
Winde VI	Hilfshubwerk.
Mastnasen 60 t	Zum Anbau am S oder SL, W, WV Kopf.

Zusatzausrüstung

Mechanische Zusatzabstützung	Zum Aufrichten von langen Auslegerkombinationen ohne Derrickballast.
Hydraulische Montageabstützung	Anheben des Grundgeräts zum Auf-/Abbau. Bestehend aus 4 Abstützzyklern einschließlich Abstützplatten, angebaut am Mittelstück.
Hydraulischer Montagezylinder	Zur Selbstmontage/Demontage des Raupenfahrwerks.
Bolzenzieheinrichtung	Einschließlich mobilem Hydraulikaggregat. Für das Einschleiben und Herausziehen der Bolzen der S- und W-Zwischenstücke.

Weitere Zusatzausrüstungen auf Anfrage.

Serienausrüstung und Optionen entsprechend aktueller Preisliste.

Technische Beschreibung
Technical description
Description techniques • Descrizione tecnica
Descripción técnica • Техническое описание

Max. capacity	750 t at 7 m radius SDB – System with S 48 m.
Max. load moment	9.864 tm – 548 t at 18 m radius. S2DB – System with S 42 m and D 31.5 m.

Crawler travel gear

Crawler chassis	Liebherr crawler chassis consisting of one centre section and two crawler carriers with crawler plates 1.5 m (optional 2 m) and quadruple drive.
Central ballast	2 brackets 10 t each. Total central ballast 95 t. 6 ballast plates 12.5 t each (option).

Crane superstructure

Superstructure frame	Liebherr-slewing platform frame, consisting of slewing platform with winch IV and removable A-frame, connected to the centre section by a roller slewing bearing.
Crane engine with sound insulation	8-cylinder diesel engine, make Liebherr, type D9508 A7, water cooled, rated power 400 kW (544 h.p.) at 1800 min ⁻¹ , max torque 2546 Nm at 1500 min ⁻¹ . Fuel tank approx. 820 l, exhaust emission according to directive 97/68/EG stage 3A and EPA/CARB Tier 3.
Winch I	Standard hoist drum, hydraulically driven by axial-piston swivel pumps with integrated planetary gear.
Winch IV	Boom hoist.
Reeving winch	Auxiliary winch for the reeving of ropes.
Slewing gear	1 slewing gear, hydraulically powered by axial-piston swivel pump, with integrated planetary gear.
Crane cabin	Air conditioned crane cabin tiltable to the rear with safety glazing, heat insulating glass, roof window with bullet proof glass, standardized control units ergonomically positioned. Additional thermostatically controlled hot water heating.
Crane control	Setting of configuration data by convenient interactive functions. All crane movements are initiated by means of two 4-way joystick hand levers and two 2-way hand/foot levers. All working movements are independently controllable.
Safety devices	Hoist limit switch. Safety valves against hose and pipe rupture. Drum switch limit at 3 rest layers. Wind speed gauge. Electronic inclination indicator. Aircraft warning control light.
Camera observation	2 colour-screens, 3 cameras for winches and rear area.
Counterweight	2 brackets 10 t each. Total counterweight at superstructure 245 t. 18 ballast plates 12.5 t each (option).

Boom system

Main boom S	System 2826 with head section for max. 400 t (optional 600 t) load capacity. Boom length S 21 m – 84 m. Boom length SDB 35 m – 140 m with derrick system.
--------------------	---

Lattice type luffing fly jib W	System 2421 with head section for max. 400 t load capacity. Luffing jib lengths 28 – 105 m. Winch V is needed for all luffing jib operations.
Wind plant jib HS	Auxiliary jib 120 t / 6 m for erection of wind power plants. Mounting to various SL-booms.
Derrick system D	System 2421 including guy rods. Winch III is needed for all derrick operations.
Counterweight frame B	For max. derrick counterweight of 400 t, for infinitely variable radius from 13 m – 18 m resp. 15 m – 20 m.
Counterweight trailer BW	For max. derrick counterweight of 400 t at max. radius of 20 m, infinitely variable radii from 13 m – 18 m resp. 15 m – 20 m.
Derrick-Counterweight	Plates for a total of 400 t.
Heavy duty jib WV	Use of existing parts of the luffing jib + additional WV-adapter. Mountable on S-main boom; tiltable between 12° and 20°. Length 14 m – 21 m.
Winch II	Second hoist winch.
Winch III	Reeving main boom / Derrick operation.
Winch V	Luffing for W-jib configuration.
Winch VI	Auxiliary hoist gear.
Boomnose 60 t	For attaching to the S or SL, W, WV head.

Additional equipment

Mechanical outriggers	For erection of long boom combinations without derrick-counterweight.
Hydraulic assembly jacks	Lifting of the basic machine for assembly/disassembly. Consisting of 4 lifting cylinders with supporting plates, installed on the centre part.
Hydraulic assembly cylinder	For assembly/disassembly of the crawler carrier by the crane itself.
Pin pulling device	Including mobile hydraulic aggregate. For assembly/disassembly of the pins at S and W intermediate sections.

Other items of equipment available on request.
Standard equipment and options according to effective price list.

Technische Beschreibung

Technical description

Description techniques • Descrizione tecnica

Descripción técnica • Техническое описание

Capacité max.	750 t pour une portée de 7 m. Système SDB avec S 48 m.
Couple de charge max.	9.864 tm – 548 t pour une portée de 18 m. Système S2DB avec S 42 m et D 31,5 m.

Train de chenilles

Mécanisme de translation	Le train de chenilles Liebherr est composé d'une partie centrale et de deux longerons avec patins de chenilles 1,5 m (en option 2 m) et un entraînement à 4 positions.
Contrepoids central	2 consoles de 10 t. Contrepoids central total 95 t. 6 plaques de lest de 12,5 t (option).

Partie tournante

Cadre de la partie tournante	Le cadre de la partie tournante Liebherr est composé de la partie tournante avec treuil IV et du chevalet démontable A, il est relié à la partie centrale du train de roulement par une couronne d'orientation à rouleaux.
Moteur de la grue avec isolation phonique	Diesel Liebherr 8 cylindres, type D9508 A7, refroidissement par eau, puissance 400 kW (544 ch) à 1800 min ⁻¹ , couple de rotation max. 2546 Nm à 1500 min ⁻¹ . Réservoir de carburant: env. 820 l. Emissions polluantes conformes aux normes 97/68/EG niveau 3A et EPA/CARB Tier 3.
Treuil I	Treuil de levage standard, il est entraîné hydrauliquement par des pompes à débit variable à pistons axiaux avec réducteur planétaire intégré.
Treuil IV	Mécanisme de relevage.
Treuil de mouflage	Treuil auxiliaire pour le mouflage des câbles.
Mécanisme d'orientation	1 mécanisme d'orientation, il est entraîné hydrauliquement par des pompes à débit variable à pistons axiaux avec réducteur planétaire intégré.
Cabine du grutier	La cabine du grutier est climatisée, inclinable vers l'arrière, possède un vitrage de sécurité, un vitrage isolant thermiquement, une fenêtre de toit en verre blindé, des unités de commande normalisées disposées de façon ergonomique. Chauffage d'appoint et chauffage de l'eau régulé thermostatiquement.
Commande de la grue	Entrée des données de configuration par des fonctions interactives simples. Tous les mouvements de la grue sont commandés par deux manipulateurs à 4 voies et deux pédale/levier à 2 voies. Tous les mouvements de travail peuvent être commandés indépendamment.
Dispositifs de sécurité	Interrupteur de fin de course. Clapets de sécurité contre les ruptures de tuyaux et de flexibles. Coupure de fin de course du tambour avec 3 enroulements de sécurité. Anémomètre de sécurité. Inclinomètre électronique. Balise aérienne.
Contrôle vidéo	2 écrans couleur, 3 caméras pour la zone de treuils et la partie arrière.
Contrepoids	2 consoles de 10 t chacune. Contrepoids total 245 t. 18 plaques de lest à 12,5 t (option).

Système de flèche

Flèche principale S	Système 2826 avec élément de tête pour une capacité max. de 400 t (en option 600 t). Longueur de la flèche S 21 m – 84 m. Longueur de la flèche SDB 35 m – 140 m avec système derrick.
Fléchette treillis à volée variable W	Système 2421 avec élément de tête pour une capacité max. de 400 t. Longueurs de flèche treillis 28 m – 105 m. Le treuil V est nécessaire pour fonctionnement fléchette treillis.
Fléchette éolien HS	Fléchette auxiliaire 120 t / 6 m pour éolien. Montage de différentes flèches SL.
Système derrick D	Le système 2421 comprend des tirants. Le treuil III est nécessaire au mode derrick.
Palette de lest B	Pour un contrepoids derrick max. de 400 t et rayons variables progressivement de 13 m – 18 m ou 15 m – 20 m.
Remorque à contrepoids BW	Pour un contrepoids derrick max. de 400 t pour un rayon max. de 20 m, pour des rayons variables progressivement de 13 m – 18 m ou 15 m – 20 m.
Contrepoids derrick	Plaques de poids total de 400 t.
Fléchette pour charge lourde WV	Utilisation d'éléments existant de la fléchette à volée variable + adaptateur additionnel WV. Montage possible au niveau de la flèche S entre 12° et 20°. Longueur 14 m – 21 m.
Treuil II	2. treuil de levage.
Treuil III	Réglage flèche principale/mode derrick.
Treuil V	Réglage fléchette treillis à volée variable.
Treuil VI	Treuil de levage auxiliaire.
Poulies en extrémité de mât 60 t	Pour le montage sur la tête S ou SL, W, WV.

Équipement additionnel

Stabilisateur additionnel mécanique	Il sert au relevage de longues combinaisons de flèche sans contrepoids derrick.
Stabilisateurs hydrauliques de montage	Ils soulèvent l'engin de base pour le montage/démontage. Ils sont constitués de 4 vérins de calage dont les patins de calage montés sur l'élément central.
Vérin hydraulique de montage	Pour le montage autonome/démontage du train de chenilles.
Dispositif d'extraction des axes	Il est constitué du composant hydraulique mobile. Il sert à l'insertion et l'extraction d'axes des éléments intermédiaires S et W.

D'autres équipements additionnels sont disponibles sur demande. Les équipements de série et les options correspondent à la liste de prix actuelle.

Technische Beschreibung
Technical description
Description techniques • Descrizione tecnica
Descripción técnica • Техническое описание

Capacità max.	750 t a 7 m di raggio di lavoro Sistema SDB con S 48 m.
Momento di carico max.	9.864 tm – 548 t a 18 m di raggio di lavoro Sistema S2DB con S 42 m e D 31,5 m.

Carro cingolato

Carro	Carro cingolato Liebherr, costituito da una sezione centrale, due traverse con cingoli da 1,5 m (optional 2 m) e 4 motori di traslazione.
Zavorra centrale	2 piastre da 10 t cadauna. Gesamtzentralballast 95 t. 6 piastre zavorra da 12,5 t cadauna (optional).

Torretta

Telaio ralla di rotazione	Telaio ralla di rotazione Liebherr, costituito da ralla di rotazione con IV argano e cavalletto per montaggio del braccio asportabile. Collegato alla sezione centrale cingolata grazie a ralla di rotazione.
Motore gru con isolamento acustico	Motore diesel 8 cilindri Liebherr, tipo D9508 A7, raffreddamento ad acqua, 400 kW (544 CV) a 1800 giri/min, coppia max. 2546 Nm a 1500 giri/min. Serbatoio carburante ca. 820 l. Emissioni gas di scarico in base alle direttive CE 97/68 livello 3A e EPA/CARB livello 3.
Argano 1	Argano standard, azionamento idraulico con pompe a cilindrata variabile a pistoni assiali con riduttore epicicloidale integrato.
Argano IV	Argano per impennamento del braccio.
Verricello per armare le funi	Verricello ausiliario per armamento funi.
Motore di rotazione	1 motore di rotazione, azionamento idraulico con pompe a cilindrata variabile a pistoni assiali con riduttore epicicloidale integrato.
Cabina gru	Cabina gru climatizzata, reclinabile con vetratura di sicurezza, vetri a isolamento termico, tettuccio con vetri di sicurezza, unità comandi standard e ergonomiche. Riscaldamento addizionale ad acqua regolabile termostaticamente.
Comandi gru	Inserimento dei dati configurazione grazie a semplici funzioni interattive. Tutte le movimentazioni gru vengono comandate da due manipolatori principali a 4 movimenti e due pedali a 2 movimenti. Tutte le movimentazioni di lavoro possono essere eseguiti indipendentemente.
Dispositivi di sicurezza	Interruttore fine corsa. Valvola di sicurezza per evitare rottura dei tubi. 3 avvolgimenti di sicurezza della fune sui tamburi argani. Anemometro. Indicatori elettronici di inclinazione. Dispositivo segnalazione luci aeree.
Telecamera controllo	2 telecamere con monitor a colori. 3 telecamere per gli argani e per la parte posteriore.
Contrappeso	2 piastre da 10 t cadauna. Contrappeso totale 245 t. 18 piastre zavorra da 12,5 t cadauna (optional).

Sistemi braccio

Braccio principale S	Sistema 2826 con testa braccio per portata max. 400 t (optional 600 t). Lunghezze braccio S 21 m – 84 m. Lunghezze braccio SDB 35 m – 140 m con sistema Derrick.
Falcone variabile W	Sistema 2421 con testa braccio per portata max. 400 t. Lunghezze braccio 28 m – 105 m. Per l'utilizzo del falcone variabile è necessario l'argano V.
Falcone per montaggio turbina eolica HS	Falcone ausiliario 120 t / 6 m per montaggio turbina eolica. Montaggio con vari sistemi di braccio SL.
Sistema Derrick D	Sistema 2421 inclusi gli stralli. Per l'utilizzo del braccio Derrick è necessario l'argano III.
Telaio per contrappeso B	Per max. 400 t di zavorra Derrick e raggi variabili da 13 m – 18 m o 15 m – 20 m.
Carrello contrappeso BW	Per max. 400 t di zavorra Derrick con raggio max. di 20 m, per raggi variabili di 13 m – 18 m o 15 m – 20 m.
Zavorra Derrick	Piastre con contrappeso totale di 400 t.
Falcone per carichi pesanti WV	Utilizzo di elementi del falcone + adattatore WV addizionale. Montabile sul braccio S tra 12° e 20°. Lunghezza 14 m – 21 m.
Argano II	2. argano.
Argano III	Regolazione braccio principale/utilizzo Derrick.
Argano V	Regolazione falcone variabile.
Argano VI	Argano ausiliario.
Runner 60 t	Per montaggio su testa braccio S o SL, W, WV.

Equipaggiamento addizionale

Stabilizzazione meccanica addizionale	Per il sollevamento combinazioni braccio lunghe senza zavorra Derrick.
Stabilizzazione montaggio idraulico	Sollevamento della macchina base per montaggio e smontaggio. Consiste in 4 cilindri stabilizzatori incl. piatti di stabilizzazione, montati sulla sezione centrale.
Cilindro di montaggio idraulico	Per montaggio/smontaggio automatico del carro cingolato.
Dispositivo per estrazione perni	Inclusa centralina per inserimento e estrazione perni degli elementi intermedi del braccio S e W.

Ulteriore equipaggiamento su richiesta.
 Equipaggiamento di serie e optionals conforme al listino prezzi attuale.

Technische Beschreibung

Technical description

Description techniques • Descrizione tecnica

Descripción técnica • Техническое описание

Máx.capacidad de carga	750 t para 7 m de radio de trabajo. Sistema SDB – con 48 m de S.
Momento de carga máx.	9.864 tm – 548 t para 18 m de radio de trabajo. Sistema S2DB – con 42 m de S y 31,5 m de D.

Chasis sobre cadenas

Mecanismo de traslación	Sistema de traslación de Liebherr, compuesto por una estructura central, dos vigas centrales, y porta orugas con tejas de 1,5 m (opcional 2 m) y 4 motores de traslación.
Contrapeso central	2 consolas de 10 t. Contrapeso total 95 t. 6 placas de contrapeso de 12,5 t cada una (opción).

Superestructura

Bastidor de superestructura	Bastidor de superestructura Liebherr, compuesto por superestructura con cabrestante IV y caballete A desmontable, unida a la estructura central mediante una corona de giro de rodillos.
Motor de grúa con aislamiento de ruidos	Diesel de 8 cilindros, Fabricante Liebherr, tipo D9508 A7, refrigerado por agua, potencia 400 kW (544 CV) con 1800 min ⁻¹ , par de giro máx. 2546 Nm con 1500 min ⁻¹ . Depósito de combustible alrededor 820 l. Emisiones Co2 según normativa 97/68/EG escala 3A y EPA/CARB Tier 3.
Cabrestante I	Cabrestante estándar, accionado hidráulicamente, con bombas variables con pistones axiales con caja de transferencia integrada.
Cabrestante IV	Sistema de elevación.
Cabrestante de reenvíos	Cabrestante auxiliar para reenvíos.
Mecanismo de giro	1 mecanismo de giro, accionados hidráulicamente con bomba variable de pistones axiales con caja de transferencia integrada.
Cabina de grúa	Cabina de grúa climatizada inclinable hacia atrás con acristalamiento de seguridad, cristal con sistema de reducción de calor, cristal antichoque en techo de grúa, sistema de mando normalizado y ergonómico. Calefacción adicional regulada con termostato.
Pilotaje de grúa	Los datos de configuración se introducen a través de funciones interactivas sencillas. Todos los movimientos se efectúan a través de dos joysticks de 4 movimientos así como también dos movimientos son accionables desde el mando o pedal. Todos los movimientos de trabajo son accionables de forma independiente.
Dispositivos de seguridad	Interruptor de fin de carrera de elevación, válvulas de seguridad contra rotura de tuberías y latiguillos. Final de carrera de cabrestante, con 3 vueltas de seguridad. Anemómetro. Dispositivo de inclinación electrónico. Baliza aérea.
Supervisión por cámara	2 monitores a color, 3 cámaras para zona de cabrestante y parte trasera.
Contrapeso	2 consolas con cada una de 10 t. Contrapeso total de 245 t. 18 placas de contrapeso a 12,5 t cada una (opción).

Sistemas de pluma

Pluma principal S	Sistema 2826 con cabezal para máx. capacidad de carga de 400 t (opcional 600 t). Longitud de pluma S 21 m – 84 m. Longitud de la pluma SDB 35 m – 140 m con sistema Derrick.
Plumín abatible W	Sistema 2421 con cabezal para capacidad de carga máx. de 400 t. Longitud del plumín abatible 28 m – 105 m. Para servicio del plumín abatible se precisa cabrestante V.
Plumín para energía eólica HS	Plumín auxiliar 120 t / 6 m para montaje de aerogeneradores. Montaje en diferentes configuraciones de SL.
Sistema Derrick D	Sistema 2421 incluidos tirantes de sujeción. Para el servicio del sistema Derrick se precisa el cabrestante III.
Bandeja de contrapeso B	Para un contrapeso máx. Derrick de 400 t con radios variables radios escalonados de 13 m – 18 m o 15 m – 20 m.
Carro de contrapeso BW	Para un contrapeso Derrick de 400 t con un radio máx. 20 m, para radios variables escalonados de 13 m – 18 m o 15 m – 20 m.
Contrapeso Derrick	Placas con peso total de 400 t.
Cabezal de plumín WV	Utilización de las piezas disponibles del plumín abatible + adaptador WV adicional. Montable en la pluma S entre 12° y 20°. Longitud de 14 m – 21 m.
Cabrestante II	Cabrestante II.
Cabrestante III	Abatimiento de la pluma principal / servicio Derrick.
Cabrestante V	Abatimiento del plumín abatible.
Cabrestante VI	Cabrestante auxiliar.
Narices 60 t	Para el montaje en cabezal S o SL, W, WV.

Equipamiento adicional

Apoyos adicionales mecánicos	Para montaje de plumas largas combinadas sin contrapeso Derrick.
Apoyos de montaje hidráulicos	Para elevar la grúa para su montaje/desmontaje. Compuesto por 4 cilindros de apoyo, incluidas placas de apoyo, montadas en el chasis central.
Cilindro hidráulico de montaje	Para el automontaje/desmontaje del chasis.
Dispositivo para embulonamiento	Incluido dispositivo hidráulico con starter eléctrico. Para embulonar los bulones de los tramos de celosía S y W.

Otro equipamiento adicional bajo sugerencia.
Equipamiento de serie y opciones correspondientes al listado de precios actual.

Technische Beschreibung

Technical description

Description techniques • Descrizione tecnica

Descripción técnica • Техническое описание

Макс. грузоподъемность	750 т при вылете 7 м. SDB – система с S 48 м.
Макс. грузовой момент	9.864 тм – 548 т при вылете 18 м. S2DB-система с S 42 м и D 31,5 м.

Гусеничный механизм передвижения

Механизм передвижения	Гусеничный механизм передвижения Либхерр, состоящий из гусеничной тележки и двух гусеничных движителей с траками 1,5 м (опционально 2 м) и 4-мя приводами.
Центральный балласт	2 консоли по 10 т. Общий балласт 95 т. 6 плит балласта по 12,5 т (опция).

Поворотная платформа крана

Рама поворотной платформы	Рама поворотной платформы Либхерр, состоящая из поворотной платформы с лебедкой IV и съемной А-стойки, соединена с гусеничной тележкой через роликное опорно-поворотное устройство.
Двигатель крана с шумоизоляцией	8-цилиндровый дизель, производство Либхерр, тип D9508 A7, водяное охлаждение, мощность 400 кВт (544 л.с.) при 1800 мин ⁻¹ , макс. крутящий момент 2546 нм при 1500 мин ⁻¹ . Топливный бак: прим. 820 л. Выброс ОГ в соответствии с директивами по 97/68/EG ступень 3А и EPA/CARB Tier 3.
Лебедка I	Стандартная грузовая лебедка, гидравлический привод от аксиально-поршневых регулируемых насосов со встроенным планетарным редуктором.
Лебедка IV	Механизм натяжения.
Запасовочная лебедка	Вспомогательная лебедка для запасовки канатов.
Механизм поворота	1 механизм поворота, гидравлический привод от аксиально-поршневых регулируемых насосов со встроенным планетарным редуктором.
Кабина крана	Кабина крана с климат-контролем; отклоняется назад; защитное остекление, детермальное стекло, потолочное окно с броневым стеклом, стандартные устройства управления с эргономичным размещением. Дополнительное отопление горячей водой с управлением от термостата.
Управление крана	Ввод данных конфигурации через простые интерактивные функции. Всеми движениями крана можно управлять при помощи двух 4-ходовых коммандо-контроллеров, а также двух 2-ходовых рычагов ручного или ножного управления. Всеми движениями крана можно управлять независимо друг от друга.
Приборы безопасности	Концевой выключатель подъема, предохранительные клапаны против разрывов труб и шлангов. Отключение по конечному положению канатного барабана с 3-мя предохранительными витками. Предупредительная ветровая сигнализация. Электронная индикация наклона. Сигнальные маяки для самолетов.

Контроль через видеоканеру	2 цветных монитора, 3 камеры заднего вида и контроля лебедек.
Противовес	2 консоли по 10 т. Общий вес противовеса 245 т. 18 плит балласта по 12,5 т (опция).

Стреловые системы

Основная стрела S	Система 2826 с головной секцией для макс. грузоподъемности 400 т (опционально 600 т). Длина стрелы S 21 м – 84 м. Длина стрелы SDB 35 м – 140 м с деррик-системой.
Качающийся решетчатый удлинитель W	Система 2421 с головной секцией для макс. грузоподъемности 400 т. Длина удлинителя с изменяемым вылетом 28 м – 105 м. Для работы удлинителя с изменяемым вылетом требуется лебедка V.
Удлинитель для монтажа ветровых генераторов HS	вспомогательный удлинитель 120 т / 6 м для монтажа ветровых генераторов. Монтаж возможен на всех стреловых комбинациях - SL.
Деррик-система D	Система 2421, включая штанги расчала. Для работы в режиме деррика требуется лебедка III.
Основание противовеса B	Для макс. балласта деррика 400 т и плавного изменения радиуса 13 м – 18 м или 15 м – 20 м.
Балластная тележка BW	Для макс. балласта деррика 400 т при макс. радиусе 20 м, для плавного изменения радиуса 13 м – 18 м или 15 м – 20 м.
Деррик-балласт	Плиты общим весом 400 т.
Удлинитель большой грузоподъемности WV	Использование имеющихся частей управляемого удлинителя + дополнительный WV- адаптер. Может быть установлен на S-стреле под углом 12° – 20°. Длина 14 м – 21 м.
Лебедка II	2-я грузовая лебедка.
Лебедка III	Наклон главной стрелы / режим деррика.
Лебедка V	Наклон качающегося решетчатого удлинителя.
Лебедка VI	Вспомогательный механизм подъема.
Мачтовый наконечник 60 т	Для установки на оголовке S или SL, W, WV.

Дополнительное оборудование

Механическая дополнительная установка на опоры	Для установки длинных стреловых комбинаций без балласта деррика.
Гидравлические монтажные опоры	Подъем базовой машины для монтажа / демонтажа. Состоит из 4 опорных цилиндров, включая опорные плиты, установленные гусеничной тележке.
Гидравлический монтажный цилиндр	Для самомонтажа / демонтажа гусеничного механизма передвижения.
Устройство для вытягивания пальцев	Включая мобильный гидравлический агрегат с электростартером. Для установки и извлечения пальцев промежуточных S- и W-секций.

Другое дополнительное оборудование – по запросу.
Серийное оснащение и опции – в соответствии с текущим прайс-листом.

Maße
Dimensions
Encombremet • Dimensioni
Dimensiones • Габариты крана

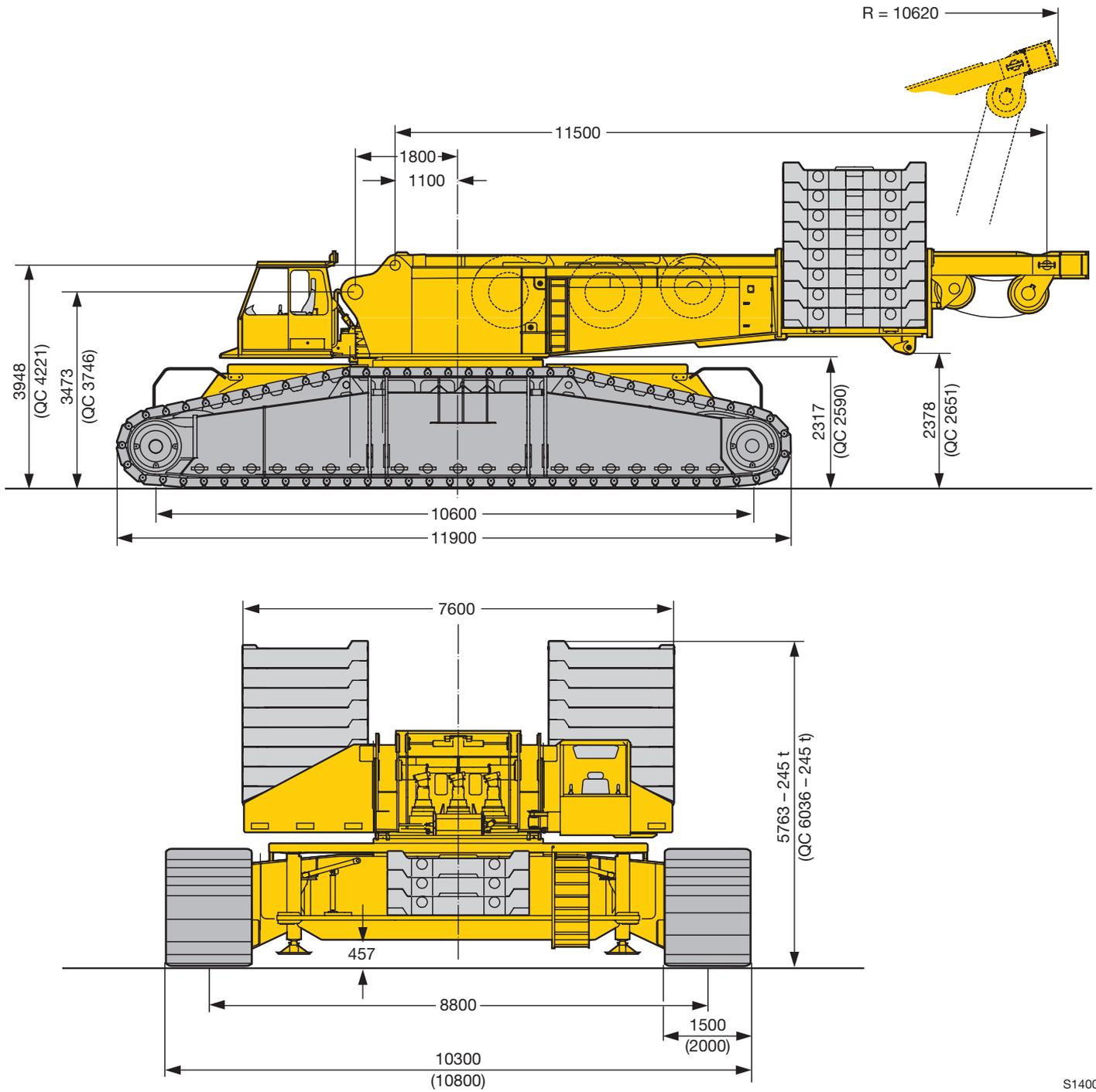

S1400

QC = Quick Connection · quick connection · raccord rapide · connessione rapida · conexiones rápidas · быстросменное соединение

Maße
Dimensions
Encombremet • Dimensioni
Dimensiones • Габариты крана

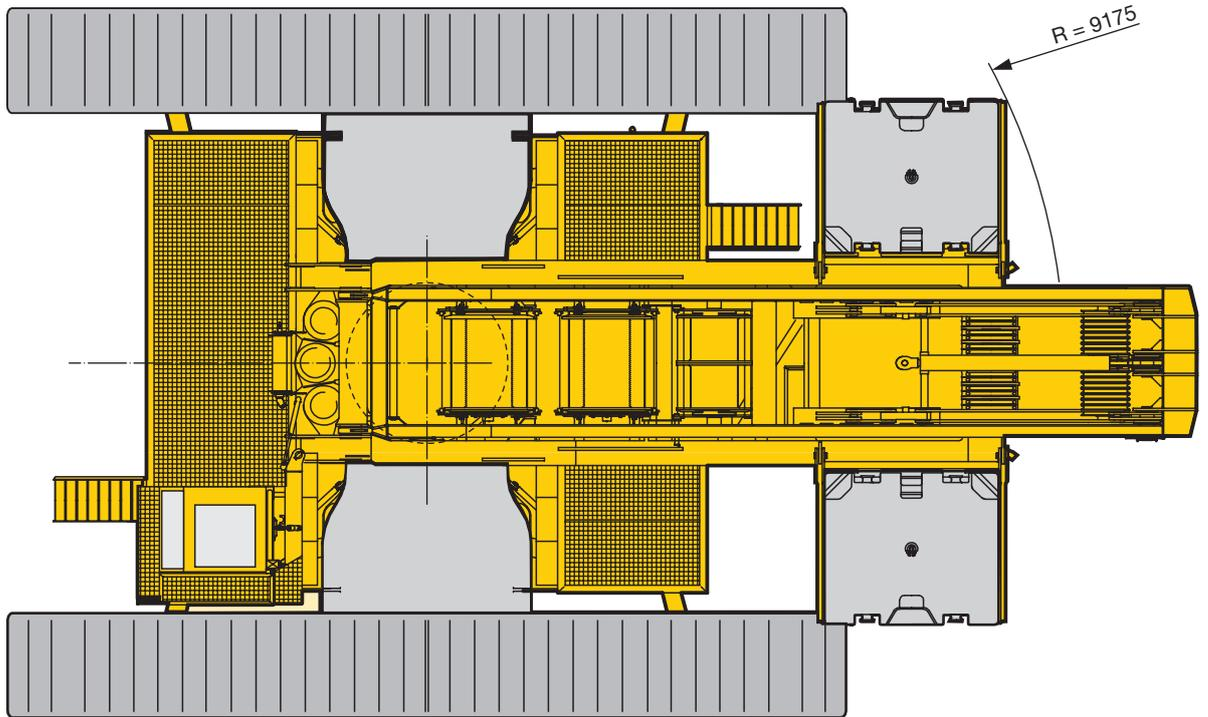

S1401

Maße
Dimensions
Encombrement • Dimensioni
Dimensiones • Габариты крана

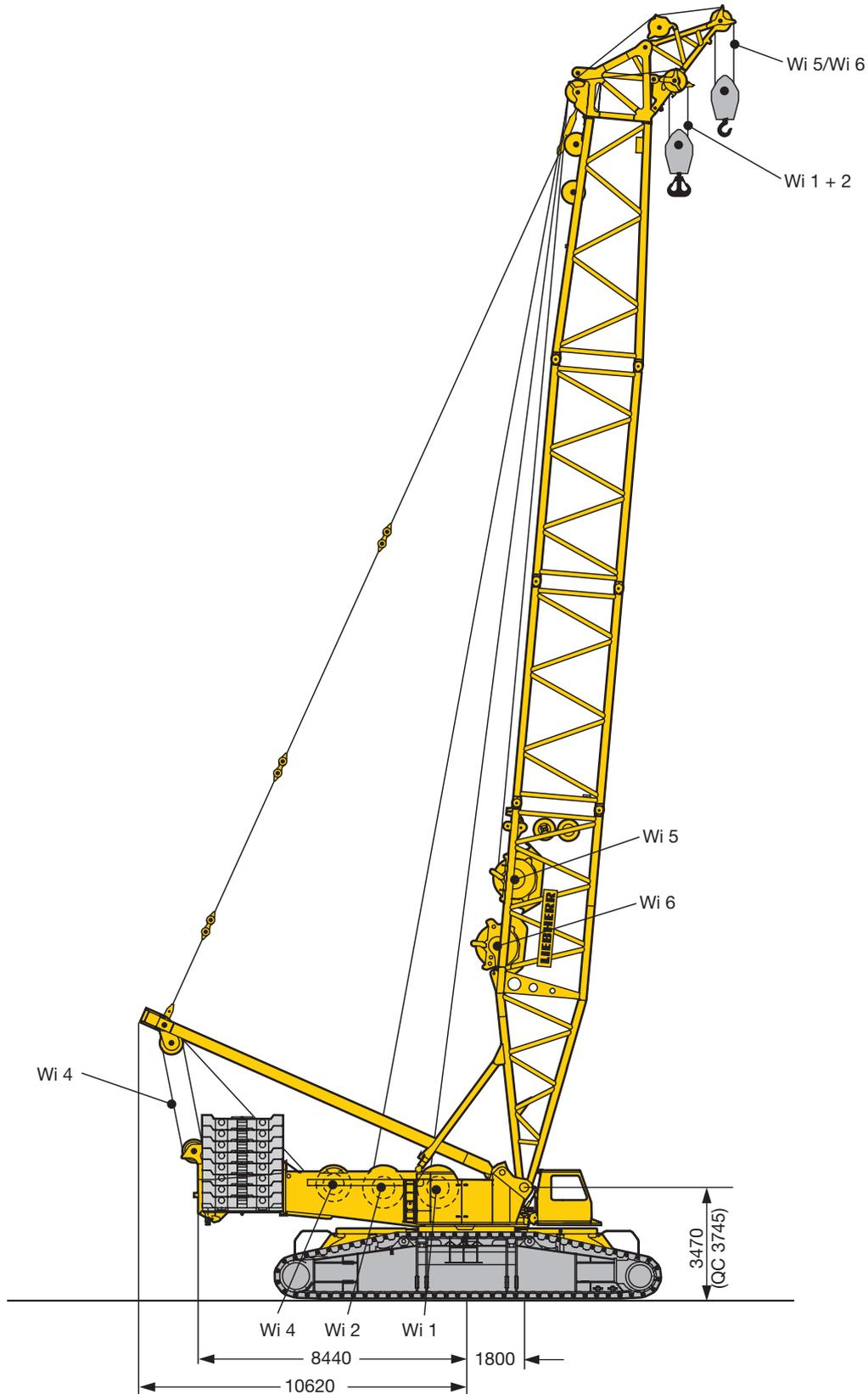

S1402

QC = Quick Connection · quick connection · raccord rapide · connessione rapida · conexiones rápidas · быстросменное соединение
 Wi = Winde · winch · treuil · argano · cabrestante · лебедка

Maße
Dimensions
Encombremet • Dimensioni
Dimensiones • Габариты крана

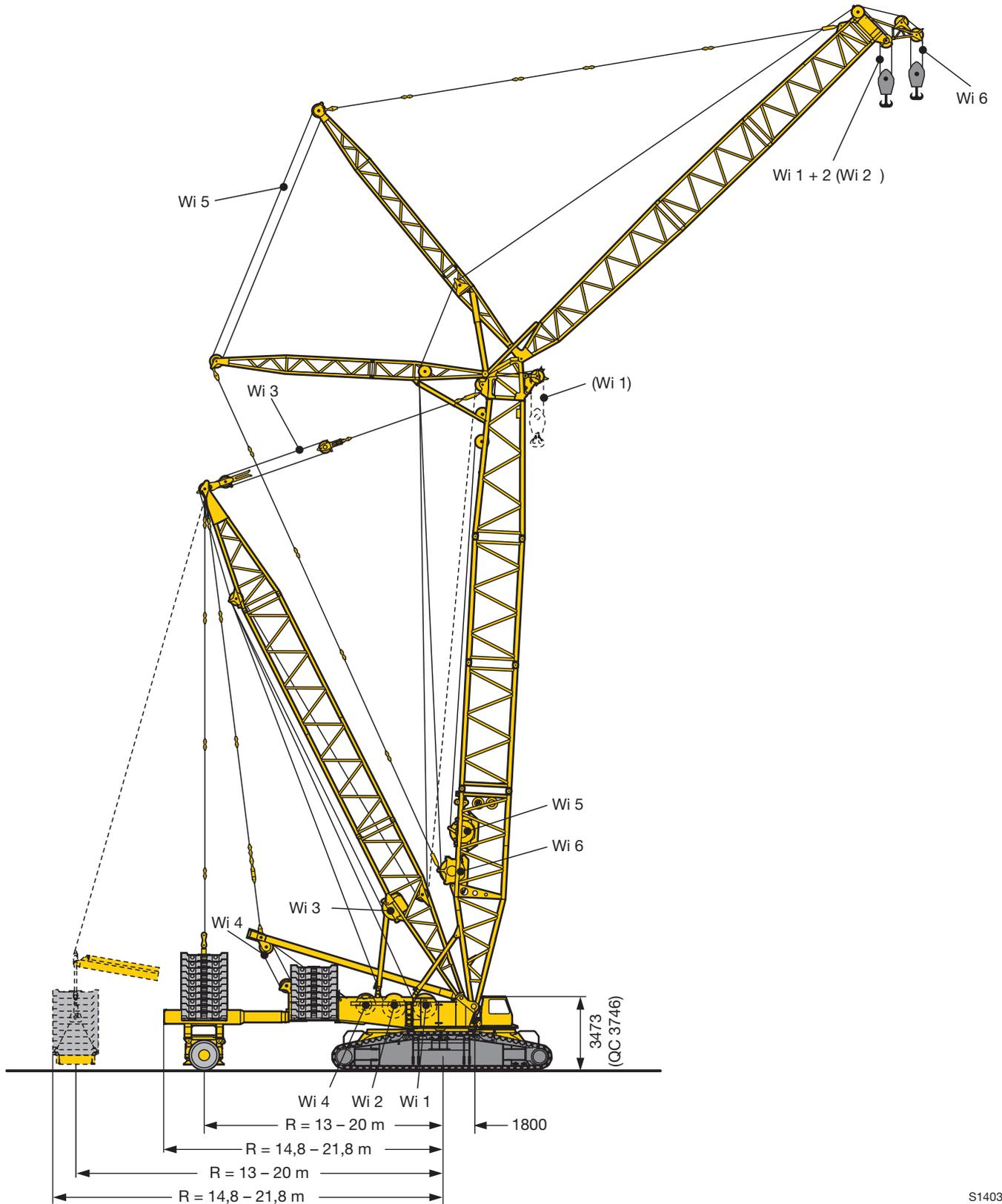

S1403

QC = Quick Connection · quick connection · raccord rapide · connessione rapida · conexiones rápidas · быстросменное соединение
 Wi = Winde · winch · treuil · argano · cabrestante · лебедка

Winden
Winches
Trevils · Argani
Cabrestantes · Лебедки

Antriebe · Drive Mécánismes · Meccanismi Accionamiento · Приводы	Geschwindigkeiten · Working speeds Witesse · Velocità Velocidades · Скорости	Max. Seilzug · Max. single line pull Effort au brin maxi. · Mass. tiro diretto fune Tiro máx. en cable · Макс. тяговое усилие	Seil Ø / Seillänge · Rope diameter / length Diamètre / Longueur du câble · Diametro / lunghezza fune Diámetro / longitud cable · Диаметр / длина каната
	0 – 135 m/min	160 kN	28 mm / 1250 m
	0 – 135 m/min	160 kN	28 mm / 1250 m
	0 – 130 m/min	160 kN	28 mm / 1300 m
	0 – 2 x 75 m/min	2 x 170 kN	28 mm / 750 m
	0 – 135 m/min	160 kN	28 mm / 1300 m
	0 – 135 m/min	160 kN	28 mm / 600 m

Geschwindigkeiten · Working speeds
Vitesse · Velocità · Velocidades · Скорости

	Drehgeschwindigkeiten · Slewing speeds · Vitesses d'orientation Velocità di rotazione · Velocidades de giro · Скорости вращения	0 - 1,5 min ⁻¹ об/мин
	Fahrtgeschwindigkeiten · Travel speeds · Vitesses de translation Velocità di trasferimento · Velocidades de traslación · Скорости хода	0 - 1,65 km/h

Hakenflaschen · Hook blocks
Mouffles à crochet · Bozzello · Pastecas · Крюковые подвески



Traglast · Load t Forces de levage · Portata t Capacidad de carga · Грузоподъемность, т	Seil ø · Rope diameter Diamètre du câble · Diametro fune Diámetro cable · Диаметр каната	Rollen · No. of sheaves Poules · Pulegge Poleas · Канатных блоков	Stränge · No. of lines Brins · Tratti portanti Reenvíos · Запасовка	Gewicht · Weight t Poids · Peso t Peso · Собст. вес, т
600 / 312 t	28 mm	2 x 11	2 x 22	8,2 / 11 – 16 t
400 / 215 t	28 mm	2 x 7	2 x 14	5,5 – 7,5 / 7 – 15 t
200 t	28 mm	5	11	2 – 7 t
125 t	28 mm	3	7	1,5 – 5,5 t
50 t	28 mm	1	3	1 – 3 t
16 t	28 mm	–	1	1,1 t

Einscherplan · Reeving chart
Tableau de mouflage · Piano per armatura funi · Esquema de reenvíos · Схема запасовки

Stränge · No. of lines Brins · Tratti portanti Reenvíos · Запасовка	1	2	3	4	5	6	7	8	9	10	11	12	13	14	15	16	17	18	19	20	21	22	23
Max. Traglast · Max. capacity t Capacità maxi. · Max. portata t Cap. de carga máx. t макс. Грузоподъемность, т	16	32	47	62	78	92	107	121	135	149	162	176	189	202	215	228	240	253	265	277	289	300	312
	16 t																						
	47 t																						
	107 t																						
	215 t																						
	312 t																						
Stränge · No. of lines Brins · Tratti portanti Reenvíos · Запасовка	2 x 5	2 x 6	2 x 7	2 x 8	2 x 9	2 x 10	2 x 11	2 x 12	2 x 13	2 x 14	2 x 15	2 x 16	2 x 17	2 x 18	2 x 19	2 x 20	2 x 21	2 x 22					
Max. Traglast · Max. capacity t Capacità maxi. · Max. portata t Cap. de carga máx. t макс. Грузоподъемность, т	156	184	214	242	270	298	324	352	378	404	430	456	480	506	530	554	578	600					
	400 t																						
	600 t																						

Transportplan
Transportation plan
Plan de transport · Piano di trasporto
Esquema de transporte · Транспортна

Drehbühne und Raupenmittelteil mit SA-Bock,
 Winde 4, Montageabstützung
 Superstructure and crawler center section with SA-frame,
 winch 4, with assembly jacks
 Partie tournante et partie centrale du porteur avec chevalet SA,
 treuil 4, avec vérins de montage

Ralla di rotazione e sezione centrale cingolata con cavalletto SA,
 argano 4., stabilizzatori per montaggio
 Superestructura con chasis central con caballete SA, cabrestante 4,
 con apoys de montaje
 Поворотная платформа и гусеничная тележка с SA-стойкой,
 лебедка 4, монтажные опоры

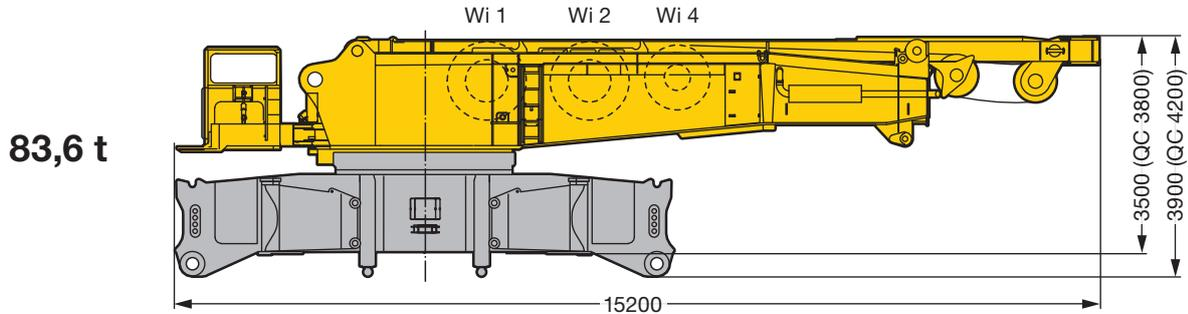

Drehbühne mit SA-Bock, Winde 4, Quick Connection,
 2 Drehwerken
 Superstructure with SA-frame, winch 4, quick connection,
 2 slewing gears
 Partie tournante avec chevalet SA, treuil 4, raccord rapide,
 2 mécanismes d'orientation

Ralla di rotazione con cavalletto SA, argano 4, connessione rapida,
 2 gruppi di rotazione
 Superestructura con caballete SA, cabrestante 4, conexiones
 rápidas, 2 mecanismos de giro
 Поворотная платформа с SA-стойкой, лебедка 4,
 быстросменное соединение, 2 механизма поворота

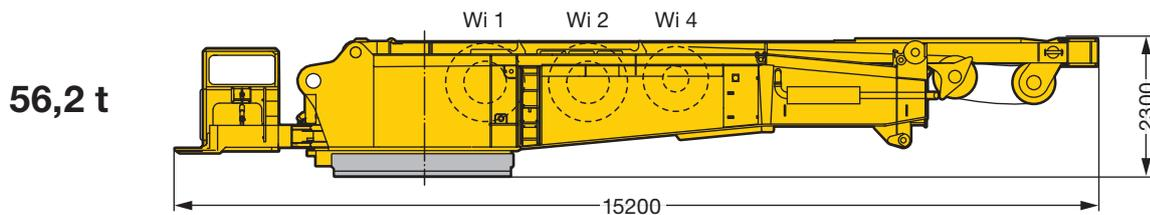

Raupenmittelteil mit hydr. Montageabstützung, Quick Connection
 Crawler middle section with hydraulic assembly support,
 quick connection
 Partie centrale du train de roulement avec support de montage
 hydraulique, raccord rapide

Sezione centrale con stabilizzatori idraulici per montaggio,
 connessione rapida
 Chasis central con apoyo de montaje hidráulico, conexiones rápidas
 Средняя часть рамы крана с гидравлическими монтажными
 опорами, быстросменное соединение

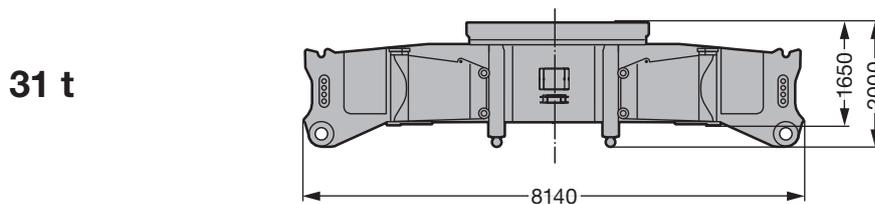

Raupenträger mit 1 (2) Fahrgetriebe
 Crawler with 1 (2) drive gear(s)
 Longeron avec 1 (2) réducteur(s) de translation

Cingolo con 1 (2) motori
 Porta orugas con 1 (2) motores de traslación
 Гусеничная тележка с 1 (2) ходовым приводом

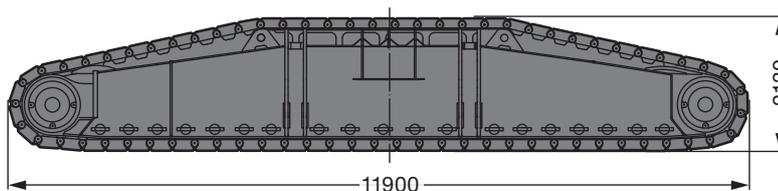

Bodenplatten · Crawler shoes Tuiles · Piastre cingoli Planchas · Траки	
1,5 m	2 m
42 t	51 t
(44 t)	(55 t)

S1404.01

QC = Quick Connection · quick connection · raccord rapide · connessione rapida · conexiones rápidas · быстросменное соединение
 Wi = Winde · winch · treuil · argano · cabrestante · лебедка
 1 Drehwerk · slewing gear · orientation · rotazione · mecanismo de giro · механизм поворота = 0,9 t

Transportplan
Transportation plan
Plan de transport · Piano di trasporto
Esquema de transporte · Транспортна

Drehbühne und Raupenmittelteil mit SA-Bock,
 Winde 4, Montageabstützung
 Superstructure and crawler center section with SA-frame,
 winch 4, with assembly jacks
 Partie tournante et partie centrale du porteur avec chevalet SA,
 treuil 4, avec vérins de montage

Ralla di rotazione e sezione centrale cingolata con cavalletto SA,
 argano 4, stabilizzatori per montaggio
 Superestructura con chasis central con caballete SA, cabrestante 4,
 con apoyos de montaje
 Поворотная платформа и гусеничная тележка с SA-стойкой,
 лебедка 4, монтажные опоры

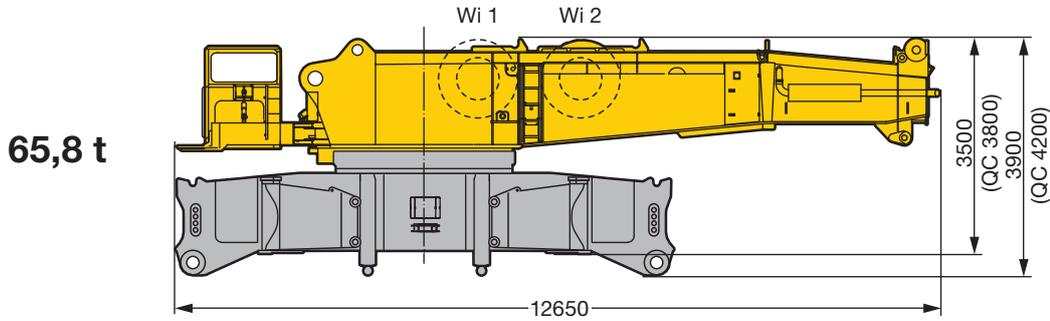

Drehbühne mit Quick Connection
 Superstructure with quick connection
 Partie tournante avec quick connection

Ralla di rotazione con connessione rapida
 Superestructura con conexiones rápidas
 Поворотная платформа с быстросменным соединением

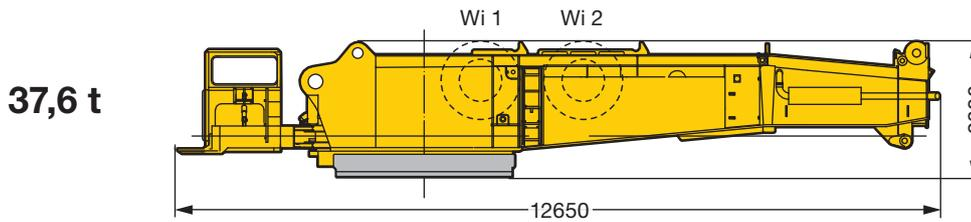

SA-Bock, Winde 4 inkl. Seil und Rollensatz
 SA-frame, winch 4 incl. rope and pulley block
 Chevalet SA, treuil 4 incl. câble et bloc de poulies

Cavalletto SA, argano 4 incl., fune e set pulegge
 Caballete SA, cabrestante 4 incl. cable y juego de poleas
 SA-стойка, лебедка 4, включая канат и канатный блок

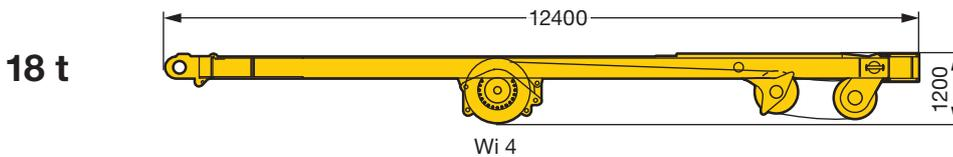

Winde 1 inkl. Seil
 Winch 1 incl. rope
 Treuil 1 incl. câble
 Argano 1, incl. fune
 Cabrestante 1 incl. el cable
 Лебедка 1, включая канат

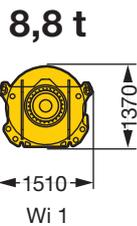

Winde 2 inkl. Seil
 Winch 2 incl. rope
 Treuil 2 incl. câble
 Argano 2, incl. fune
 Cabrestante 2 incl. el cable
 Лебедка 2, включая канат



S1405.01

Transportplan
Transportation plan
Plan de transport · Piano di trasporto
Esquema de transporte · Транспортна

Drehbühnenballast
 CWT at superstructure
 Contrepoids - tourelle
 Zavorra piattaforma girevole
 Contrapeso superestructura
 Противовес поворотной платформы

Zentralballast
 Central CWT
 Lest central
 Zavorra centrale
 Contrapeso central
 Центральный балласт

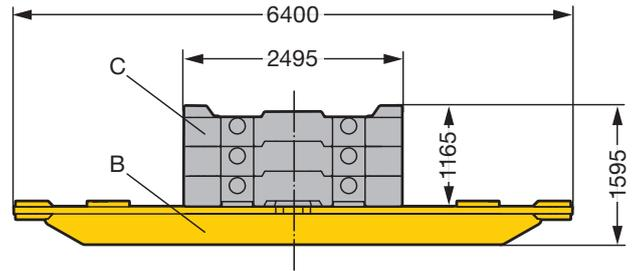
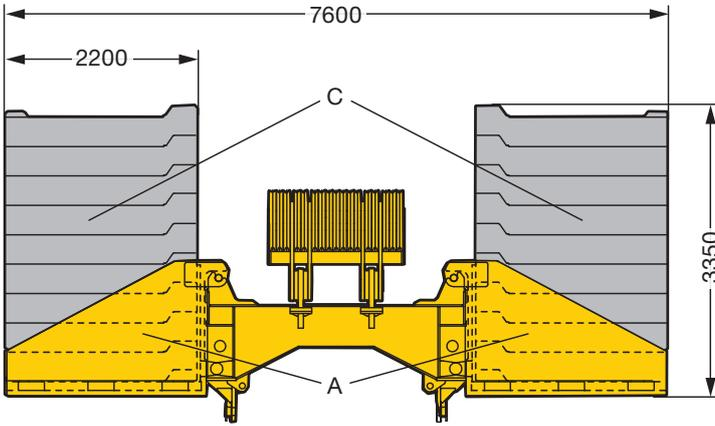

Teil A / Part A / Partie A /
 Parte A / Pieza A / Часть A

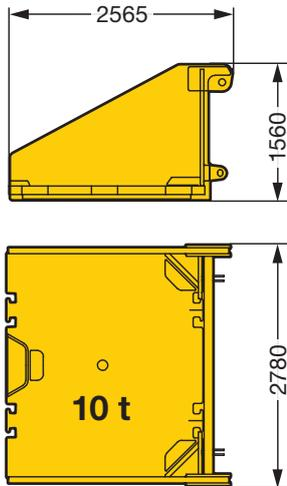

Teil C / Part C / Partie C /
 Parte C / Pieza C / Часть C

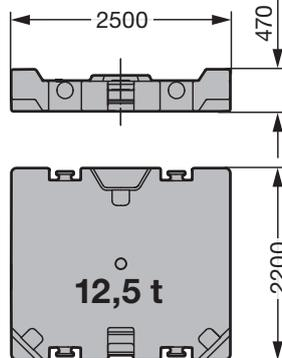

Teil B / Part B / Partie B / Parte B /
 Pieza B / Часть B

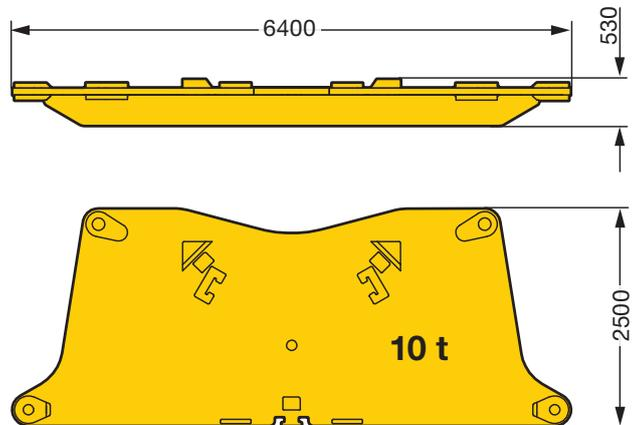

S1406.01

	Teil · Part Partie · Parte Pieza · Часть	
	A à 10 t	B à 12,5 t
170 t	2 x	12 x
220 t	2 x	16 x
245 t	2 x	18 x

	Teil · Part Partie · Parte Pieza · Часть	
	B à 10 t	C à 12,5 t
45 t	2 x	2 x
95 t	2 x	6 x

Transportplan
Transportation plan
Plan de transport · Piano di trasporto
Esquema de transporte · Транспортна

Ausleger-Zwischenstücke Boom intermediate sections Éléments intermédiaires de la flèche Braccio - Elemento intermedio Tramos de pluma intermedios Промежуточные секции стрелы	B x H	Grundlänge Basic length Longueur de base Lunghezza base Longitud base Базовая длина	Transportlänge Transportation length Longueur de transport Lunghezza per trasporto Longitud de transporte Транспортная длина	Gewicht* · Weight* Poids* · Peso* Peso* · Сообр. вес*
S 2826	3 m x 3 m	7 m 14 m	7,4 m 14,4 m	6,9 t 12,6 t
LA 2826	3 m x 3 m	7 m 14 m	7,4 m 14,4 m	4,5 t 8,1 t
LI 2421	2,6 m x 2,4 m	7 m 14 m	7,4 m 14,4 m	3,8 t 7 t
LI 2421	2,6 m x 2,4 m	7 m 14 m	7,4 m 14,4 m	3,1 t 5,7 t
D 2421	2,6 m x 2,4 m	14 m	14,4 m	8,8 t

* Gewichte inklusive Abspannstangen und Bolzen · Weight including suspension bars and pins · Poids avec tirants et axes
 Pesos incl. stralli e perni · Pesos incl. tirantes de anclaje y bulones · Вес, в т.ч. штанги оттяжки и пальцы

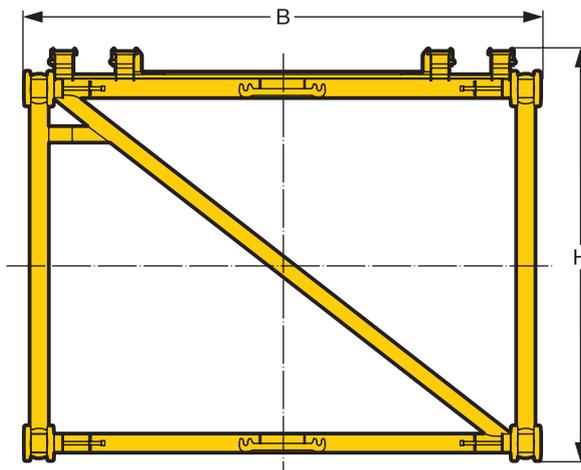

Auslegersysteme

Boom/jib combinations

Configurations de flèche · Sistema braccio

Sistemas de pluma · Стреловые системы

S Hauptausleger, schwer
Main boom, heavy
Flèche principale, lourde
Braccio principale,
per carichi pesanti
Pluma principal, pesada
Основная стрела, тяжелая

D Derrickausleger
Derrick
Flèche derrick
Braccio Derrick
Pluma Derrick
Деррик-стрела

B Schwebeballast
Suspended ballast
Lest suspendu
Zavorra sospesa
Contrapeso flotante
Подвесной противовес

HS Windkraftspitze
Wind plant jib
Fléchette éolien
Falcone per montaggio
turbina eolica
Plumín para energía
eólica
Удлинитель для
монтажа ветровых
генераторов

SL Hauptausleger, schwer/leicht
Main boom, heavy/light
Flèche principale, lourde/légère
Braccio principale, per carichi
pesanti/leggeri
Pluma principal, pesada/ligera
Основная стрела,
тяжелая/легкая

W Wippbare Gitterspitze, schwer
Luffing fly jib, heavy
Fléchette, lourde
Falcone tralicciato a volata
variabile, per carichi pesanti
Pluma abatible, pesada
Качающийся решетчатый
удлинитель, тяжелый

WV Feste Gitterspitze, schwer
Lattice fly jib, heavy
Fléchette treillis fixe, lourde
Falcone tralicciato fijo, pesado
Plumín de celosía fijo, pesado
Неподвижный решетчатый
удлинитель, тяжелый

BW Ballastwagen
Ballast trailer
Porteur de lest
Carrello contrappeso
Carro de contrapeso
Тележка противовеса

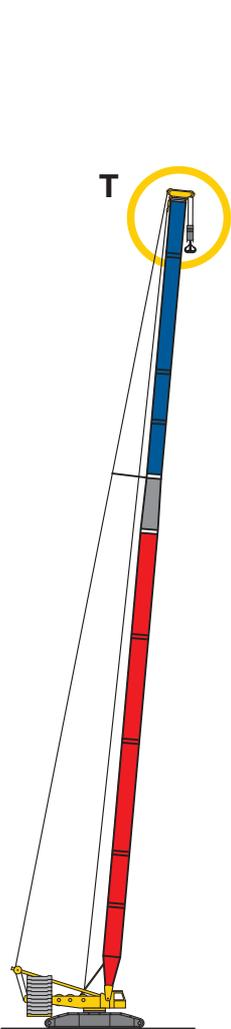

SL

SL 28 m – 105 m

📄 22 – 23

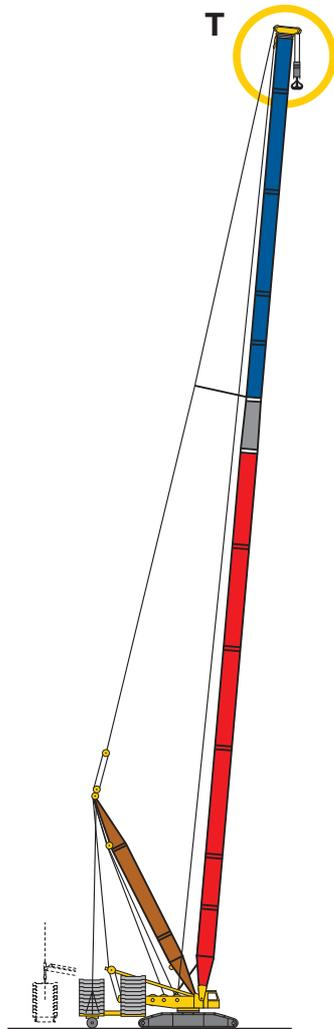

SLD

SLDB/BW

SL 35 m – 133 m
D 31,5 m

📄 24 – 27

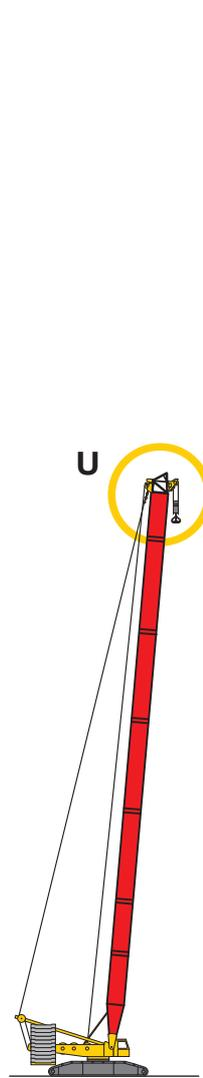

S

S 21 m – 84 m

📄 28 – 29

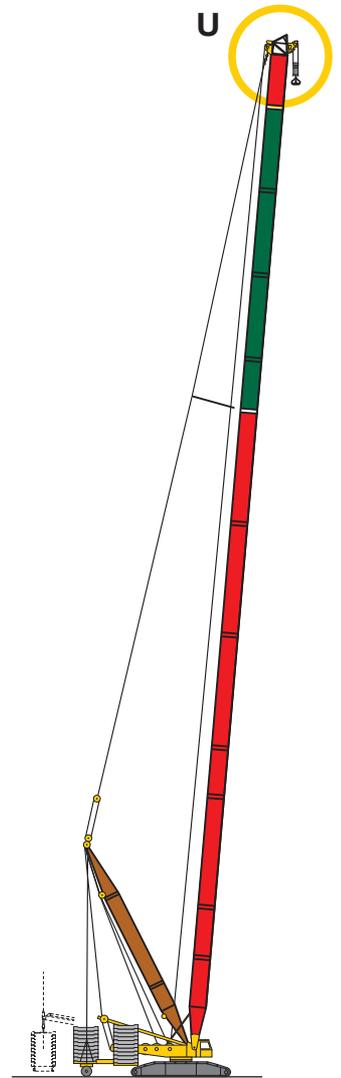

SD

SDB/BW

S 35 m – 140 m
D 31,5 m

📄 30 – 33

Auslegersysteme
Boom/jib combinations
 Configurations de flèche · Sistema braccio
 Sistemas de pluma · Стреловые системы

- S - 2826
- LA - 2826
- LI - 2421
- LI - 2421
- D - 2421

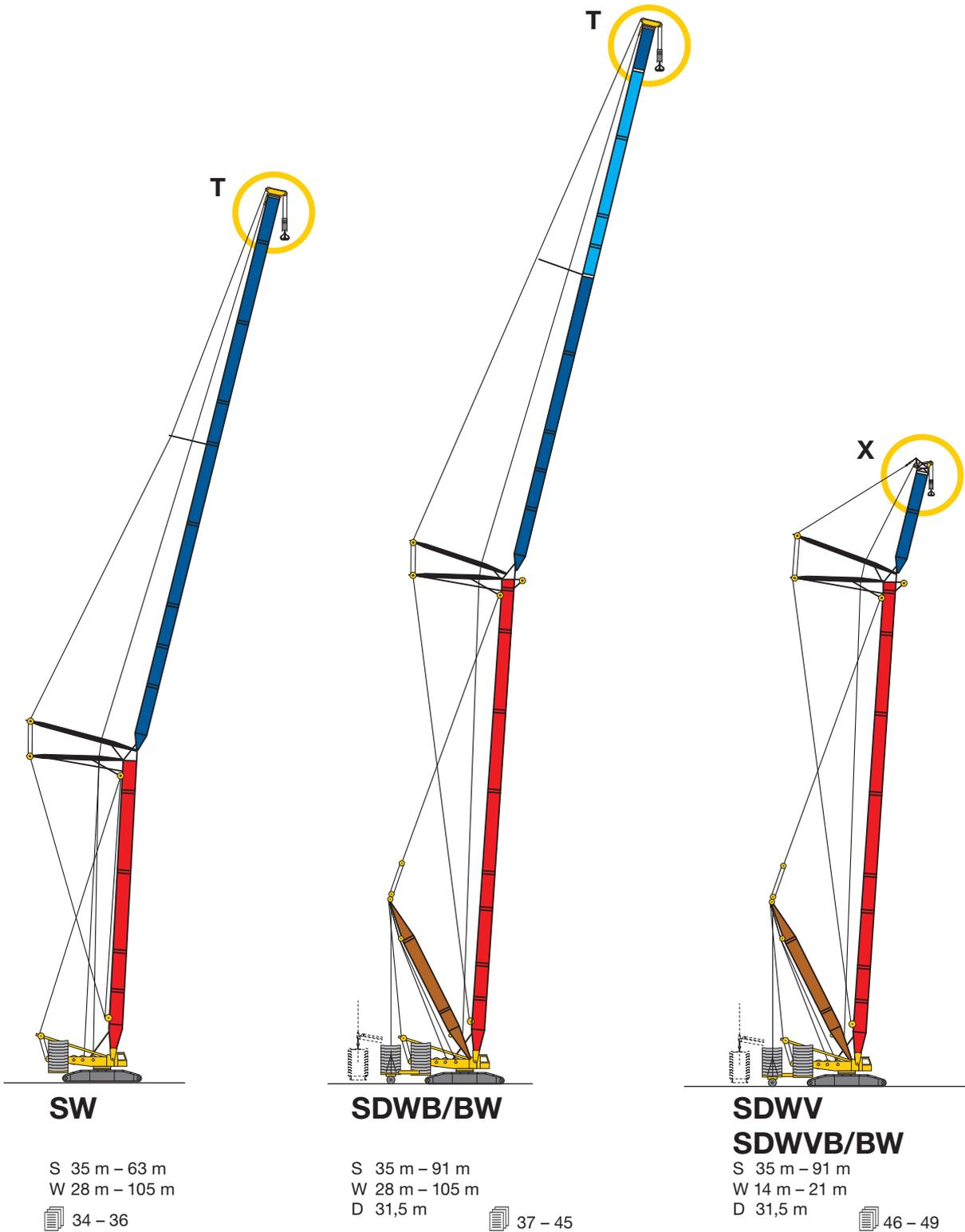

Auslegersysteme
Boom/jib combinations
 Configurations de flèche • Sistema braccio
 Sistemas de pluma • Стреловые системы

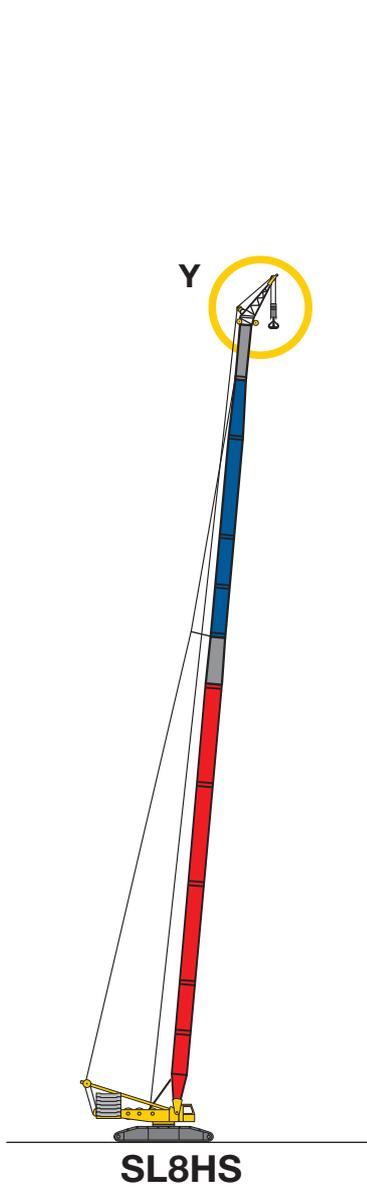
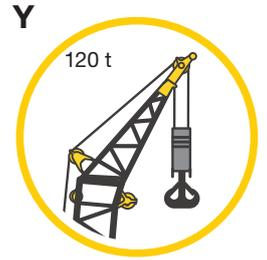
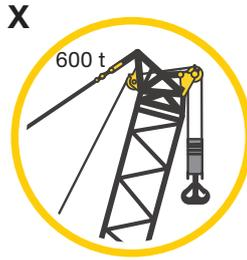

SL 35 m – 112 m
 50 – 51

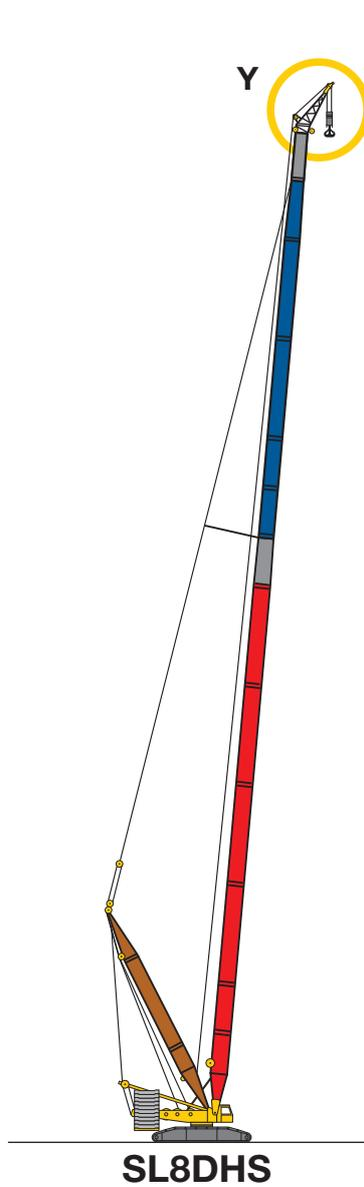

SL 35 m – 140 m
 52 – 53

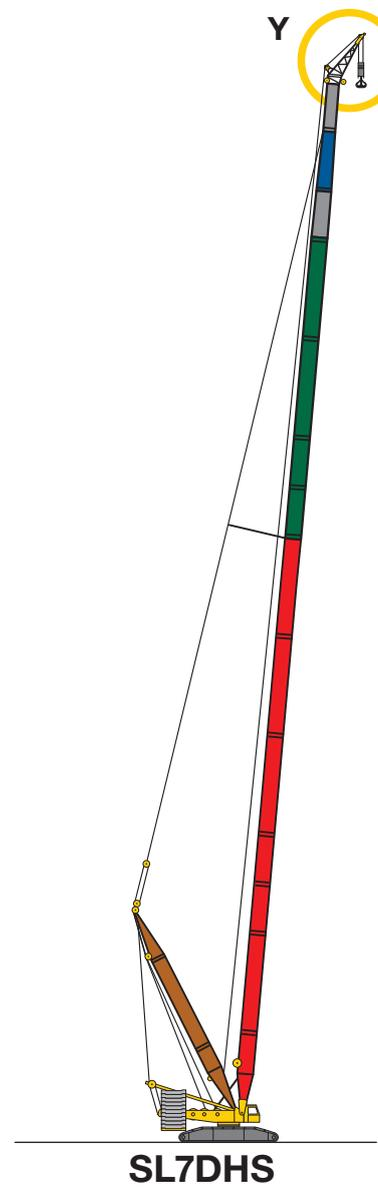

SL 35 m – 147 m
 54 – 55

S1407.04

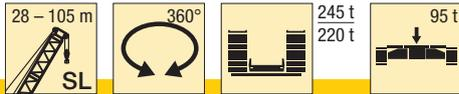

	28 m	35 m	42 m	49 m	56 m	63 m	70 m	77 m	84 m	91 m	98 m	105 m	
6	400												6
6,5	400												6,5
7	400	400											7
8	400	400	400	400									8
9	400	400	400	400	385	366							9
10	400	400	394	390	371	349	329	285					10
11	376	374	373	356	336	316	299	280	270				11
12	345	343	342	323	306	289	274	261	248	214	202		12
14	292	291	288	272	258	246	234	224	213	205	195	161	14
16	252	250	247	234	223	212	203	195	186	179	170	157	16
18	216	216	215	205	195	186	178	172	164	158	151	147	18
20	186	185	185	181	173	166	158	153	146	141	134	131	20
22	163	162	162	160	155	148	142	137	131	127	120	118	22
24	145	144	143	142	140	134	128	124	118	115	109	106	24
26	130	129	128	126	125	122	116	112	107	104	99	96	26
28		116	116	114	113	111	106	102	98	95	90	88	28
30		106	105	103	102	100	97	94	89	87	82	80	30
32		97	96	94	93	91	90	86	82	80	75	73	32
34			88	87	85	83	82	80	75	73	69	67	34
36			82	80	78	77	75	74	70	67	63	62	36
38			76	74	72	71	69	68	64	62	58	57	38
40			71	69	67	65	64	63	60	58	54	52	40
44				60	58	56	55	54	51	49,5	45,5	44,5	44
48					51	49	47,5	46,5	44,5	43	39	38	48
52					45	43	41,5	40	38,5	37	33,5	32,5	52
56						38	36	35	33	32	28,5	27,6	56
60							32	30,5	28,2	27,6	24,3	23,4	60
64							28	26,6	24,2	23,6	20,7	19,7	64
68								23,2	20,7	20	17,4	16,4	68
72								20,3	17,7	17	14,5	13,5	72
76									15,2	14,3	11,8	10,5	76
80										11,9	9,1	7,4	80
84											6,8	5,6	84
88											5,4	4	88

TAB 128042 / 128043

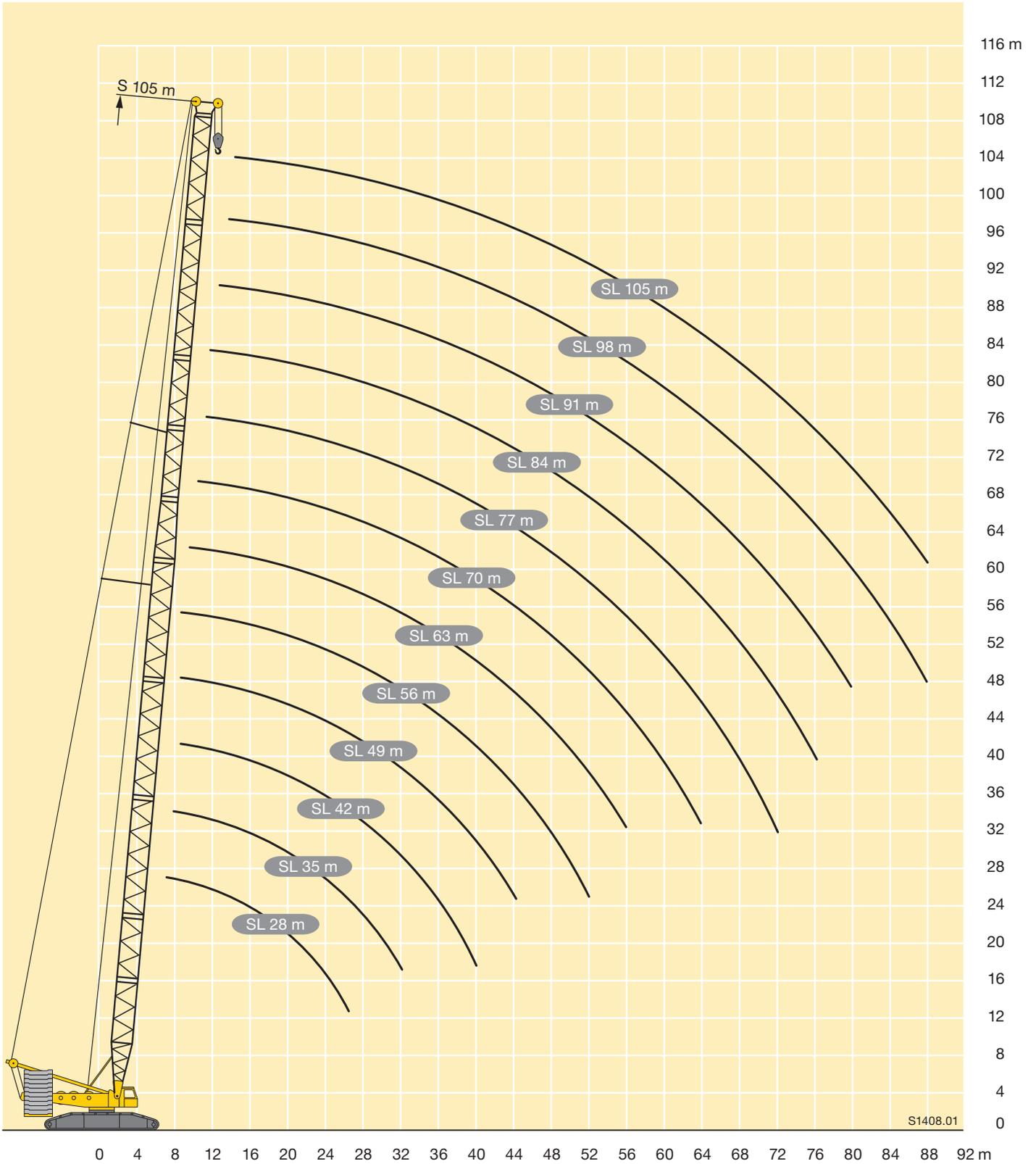

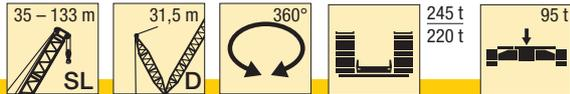

	35 m	42 m	49 m	56 m	63 m	70 m	77 m	84 m *	91 m *	98 m *	105 m *	112 m *	119 m *	126 m *	133 m *	
8			329													8
9		325	325	321												9
10	330	321	322	319	321	332										10
11	325	317	319	317	304	309	294	278								11
12	321	314	312	294	296	283	270	255	245	222						12
14	279	262	256	260	254	241	231	219	212	202	181	162	132			14
16	227	221	220	214	211	209	201	191	186	176	171	161	131	118	100	16
18	195	192	189	187	183	178	177	168	164	156	152	144	130	118	100	18
20	174	170	165	163	159	156	154	150	146	139	135	129	125	117	100	20
22	155	151	147	143	141	137	137	134	132	125	122	116	112	108	100	22
24	137	133	131	128	125	123	121	118	119	113	110	104	101	97	93	24
26	123	121	120	116	114	110	109	105	106	102	100	95	92	88	84	26
28	115	110	109	107	105	100	98	95	95	92	91	86	84	80	76	28
30	107	100	100	99	97	93	89	86	86	82	83	78	76	73	70	30
32	99	94	91	91	90	86	83	77	78	76	75	71	70	66	63	32
34		89	83	83	83	79	77	72	72	70	67	64	63	61	58	34
36		83	78	76	76	73	71	67	67	65	61	57	57	55	53	36
38		78	73	69	70	68	66	62	61	60	56	52	52	49,5	48	38
40		73	69	64	64	62	61	58	57	55	51	47,5	46	44,5	43	40
44			62	58	53	52	52	49,5	47,5	45,5	43	39	38	35,5	34	44
48				52	47,5	43	44	41,5	38,5	37	37	33,5	30	27,7	25,2	48
52				46	42,5	38,5	36	34,5	32,5	28,9	30,5	28,1	24,6	20,6	19,5	52
56					38	34,5	32	27,3	27,3	24	25,1	23,4	20,4	17,4	14,7	56
60						30,5	28,2	23,4	22,3	19,4	19,8	19	16,5	14,7	10,1	60
64							26,8	24,9	20,6	19	15,1	14,8	14,8	12,8	12,1	64
68								21,8	17,9	16,6	12,3	11,5	10,9	9,4	9,8	68
72								18,8	15,4	14,4	10,6	9,9	7,1	6,2	7,5	72
76									13	12,3	9	8,4	4,3	4	5,1	76
80										10,2	7,5	7	3,6	3,4		80
84											6,1	5,7				84
88											4,7	4,4				88

* nur aufrichtbar mit Derrickballast · raisable only with derrick ballast · seulement relevable avec contrepoids derrick
 innalzabile solo con zavorra Derrick · elevable sólo con contrapeso derrick · может быть смонтировано только с деррик-противовесом

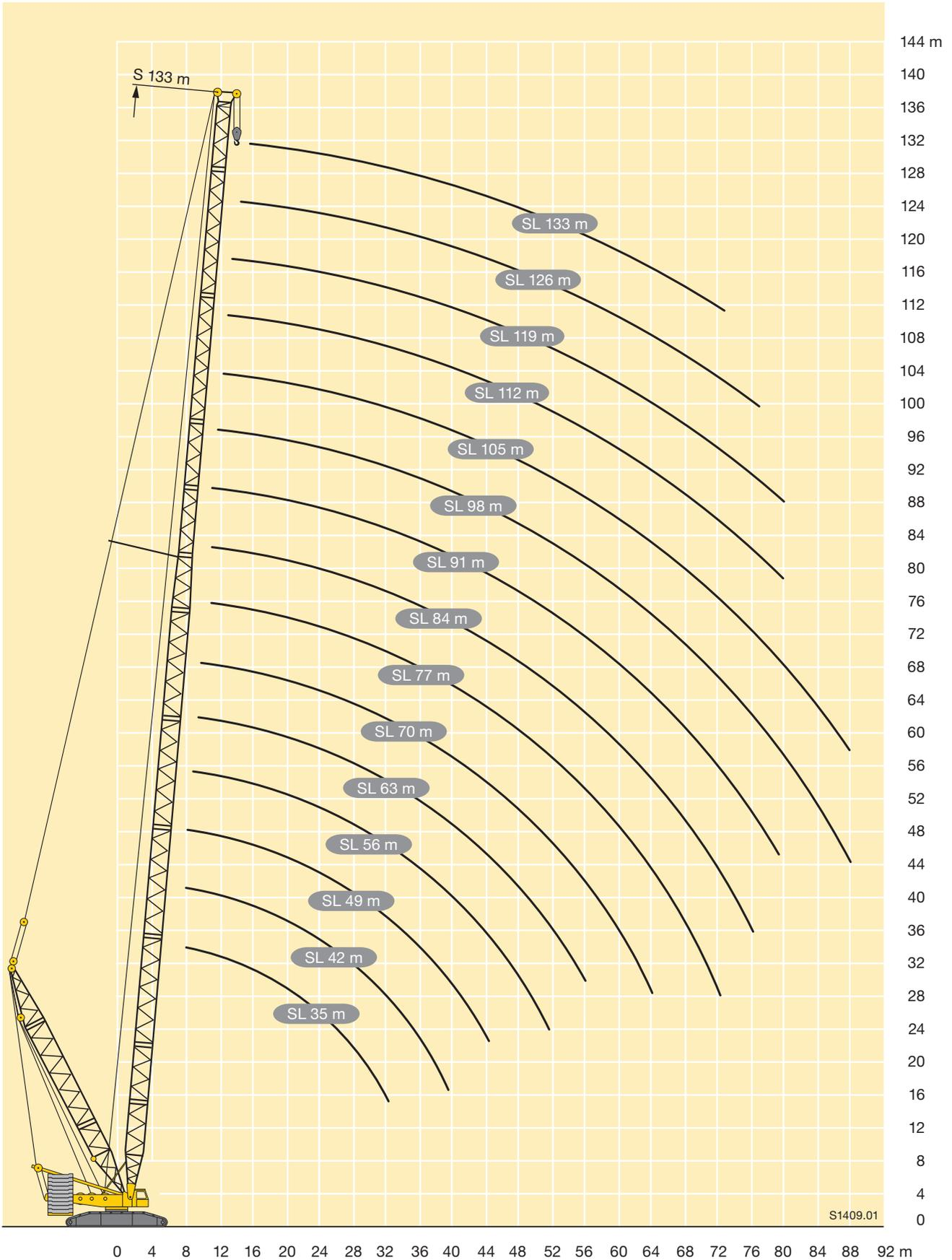

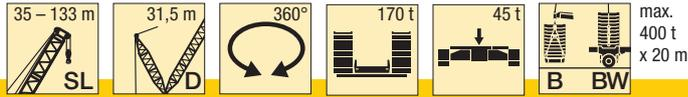

	35 m	42 m	49 m	56 m	63 m	70 m	77 m	84 m	91 m	98 m	105 m	112 m	119 m	126 m	133 m	
7	400															7
8	400	400	400													8
9	400	400	400	400												9
10	400	400	400	400	393	371										10
11	400	400	400	400	392	370	328	301								11
12	400	400	400	400	391	370	328	301	245	222						12
14	400	400	400	400	388	368	327	301	244	221	181	162	132			14
16	400	400	400	398	387	367	326	300	243	218	179	161	131	118	100	16
18	400	400	400	396	385	366	326	299	242	216	178	160	130	118	100	18
20	400	400	400	394	384	365	325	289	239	214	176	159	129	117	100	20
22	395	400	395	381	373	361	322	279	230	213	175	158	129	116	100	22
24	357	362	361	357	348	339	311	269	222	207	174	157	128	115	99	24
26	321	335	334	333	328	322	300	260	215	201	172	157	127	115	99	26
28	286	310	309	301	307	306	290	252	208	196	170	156	127	114	98	28
30	254	290	289	288	287	286	280	245	202	191	165	154	126	113	98	30
32	225	267	270	269	268	267	266	237	196	186	160	150	126	113	96	32
34		242	255	254	253	253	253	230	191	182	156	146	125	112	94	34
36		219	242	240	238	236	236	222	186	178	151	142	122	112	92	36
38		198	224	225	223	221	221	213	181	174	147	139	120	110	90	38
40		177	207	212	209	207	207	204	176	170	144	135	117	108	88	40
44			174	189	186	184	184	181	167	162	136	129	113	104	84	44
48				165	168	165	164	162	159	155	130	124	108	100	81	48
52				141	152	149	148	145	146	143	124	119	104	97	77	52
56					134	136	135	132	132	130	118	113	99	93	75	56
60							124	123	120	120	118	113	109	95	90	60
64							110	113	110	109	107	107	104	91	86	64
68								104	101	101	97	98	95	87	83	68
72								93	93	93	90	89	87	83	80	72
76								86	86	83	83	79	79	77	60	76
80									78	77	77	74	73	71	58	80
84										71	71	68	67	66	55	84
88										65	66	63	62	60	53	88
92											60	58	57	56	51	92
96											55	54	53	51	49	96
100												49	49	47	45,5	100
104													45,5	43,5	41,5	104
108													41	40	38,5	108
112														36,5	35	112
116															30	116
120															26	120

TAB 128077 / 128076

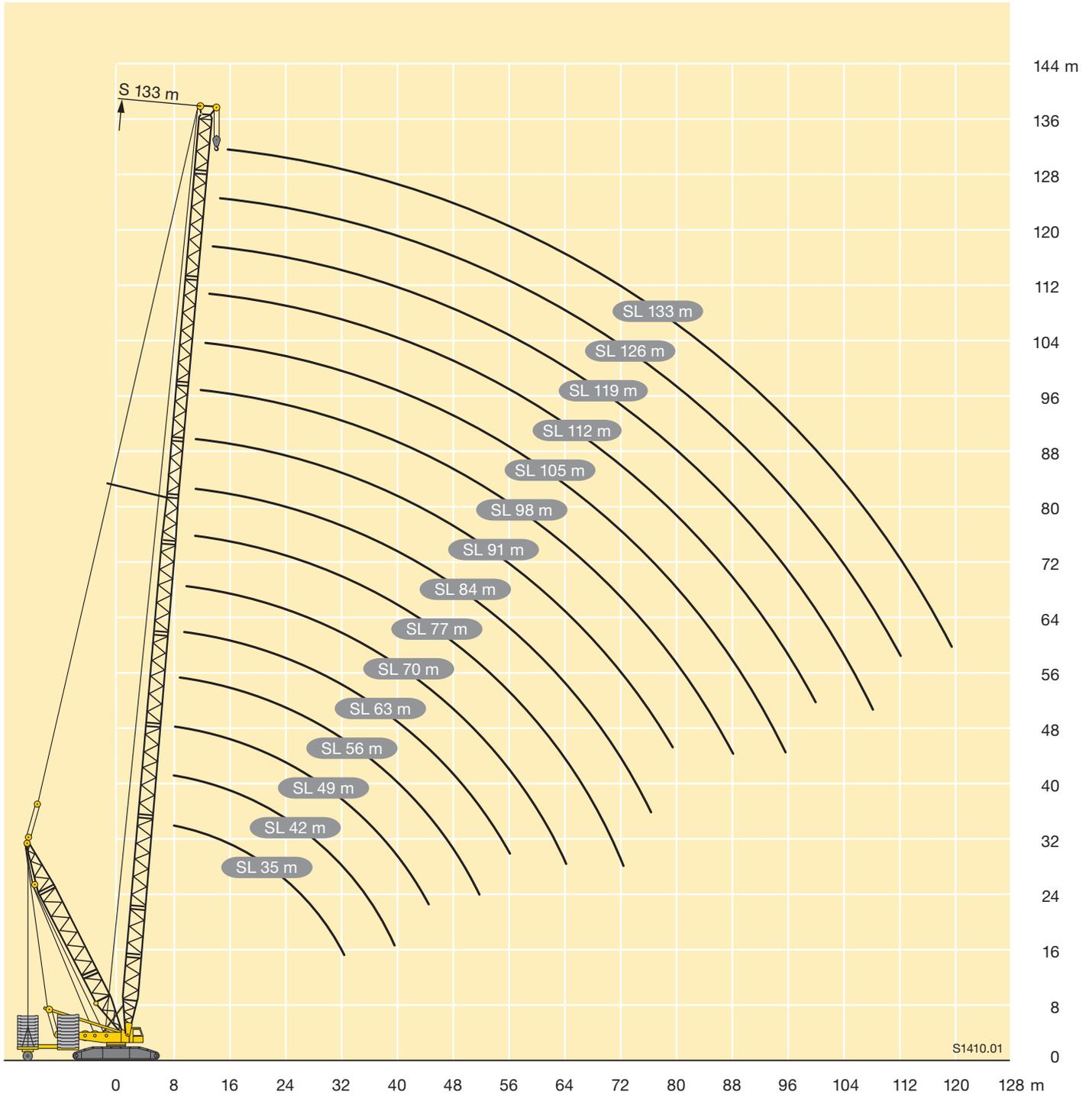

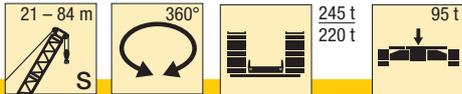

Height (m)	21 m	28 m	35 m	42 m	49 m	56 m	63 m	70 m	77 m	84 m	Height (m)
6	600										6
6,5	600	600									6,5
7	576	574	570								7
8	507	505	505	503	496						8
9	442	453	450	448	434	403					9
10	399	408	405	403	385	360	339	319			10
11	373	371	368	366	346	324	306	289	274	261	11
12	342	340	337	334	313	294	279	264	251	239	12
14	289	287	285	278	261	247	235	223	213	204	14
16	248	246	244	237	223	212	202	192	184	176	16
18	212	211	210	205	194	184	176	168	161	154	18
20	181	181	180	178	171	162	155	148	142	136	20
22		158	156	155	152	144	138	132	126	121	22
24		140	138	136	134	129	123	118	113	108	24
26		125	123	121	119	116	111	106	102	97	26
28			111	109	107	105	101	96	92	88	28
30			100	98	96	94	92	87	83	79	30
32			91	89	87	85	84	79	76	72	32
34				82	79	77	76	72	69	65	34
36				75	73	71	69	66	63	60	36
38				69	67	65	63	61	58	54	38
40				64	62	59	58	56	53	49,5	40
44					53	51	49	47	44,5	41,5	44
48						44	41,5	39,5	37,5	34,5	48
52						38	35,5	33,5	31,5	28,6	52
56							30,5	28	26	23,7	56
60								23,6	21,4	19,4	60
64								19,9	17,5	15,5	64
68									14,2	12,1	68
72									11,5	9,1	72
76										6,6	76

TAB 128036 / 128037

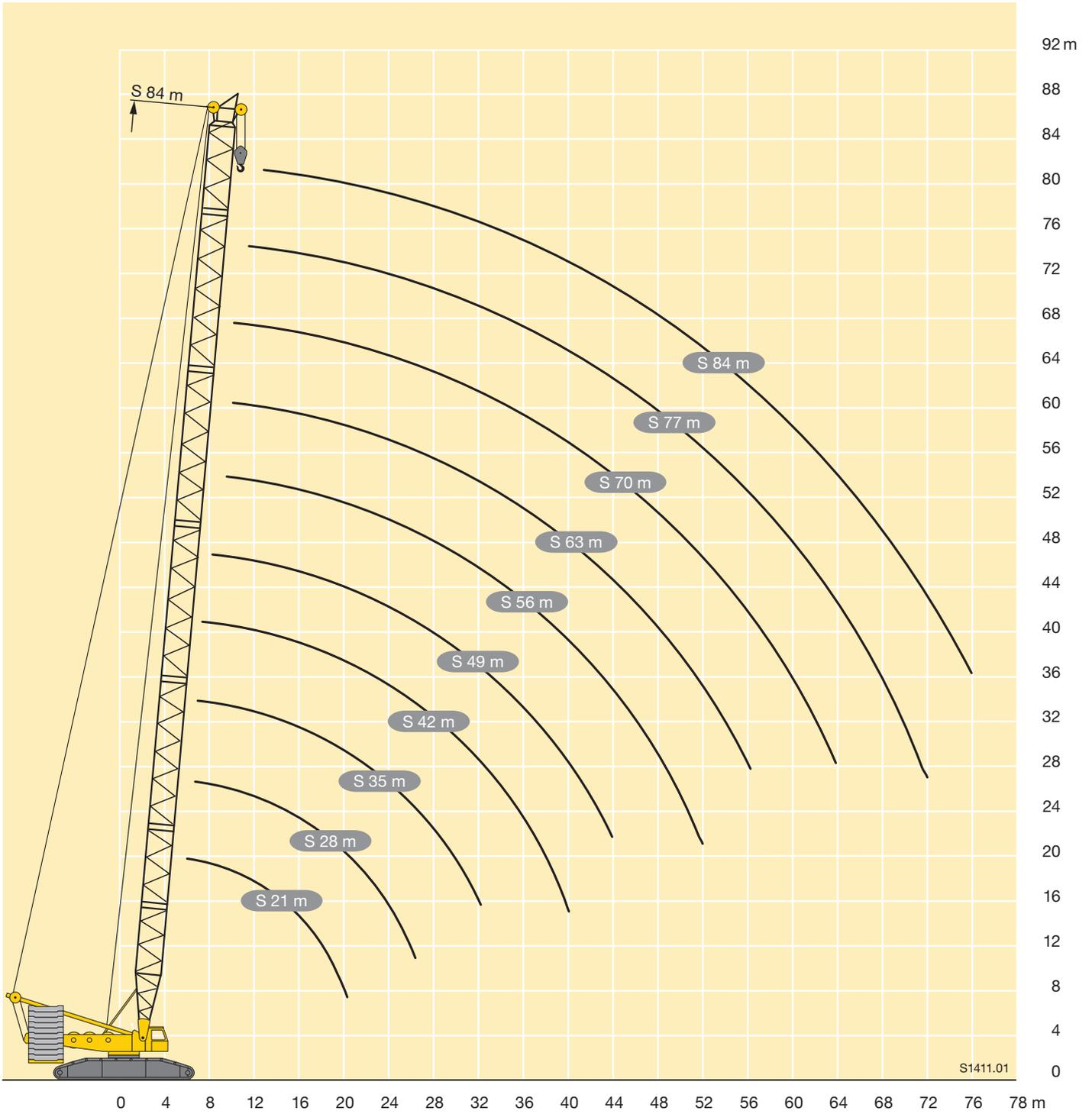



	35 m	42 m	49 m	56 m	63 m	70 m	77 m	84 m	91 m	98 m	105 m	112 m	119 m	126 m	133 m	140 m	
7	440																7
8	439	428	422														8
9	431	422	417	391													9
10	399	396	386	376	353	332											10
11	362	370	360	339	319	301	285	269									11
12	341	339	326	307	290	275	261	247	235	224							12
14	286	283	272	259	245	233	222	211	201	192	185	178	167				14
16	241	238	233	222	211	201	192	182	174	167	161	155	149	143	124	105	16
18	209	206	202	193	184	176	168	160	153	147	142	137	131	126	121	105	18
20	182	180	177	170	162	155	148	141	135	130	125	121	117	112	107	104	20
22	160	157	155	152	144	138	132	125	120	115	112	108	104	99	96	93	22
24	143	140	137	134	130	124	118	112	107	103	100	97	93	89	85	83	24
26	129	127	124	122	116	112	106	101	96	92	90	87	83	80	76	74	26
28	117	115	112	111	106	101	96	91	87	83	81	78	75	71	69	66	28
30	106	103	101	100	97	92	87	83	79	75	73	70	68	64	62	60	30
32	97	95	92	91	88	84	79	75	71	68	66	64	61	58	55	53	32
34		87	83	82	81	77	72	68	65	62	60	58	55	52	49,5	48	34
36		80	77	75	73	71	66	62	59	56	54	52	49,5	47	44,5	43	36
38		74	71	68	67	65	59	57	53	51	49	47	45	42	40	38,5	38
40		69	66	61	60	60	53	52	48	46	44,5	42,5	40,5	38	35,5	34,5	40
44			57	54	48	49,5	44,5	43	40	38	36	34,5	32	30	28,2	26,4	44
48				47,5	42,5	38,5	36,5	35	32,5	31	26,8	25,6	23,2	23	21,2	17,6	48
52				41,5	37,5	33	29,2	27,7	25,9	25,1	21,2	18,1	16,5	16,3	14,8	10,3	52
56					32,5	28,5	24,5	20,8	19,7	19,5	16,5	14,6	13,4	10,1	8,8	8	56
60						24,5	21	16,5	13,8	14,2	12,2	11,3	10,5	7,1	5,1	5,4	60
64						20,8	17,7	13,9	9,8	9,3	8,2	8,3	7	5,2			64
68							14,6	11,4	7,8	5,6		5,4					68
72							11,7	9,1	6								72
76								6,9									76

* nur aufrichtbar mit Derrickballast · raisable only with derrick ballast · seulement relevable avec contrepoids derrick
 innalzabile solo con zavorra Derrick · elevable sólo con contrapeso derrick · может быть смонтировано только с деррик-противовесом

Hubhöhen

Lifting heights

Hauteurs de levage • Altezze di sollevamento
Alturas de elevación • Высота подъема

SD

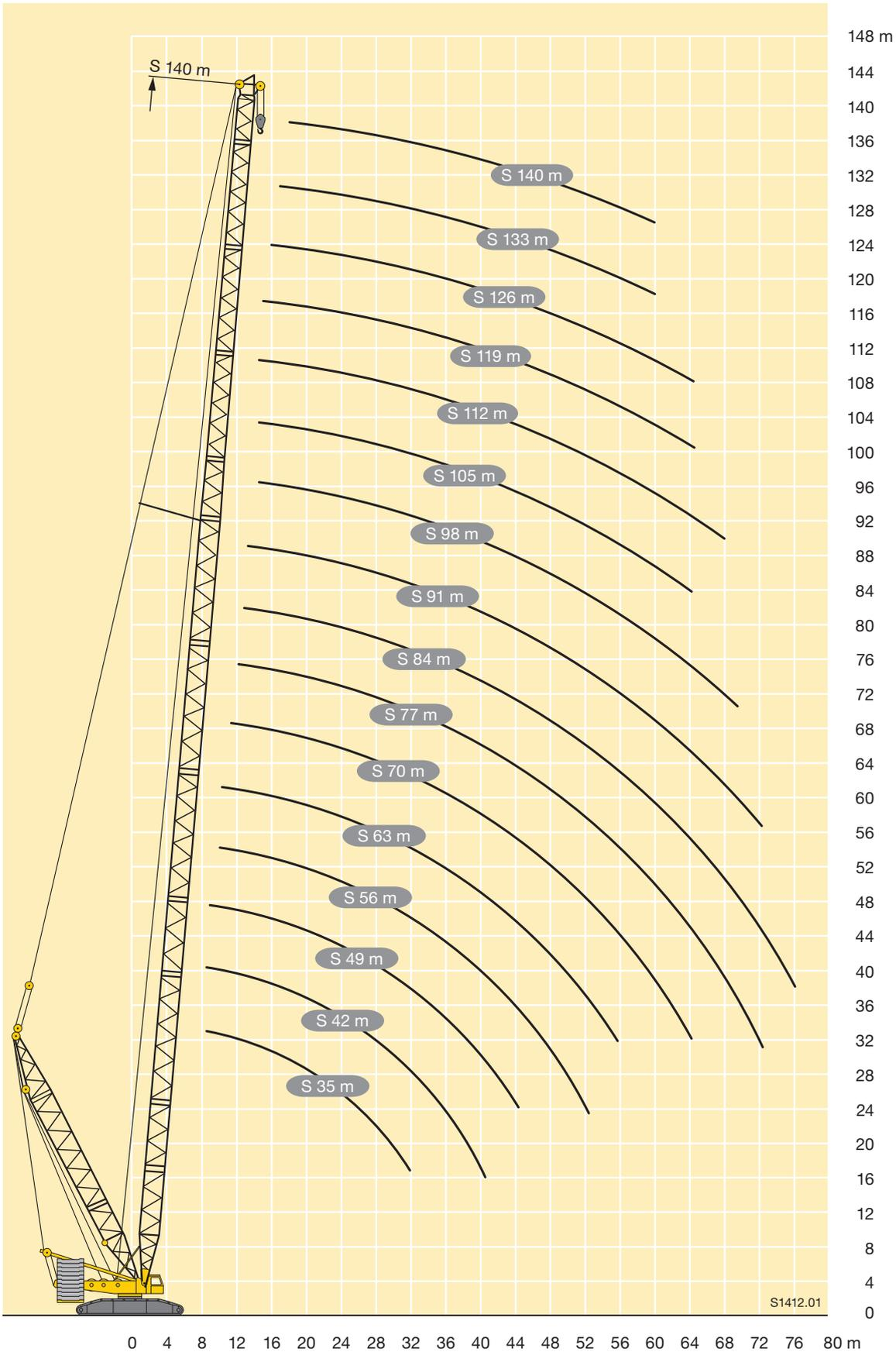

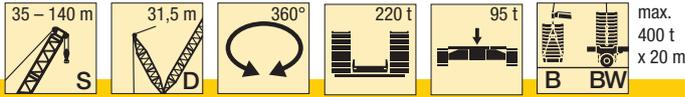

	35 m	42 m	49 m	56 m	63 m	70 m	77 m	84 m	91 m	98 m	105 m	112 m	119 m	126 m	133 m	140 m	
7	750																7
8	750	731	713														8
9	715	701	684	665													9
10	687	674	657	643	559	474											10
11	659	649	634	620	558	473	404	346									11
12	635	624	612	581	555	472	403	346	298	258							12
14	576	567	554	537	512	470	402	345	297	257	221	192	167				14
16	541	531	518	499	473	445	401	344	297	256	220	192	167	144	124	105	16
18	512	496	483	464	439	415	387	343	296	256	219	191	166	143	123	105	18
20	458	466	450	432	410	388	364	341	295	255	217	191	166	143	123	104	20
22	402	434	420	403	383	364	342	327	293	254	215	191	165	143	123	104	22
24	357	391	394	377	359	341	323	310	284	252	214	191	165	142	122	103	24
26	315	354	365	357	339	324	305	294	274	247	213	190	164	142	122	103	26
28	281	319	335	336	322	308	288	279	264	239	211	190	164	142	122	102	28
30	249	286	307	311	302	293	274	262	249	232	208	190	164	141	122	102	30
32	220	259	280	288	282	277	258	246	234	223	203	188	163	141	121	101	32
34		235	255	266	264	260	242	231	221	211	197	187	161	140	119	101	34
36		212	234	246	246	244	228	217	208	200	189	185	158	139	117	100	36
38		191	216	226	230	230	213	205	196	189	179	177	156	138	116	99	38
40		171	199	208	214	216	201	195	185	179	170	167	154	137	115	98	40
44			167	181	185	189	181	176	168	161	154	151	147	133	112	96	44
48				156	163	165	163	160	153	147	140	138	133	128	109	94	48
52				134	143	146	146	144	140	135	128	125	122	117	105	92	52
56					125	130	131	130	127	123	118	115	112	107	102	89	56
60						116	118	117	115	113	108	106	103	99	95	86	60
64						102	106	106	104	103	99	98	95	91	88	83	64
68							94	96	95	94	91	90	87	84	81	77	68
72							83	86	86	86	83	82	80	78	75	71	72
76								77	78	78	76	75	73	71	69	65	76
80									70	71	70	69	64	65	63	60	80
84									63	64	64	63	60	60	58	55	84
88										58	58	57	55	55	53	51	88
92											52	52	50	50	48,5	46,5	92
96											46,5	46,5	46	45	41,5	42	96
100												41,5	41	41	37,5	38	100
104													36,5	36,5	34	34	104
108													32	32,5	30,5	30,5	108
112														28,4	27	26,8	112
116															23,6	23,3	116
120															20	19,9	120
124																16,6	124

Traglasten über 600 t nur mit Zusatzausrüstung · Lifting capacities above 600 t only with additional equipment
 Forces de levage plus de 600 t seulement avec équipement supplémentaire · Portate superiori a 600 t solo con equipaggiamento addizionale
 Cargas por encima de las 600 t sólo con dispositivo adicional · Грузоподъемность свыше 600 т возможна только с канатным блоком

TAB 128463 / 128052 / 128048

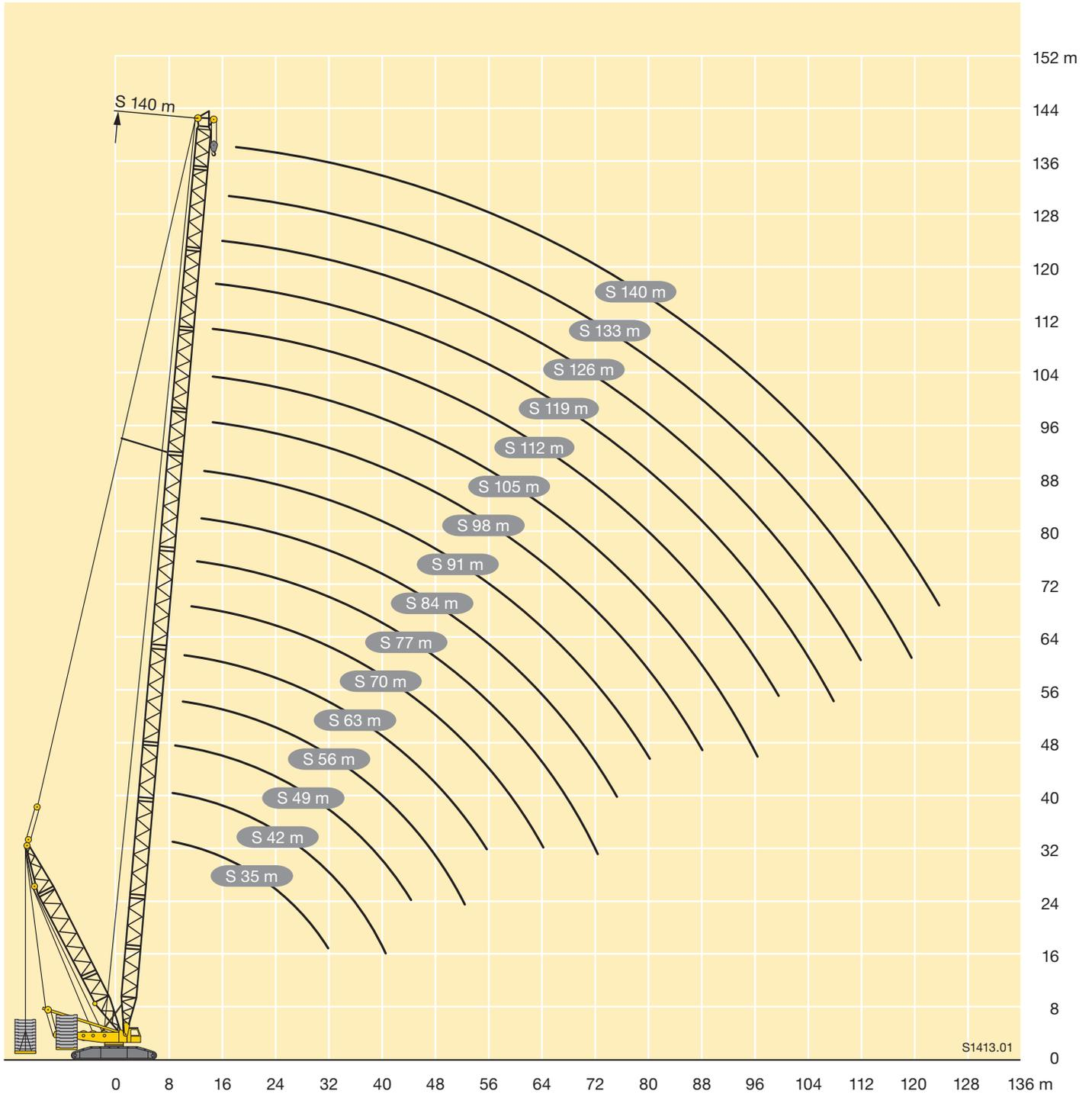



m	35 m												m
	28 m	35 m	42 m	49 m	56 m	63 m	70 m	77 m	84 m	91 m	98 m	105 m	
14	258												14
16	226	216	208										16
18	200	192	185	178									18
20	180	172	166	160	155								20
22	163	156	151	145	141	136							22
24	149	143	138	133	129	124	120	106					24
26	137	131	127	122	119	114	110	105	89				26
28	126	121	117	113	110	106	102	99	88	74			28
30	115	113	109	105	102	98	94	92	87	74	62		30
32		105	101	98	95	91	88	85	83	73	61	52	32
34		97	95	91	89	85	82	79	77	73	61	52	34
36		90	89	85	83	80	76	74	72	70	60	51	36
38			83	80	78	75	72	70	68	65	59	51	38
40			77	76	73	70	67	65	64	61	59	50	40
44			68	67	66	63	60	58	56	54	53	49,5	44
48				59	59	56	53	52	50	48	46,5	44,5	48
52					52	51	48	46,5	45	42,5	41,5	39,5	52
56					47	46	43	41,5	40	38	37	35	56
60						41	39	37,5	36	34	33	31	60
64						37	35,5	34	32,5	30,5	29,6	27,7	64
68							32,5	31	29,5	27,5	26,5	24,6	68
72								28,2	26,7	24,8	23,7	21,9	72
76								25,8	24,2	22,3	21,2	19,4	76
80									22	20,1	19	17,2	80
84										18,1	16,9	15,2	84
88										16,3	15,1	13,3	88
92											13,4	11,7	92
96											12	10,2	96
100												8,2	100

m	42 m												m
	28 m	35 m	42 m	49 m	56 m	63 m	70 m	77 m	84 m	91 m	98 m	105 m	
14	244												14
16	215	206											16
18	191	183	177	170									18
20	172	165	160	154	148								20
22	156	150	145	140	135	130							22
24	142	137	133	128	124	119	115						24
26	131	126	122	118	114	110	106	98					26
28	122	117	113	109	105	101	98	95	82	70			28
30	113	109	105	101	98	94	91	88	81	69	59		30
32		101	98	94	91	88	85	82	79	68	58	49	32
34		95	92	88	85	82	79	76	74	68	57	48,5	34
36		89	86	83	80	77	74	71	69	67	57	48	36
38		83	81	78	75	72	70	67	65	62	56	47,5	38
40			77	73	71	68	65	63	61	58	56	47	40
44			68	66	63	60	58	56	54	52	50	46,5	44
48				59	57	54	52	49,5	48	45,5	44,5	42,5	48
52					51	48,5	46,5	44,5	43	40,5	39,5	37,5	52
56					46,5	44	42	40	38,5	36,5	35	33	56
60						40	38	36	34,5	32,5	31,5	29,5	60
64						37	34,5	32,5	31	29,1	28,1	26,2	64
68							31,5	29,4	28	26,1	25,1	23,2	68
72								26,7	25,3	23,4	22,4	20,6	72
76								24,4	22,9	21	20	18,2	76
80									20,8	18,8	17,8	16	80
84									18,9	16,9	15,8	14	84
88										15,2	14	12,3	88
92											12,4	10,6	92
96											11	9	96
100												7,1	100

TAB 128056



m	49 m												m
	28 m	35 m	42 m	49 m	56 m	63 m	70 m	77 m	84 m	91 m	98 m	105 m	
14	232												14
16	204	196											16
18	182	175	169										18
20	164	158	152	148									20
22	149	144	139	135	130	124							22
24	137	132	127	123	119	114	105						24
26	126	121	117	114	110	105	102	91					26
28	117	112	108	105	102	97	94	89	76				28
30	109	105	101	98	95	90	87	85	75	64	54		30
32		98	94	91	88	84	81	79	75	63	54	45,5	32
34		92	88	85	82	78	76	74	71	63	53	45	34
36		86	83	80	77	73	71	69	66	62	53	44,5	36
38		82	78	75	73	69	67	65	62	59	52	44	38
40			74	71	68	65	63	61	58	56	52	44	40
44			66	64	61	58	56	54	51	49	48	43	44
48				58	55	52	49,5	48	46	43,5	42,5	40	48
52					50	46,5	44,5	43	41	38,5	37,5	35,5	52
56					45,5	42	40	38,5	36,5	34,5	33,5	31,5	56
60						38	36,5	35	33	30,5	29,7	27,8	60
64						35	33	31,5	29,4	27,4	26,5	24,6	64
68							30	28,6	26,5	24,5	23,6	21,7	68
72								26	23,9	21,9	21	19,2	72
76								23,7	21,5	19,6	18,6	16,8	76
80									19,5	17,5	16,5	14,7	80
84									17,7	15,6	14,6	12,8	84
88										14	12,9	11,1	88
92											11,3	9,5	92
96											9,9	7,4	96
100												6,3	100
104												5,3	104

m	56 m												63 m					m
	28 m	35 m	42 m	49 m	56 m	63 m	70 m	77 m	84 m	91 m	98 m	105 m	28 m	35 m	42 m	49 m	56 m	
16	194	187											186					16
18	174	168	161										167	160	154			18
20	157	152	146	141									151	145	140	135		20
22	143	138	133	128	124								138	132	128	123	119	22
24	131	127	122	118	114	110	99						126	121	117	113	109	24
26	121	117	113	109	105	101	97	83					117	112	108	104	101	26
28	112	108	105	101	97	94	90	82	70				108	104	100	97	94	28
30	105	101	97	94	90	87	83	81	69	60			101	97	94	90	87	30
32	98	94	91	87	84	81	78	76	68	60	50		95	91	87	84	81	32
34		88	85	82	79	76	73	71	68	59	49,5	41,5		85	82	79	76	34
36		83	80	77	74	71	68	66	63	59	49	41,5		80	77	74	71	36
38		79	75	72	70	67	64	62	59	58	48,5	41		76	73	70	67	38
40			71	68	66	63	60	58	56	54	48	41			69	66	63	40
44			64	61	59	56	53	52	49	48	45,5	40			62	59	57	44
48				55	53	50	47,5	46	43,5	42,5	40	38				53	51	48
52					47,5	45	42,5	41	39	37,5	35,5	33,5				48,5	46	52
56					43,5	40,5	38	37	34,5	33,5	31,5	29,6					42	56
60						37	34,5	33	31	30	28	26,1						60
64						34	31	29,9	27,8	26,8	24,9	23						64
68							28,4	27	24,9	24	22,1	20,2						68
72								24,5	22,4	21,4	19,6	17,7						72
76								22,2	20,1	19,1	17,3	15,5						76
80									18,1	17,1	15,2	13,5						80
84									16,4	15,2	13,4	11,6						84
88										13,5	11,7	9,9						88
92											10,2	7,6						92
96											8,8	6,4						96
100												5,4						100
104												4,4						104

Hubhöhen

Lifting heights

Hauteurs de levage • Altezze di sollevamento

Alturas de elevación • Высота подъема

SW

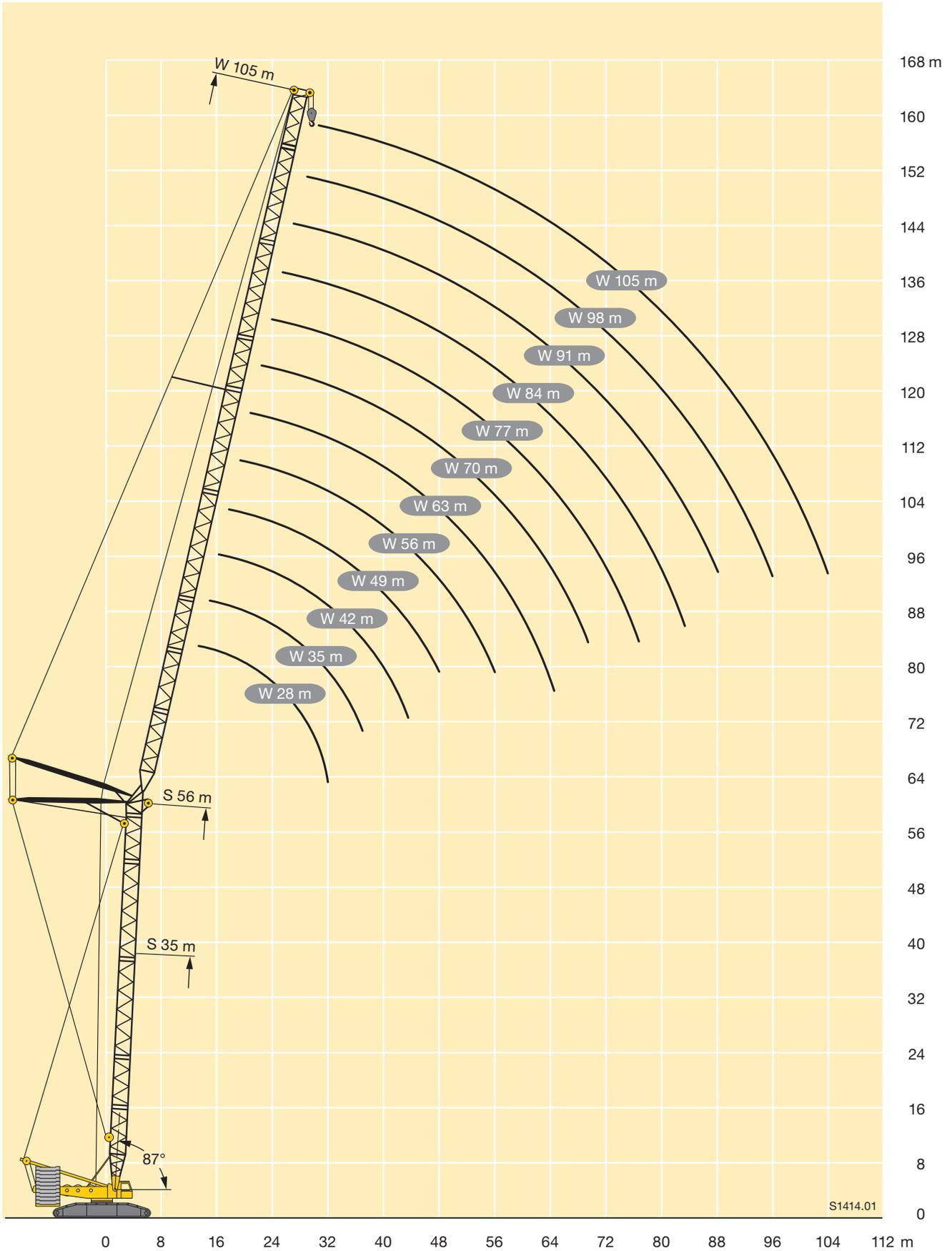

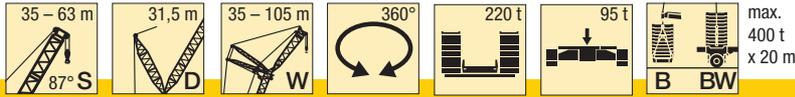

m	35 m										42 m										49 m		m				
	28 m	35 m	42 m	49 m	56 m	63 m	70 m	77 m	84 m	91 m	98 m	105 m	28 m	35 m	42 m	49 m	56 m	63 m	70 m	77 m	84 m	91 m		98 m	105 m	28 m	35 m
14	380											355													324		14
16	372	315										344	290												313	263	16
18	363	306	258									334	282	236											304	256	18
20	349	298	252	211	178							323	275	231	195										295	250	20
22	337	290	247	207	174	148						312	268	226	191	160	139								285	243	22
24	312	281	242	203	171	146	127					302	260	221	188	158	137	118							277	236	24
26	283	272	236	200	168	144	125	105				290	253	216	185	156	136	116	99						268	230	26
28	256	254	230	197	166	142	124	104	88			266	246	211	182	154	134	114	98	82					259	224	28
30	222	233	224	193	163	140	122	104	87	74	61	232	238	206	178	153	132	113	97	81	70			242	218	30	
32		216	214	190	161	138	121	103	86	74	60	52	224	202	175	150	131	111	96	80	69	58			214	32	
34		196	197	186	158	136	120	102	85	73	59	52	203	198	171	147	129	110	95	80	68	57	49		208	34	
36		174	184	183	156	134	119	101	85	73	59	51	181	190	168	144	127	109	94	79	68	57	48,5		188	36	
38			172	169	154	132	117	100	84	72	58	51	157	177	165	142	126	108	94	78	67	56	48		164	38	
40			157	160	152	131	116	100	83	71	58	50		162	162	140	124	106	93	78	67	55	47,5			40	
44			125	142	139	127	113	97	82	70	57	49,5		130	147	135	121	104	91	77	66	54	46,5			44	
48				120	125	123	110	95	80	68	56	48,5			125	128	119	102	89	75	64	53	46			48	
52					108	111	108	93	79	66	55	47,5				111	114	101	87	74	63	52	45,5			52	
56					90	99	99	91	78	65	54	46,5				93	102	98	85	73	62	51	44,5			56	
60						85	90	88	77	63	53	45,5					88	93	84	72	60	50	43,5			60	
64						70	79	81	75	62	52	44,5					74	82	82	71	59	49	42,5			64	
68							68	73	73	60	51	43,5						71	76	69	58	48	41,5			68	
72								65	68	59	50	42,5							67	68	57	47,5	41			72	
76								55	60	58	50	41,5							57	62	56	47	40			76	
80									52	56	49,5	41								54	55	46	39,5			80	
84										49,5	49,5	40,5								45,5	51	45,5	39			84	
88										42,5	45,5	40									44	45,5	38			88	
92												39,5	39,5									42	38			92	
96												33,5	36,5										35,5	37,5			96
100												31											33				100

TAB 128082 / 128078

m	49 m										56 m										63 m				m			
	42 m	49 m	56 m	63 m	70 m	77 m	84 m	91 m	98 m	105 m	28 m	35 m	42 m	49 m	56 m	63 m	70 m	77 m	84 m	91 m	98 m	105 m	28 m	35 m		42 m	49 m	
16											283													250			16	
18	215										275	231	196											243	207		18	
20		179									267	225	192	162										236	202	175	150	20
22	207	176	150								258	220	189	159	138									227	198	171	147	22
24	203	173	148	126							249	214	185	157	135	117								219	193	168	145	24
26	199	170	146	125	106	92					241	209	181	155	133	116	98							213	188	164	143	26
28	194	168	144	124	105	91	77				235	204	177	153	131	114	97	84	71					207	184	161	141	28
30	190	164	142	123	104	90	77	66			231	199	173	150	129	112	96	83	71	60				203	180	157	139	30
32	186	161	140	122	103	89	76	65	55		208	194	169	146	127	111	94	83	70	60	51		202	175	154	135	32	
34	183	158	137	121	102	88	75	64	54	45,5		189	165	143	125	109	93	82	69	59	50	42		170	151	133	34	
36	178	155	135	119	102	87	74	64	53	45		186	162	140	124	108	92	82	69	59	49,5	42		166	148	130	36	
38	174	153	133	116	101	87	74	63	53	44,5		165	158	138	122	106	91	81	68	58	49	41,5		165	145	127	38	
40	167	150	130	115	99	86	73	63	52	44			156	135	120	105	90	80	68	58	48,5	41,5			143	125	40	
44	136	144	127	111	96	84	72	62	52	43,5			137	130	117	103	88	78	67	57	48	40,5			140	122	44	
48		128	123	108	94	83	70	61	51	42,5				127		112	101	86	76	65	56	47	40				119	48
52			114	105	91	81	69	60	49,5	42					109	97	84	75	64	55	46	39,5				107	52	
56			97	102	89	80	68	59	48,5	41,5					94	94	82	73	63	54	45	38,5					56	
60				90	87	78	67	58	47,5	40,5						89	81	71	62	54	44	38					60	
64				76	84	76	66	56	46,5	40						75	80	70	61	53	43	37					64	
68					73	74	65	55	46	39							71	69	60	52	42,5	36,5					68	
72						68	63	55	45	38,5								67	59	51	41,5	36					72	
76						59	63	54	44,5	38								57	58	50	41	35,5					76	
80							55	53	43,5	37,5									55	49,5	40,5	35					80	
84							47	52	43,5	37									46,5	49	40,5	34,5					84	
88								45	43	36,5											43,5	40	34,5					88
92									42,5	36												40	34,5					92
96									37	36												36	34					96
100										34													33,5					100
104											28,7												27,7					104

TAB 128082 / 128078

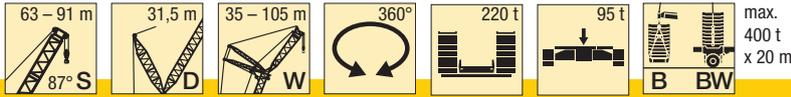

m	63 m								70 m								77 m					m				
	56 m	63 m	70 m	77 m	84 m	91 m	98 m	105 m	28 m	35 m	42 m	49 m	56 m	63 m	70 m	77 m	84 m	91 m	98 m	105 m	35 m		42 m	49 m	56 m	63 m
16									217																	16
18									212	183											163					18
20									207	179	157										159	139				20
22									200	175	154	134									155	136	121			22
24	124	106							192	171	150	131	113	99							151	132	118	103		24
26	122	105	92						186	166	147	129	111	98	84						147	130	116	101	88	26
28	121	104	91	78					182	160	143	126	109	96	83	71					143	126	114	100	87	28
30	120	103	90	77	65				179	156	139	124	107	95	82	70	60				139	123	111	98	86	30
32	118	102	89	77	65	56	46,5		177	152	136	121	105	94	81	69	59	52			136	120	109	97	85	32
34	116	101	88	76	64	56	46	39,5		149	132	118	104	93	80	69	58	51	42		132	117	106	95	83	34
36	114	100	87	75	63	55	46	39,5		147	129	115	102	92	79	68	58	51	42	35,5	129	114	104	92	82	36
38	111	98	86	74	63	55	45,5	39		146	127	113	101	90	79	68	57	50	41,5	35,5	128	112	101	90	81	38
40	109	96	85	73	62	55	45	38,5			125	110	99	89	77	67	56	50	41,5	35		110	99	88	79	40
44	105	93	83	72	61	54	44	38			122	107	95	86	75	66	55	49	40,5	34,5		106	95	85	76	44
48	103	90	81	70	60	53	43,5	37,5				104	92	83	73	64	54	48,5	40	34				92	82	48
52	101	87	79	69	59	52	42,5	36,5				103	89	81	72	63	53	47,5	39,5	33,5				91	79	52
56	99	85	77	67	57	51	41,5	36					87	78	70	61	52	46,5	38,5	33				78	68	56
60		84	75	66	56	50	40,5	35						76	68	60	51	45,5	37,5	32,5					66	60
64		7 8	73	64	55	49	39,5	34,5						75	66	59	51	45	36,5	31,5					66	64
68			73	63	54	48,5	39	34							65	57	50	44	35,5	31						68
72			62	62	53	47,5	38	33							64	56	49	43	35	30,5						72
76				61	53	46,5	37,5	32,5								55	48	42,5	34,5	29,8						76
80					53	46	37	32									47,5	41,5	34	29,4						80
84					48,5	45,5	36,5	32									47	41	33	29						84
88						45,5	36	31,5										41	32,5	28,6						88
92							36	31,5											40,5	32,5	28,3					92
96								36	31,5											32,5	28					96
100									31,5												28					100
104										30,5											28					104

TAB 128082 / 128078

m	77 m					84 m					91 m					m											
	70 m	77 m	84 m	91 m	98 m	105 m	42 m	49 m	56 m	63 m	70 m	77 m	84 m	91 m	98 m		105 m	49 m	56 m	63 m	70 m	77 m	84 m	91 m	98 m	105 m	
20							125																			20	
22							122	107										94								22	
24							119	105	92									92	81							24	
26							116	103	91	79								91	79	70						26	
28	76	64					113	101	89	78	68							89	78	69	60					28	
30	75	63	55				110	99	88	77	67	59	49,5					87	76	67	59	52				30	
32	74	63	55	46,5			107	96	86	75	66	58	49	37,5				85	75	66	58	51	39			32	
34	73	63	54	46	35		104	93	84	74	65	58	48,5	37	31			82	74	65	57	50	38,5	33,5	26,1	34	
36	72	62	54	46	35	29,2	102	91	82	73	64	57	48	36,5	31	24,5	80	72	64	56	49,5	38,5	33	25,8	20	36	
38	71	61	53	45,5	34,5	29	99	89	80	71	63	56	47,5	36,5	30,5	24,3	78	70	63	55	49	38	33	25,5	19,8	38	
40	70	61	53	45,5	34	28,8	97	87	78	70	62	56	47,5	36	30,5	24,1	76	68	61	55	48	37,5	32,5	25,3	19,6	40	
44	68	60	52	44,5	33,5	28,3	94	83	75	67	59	54	46,5	35,5	29,8	23,7	73	65	58	52	46,5	36,5	32	24,8	19,2	44	
48	66	58	51	44	33	28		81	72	64	57	52	45,5	35	29,2	23,3	71	62	55	49,5	44,5	35,5	31,5	24,3	18,8	48	
52	63	56	49,5	43	32,5	27,6		79	69	62	54	50	43,5	34,5	28,7	23	69	60	53	47,5	42,5	33,5	30	23,9	18,5	52	
56	61	54	48	42	31,5	27			68	60	53	48	42	33	28	22,6		58	52	45,5	41	32,5	28,8	23,3	18,2	56	
60	59	52	47	41	30,5	26,3			67	58	51	46	41	32	27,2	22,1		57	50	44	39,5	31	27,6	22,4	17,7	60	
64	58	51	46	40	29,8	25,7				57	50	45	39,5	30,5	26,5	21,5			49	42,5	38	29,7	26,5	21,5	16,9	64	
68	57	49,5	44,5	39	29,1	25,1															41,5	37	28,7	25,5	20,6	16,2	68
72	56	48,5	43,5	38	28,4	24,5															41	35,5	27,8	24,6	19,8	15,6	72
76		48	42,5	37	28	24																35	26,9	23,8	19,1	14,9	76
80			41,5	36	27,6	23,6																34,5	26,2	23,1	18,4	14,3	80
84			41,5	35,5	27,2	23,3																	25,7	22,4	17,7	13,7	84
88				35	26,8	22,9																		21,8	17,1	13,2	88
92				34,5	26,7	22,7																			16,6	12,7	92
96					26,7	22,3																			16,2	12,2	96
100						22,1																				11,8	100
104							21,9																			11,5	104

TAB 128082 / 128078

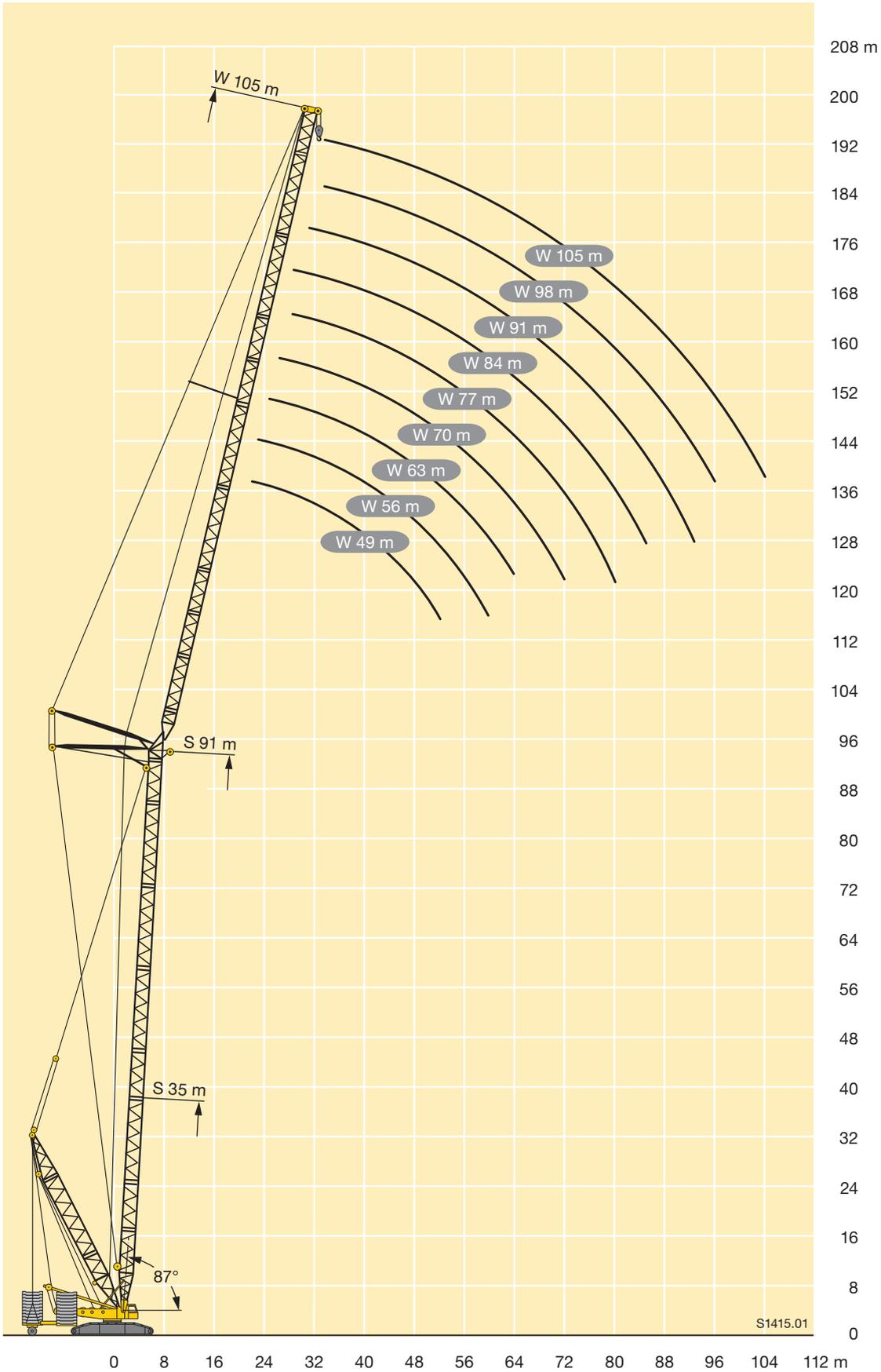

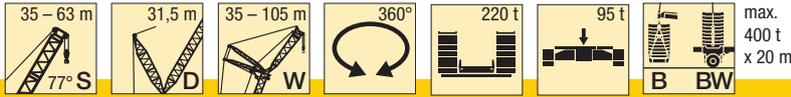

m	35 m										42 m										49 m		m					
	28 m	35 m	42 m	49 m	56 m	63 m	70 m	77 m	84 m	91 m	98 m	105 m	28 m	35 m	42 m	49 m	56 m	63 m	70 m	77 m	84 m	91 m		98 m	105 m	28 m	35 m	
24	334																											24
26	316												307															26
28	300	290											291												282			28
30	286	276	251										278	268											269	260		30
32	273	264	249										265	257	232										257	248		32
34	258	249	238	203									254	246	230	189									246	238		34
36	238	236	226	201	164								244	236	228	188									237	229		36
38		216	214	199	163	142							232	226	220	187	156								227	220		38
40		202	201	193	163	141							218	212	186	155	132								214	212		40
44			173	173	160	139	119	99					186	186	182	153	108									190		44
48			153	150	151	137	119	99	81					165	162	150	130	108	92									48
52				135	132	132	117	98	81	68				136	144	143	128	108	92	76	63							52
56				118	120	118	116	98	80	67	55	46			129	127	125	108	92	76	63	52						56
60					108	106	105	97	80	65	54	45,5				115	114	107	92	76	63	51	43					60
64						97	95	94	80	64	54	45,5				99	104	102	92	75	62	51	43					64
68						86	87	87	80	64	53	45					93	93	91	75	62	51	42,5					68
72							80	80	76	63	53	44							85	84	75	61	50	42,5				72
76							69	73	70	62	52	43,5							75	77	75	60	50	42				76
80								66	65	61	52	43								71	70	60	49,5	41,5				80
84									60	59	52	42,5									64	59	49,5	41				84
88									53	55	52	42									58	58	49,5	40,5				88
92										51	50	41,5										54	49,5	40,5				92
96										43,5	46,5	41										47	49	40				96
100											42	41											45	40				100
104													38										39	40				104
108													33,5											36				108

TAB 128090 / 128086

m	49 m										56 m										63 m				m			
	42 m	49 m	56 m	63 m	70 m	77 m	84 m	91 m	98 m	105 m	28 m	35 m	42 m	49 m	56 m	63 m	70 m	77 m	84 m	91 m	98 m	105 m	28 m	35 m		42 m	49 m	
30											260																	30
32											249	237											239					32
34	213										238	230											229	212				34
36	212	176									229	221	193										218	211				36
38	210	175									216	213	192	159									204	203	176			38
40	205	174	143								203	203	190	159									193	191	175	146		40
44	189	171	142	123							181	180	157	133	113									170	170	146		44
48	171	167	140	122	102	86					163	162	155	132	113	96								154	153	144		48
52	151	153	137	122	102	86	71					148	146	130	113	96	81	66							139	137		52
56		138	134	121	102	86	71	60	49				134	128	111	96	81	66	57						127	125		56
60		116	122	119	101	86	71	60	48,5	40,5			123	121	110	95	81	66	57	45,5						115		60
64			107	108	101	86	71	60	48,5	40,5				112	109	95	81	66	57	45,5	38							64
68				98	97	85	71	59	48	40,5				94	101	94	81	66	57	45,5	38							68
72				85	89	85	71	59	48	40,5					89	92	80	66	57	45	38							72
76					80	80	71	58	47,5	40						83	80	66	57	44,5	37,5							76
80						74	71	57	47	40						72	77	66	56	44,5	37,5							80
84						65	67	57	46,5	39,5							69	66	56	44	37,5							84
88							62	57	46,5	39							59	63	56	44	37,5							88
92							54	56	46,5	39								56	55	44	37							92
96								50	46,5	39									53	44	37							96
100									46,5	38,5										45,5	44	37						100
104									41,5	38,5											43	37						104
108										38,5												37						108
112										34													35,5					112

TAB 128090 / 128086

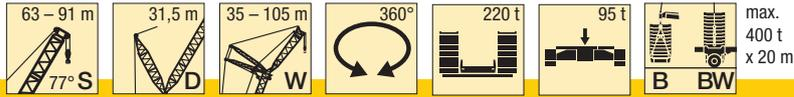

m	63 m								70 m								77 m						m				
	56 m	63 m	70 m	77 m	84 m	91 m	98 m	105 m	28 m	35 m	42 m	49 m	56 m	63 m	70 m	77 m	84 m	91 m	98 m	105 m	35 m	42 m		49 m	56 m	63 m	
34									213																	34	
36									206	183																36	
38									194	181	155											157				38	
40									182	176	154											154	137			40	
44									163	161	149	132	113									147	132	117		44	
48	122									145	143	128	112	96								137	127	113	100	48	
52	120	105	89	74							131	125	111	96	81							124	122	109	98	86	52
56	119	104	89	74	61						120	117	108	95	81	68	57						113	105	95	84	56
60	113	103	88	74	61	52	42					108	105	94	81	68	57	48						101	92	82	60
64	104	102	88	74	61	52	42	35,5				100	98	92	80	68	57	48	39,5	32				93	89	80	64
68	97	95	87	74	61	52	42	35,5					91	89	79	68	57	48	39,5	32					84	77	68
72		88	86	74	61	52	41,5	35,5						82	78	68	57	48	39	32					78	75	72
76		81	80	73	61	52	41,5	35,5						76	74	67	57	48	39	32						70	76
80			75	73	61	52	41,5	35,5							69	67	57	48	38,5	32							80
84				69	61	52	41	35,5							65	63	57	48	38,5	32							84
88				63	61	52	41	35								59	57	48	38	32							88
92					59	52	41	35																			92
96					51	52	41	35									51	48	37,5	31,5							96
100						49	41	35											45,5	37,5	31,5						100
104							41	35											43	37,5	31,5						104
108							40	35												37,5	31,5						108
112								35													31,5						112
116																					31,5						116

TAB 128090 / 128086

m	77 m					84 m								91 m						m								
	70 m	77 m	84 m	91 m	98 m	105 m	42 m	49 m	56 m	63 m	70 m	77 m	84 m	91 m	98 m	105 m	49 m	56 m	63 m		70 m	77 m	84 m	91 m	98 m	105 m		
44							115													56						44		
48							110	99	88											55						48		
52	73						105	96	85	75									53							52		
56	73	61					102	92	82	73	64	56							51							56		
60	72	61	52	44			97	89	80	71	63	56	46,5						49,5	47,5						60		
64	71	61	52	44	32,5			86	77	69	61	55	46,5	36					74	66	64	48	46,5	36	31	64		
68	69	60	52	44	32,5	26,3		80	75	67	59	53	46,5	36	28,4	21,8			72	64	63	46,5	45	35,5	30,5	23,6	68	
72	68	59	52	44	32	26,3			73	65	57	52	45	36	28,4	21,8			62	61	45	43,5	34	30	23,6	17,8	72	
76	66	58	52	44	32	26,3				63	56	51	44	35	28,4	21,8			61	58	44	42	33	29,2	23,5	17,8	76	
80	64	57	51	44	31,5	26,3				61	55	49,5	43	34,5	28,3	21,8				56		41	32	28,4	22,8	17,8	80	
84	60	56	50	43,5	31,5	26,3					53	48	42	33,5	28,1	21,8				54		39,5	31	27,5	22,1	17,2	84	
88		54	49	42,5	31,5	26,3						47	41	33	27,9	21,8				53		38,5	30	26,7	21,5	16,7	88	
92		50	48,5	42	31	26,2						46	40,5	32	27,5	21,8				52		37,5	29,4	26	20,8	16,1	92	
96			46	41,5	31	26							39,5	31,5	27	21,4							28,7	25,2	20,2	15,6	96	
100				41	31	26							38,5	31	26,4	20,9							27,9	24,5	19,6	15,1	100	
104					38,5	31	26							30	25,9	20,5									23,9	19,1	14,7	104
108						31	26								25,3	20,1									23,3	18,5	14,2	108
112						29,4	26								24,8	19,7									18	13,7	13,7	112
116							25,4									19,4											13,3	116
120																18,6											12,9	120

TAB 128090 / 128086

Hubhöhen

Lifting heights

Hauteurs de levage • Altezze di sollevamento

Alturas de elevación • Высота подъема

SDWB/BW

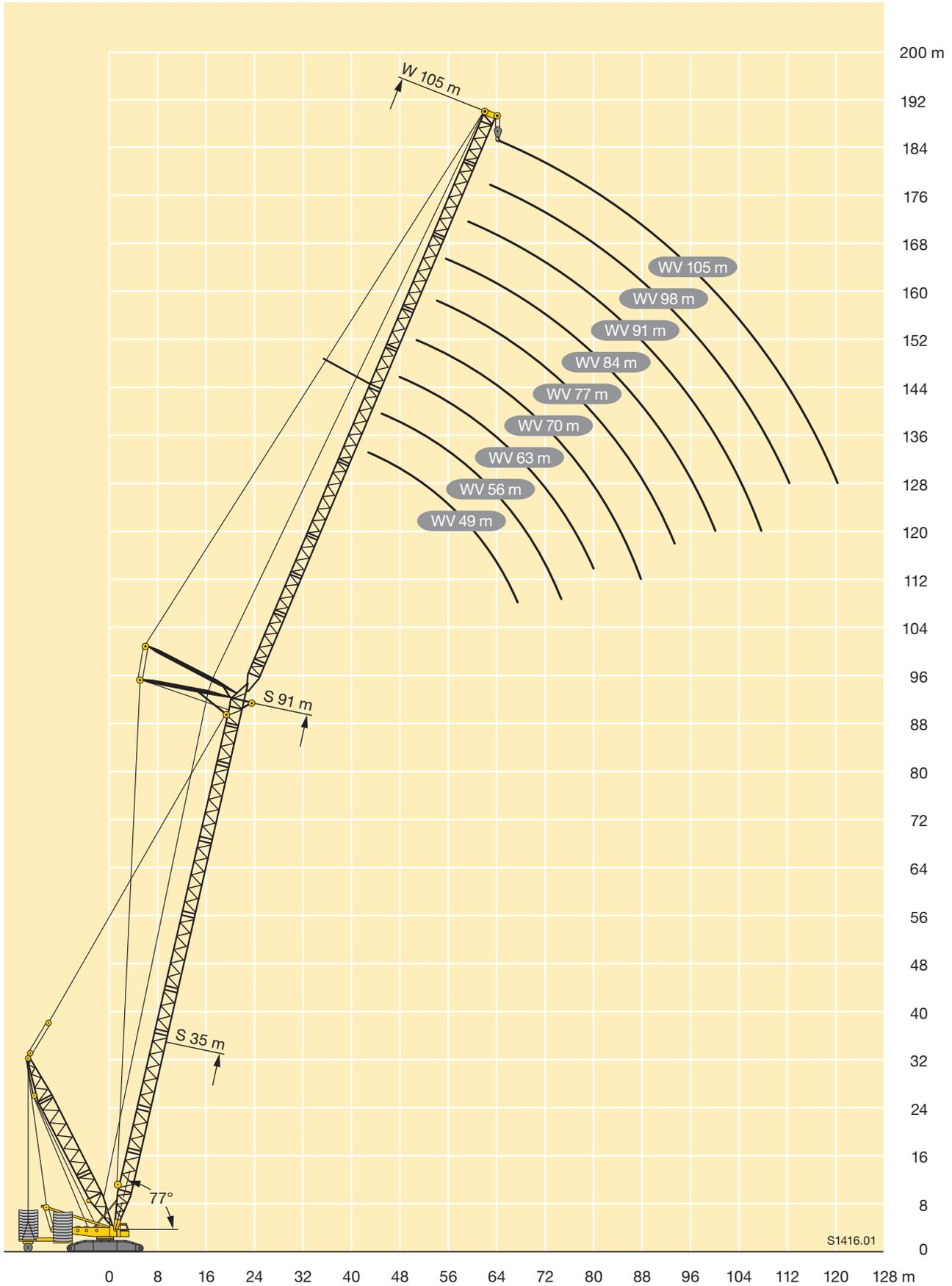

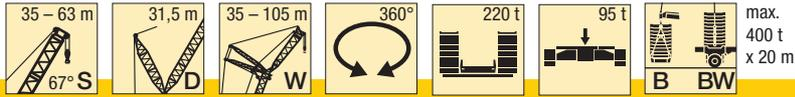

m	35 m											42 m											49 m		m			
	28 m	35 m	42 m	49 m	56 m	63 m	70 m	77 m	84 m	91 m	98 m	105 m	28 m	35 m	42 m	49 m	56 m	63 m	70 m	77 m	84 m	91 m	98 m	105 m		28 m	35 m	
34	233																										34	
36	219																											36
38	208	203											224															38
40	197	192											211												210			40
44		175	169										189	187											188	186		44
48		160	155	148									169	166											170	168		48
52			143	136	134								154	152	146											152		52
56			134	126	125	118								139	136	133												56
60				119	117	111	106								126	124	116											60
64					109	105	101	89							117	115	111	101										64
68					101	100	94	88	72								106	104	100	82	67							68
72						91	89	84	72	60							99	97	95	82	67	56						72
76						83	82	81	72	60	47,5							90	89	82	67	56	44,5					76
80							76	75	70	60	47,5	40							83	81	67	56	44,5	37				80
84								69	66	60	47,5	40							76	74	67	56	44,5	37				84
88								64	62	60	47,5	40								69	67	56	44,5	37				88
92									58	56	47,5	40								62	62	56	44,5	37				92
96										52	47,5	40									58	56	44,5	37				96
100											48,5	47	40									53	44,5	37				100
104												43,5	40									49	44,5	37				104
108												40,5	39,5										44	37				108
112													36,5											37				112
116																								37				116

TAB 128098 / 128094

m	49 m											56 m											63 m				m	
	42 m	49 m	56 m	63 m	70 m	77 m	84 m	91 m	98 m	105 m	112 m	28 m	35 m	42 m	49 m	56 m	63 m	70 m	77 m	84 m	91 m	98 m	105 m	28 m	35 m	42 m		49 m
44												182																44
48	166											165	163												158			48
52	151	148										148	146											144	141			52
56	138	136	131									135	134	131											129	127		56
60	127	125	123	114									123	121	118										119	117	114	60
64		115	114	111	93								114	112	109	106									108	105		64
68		107	105	103	93	77								103	101	99	87										98	68
72			98	96	93	77	62								94	92	87	72									91	72
76				89	88	77	62	53							88	85	84	72	60									76
80				84	82	77	62	53	41,5							80	78	72	60	50								80
84					77	76	62	53	41,5	35						75	73	72	60	50	39,5							84
88					72	71	62	53	41,5	35							69	67	60	50	39,5	32,5						88
92						67	62	53	41,5	35								63	60	50	39,5	32,5						92
96							61	53	41,5	35								59	58	50	39,5	32,5						96
100								57	53	41,5	35								55	50	39,5	32,5						100
104									53	41,5	35								52	49,5	39,5	32,5						104
108										41,5	35									47	39,5	32,5						108
112										41,5	35											39,5	32,5					112
116											35												39,5	32,5				116
120											35												32,5					120

TAB 128098 / 128094

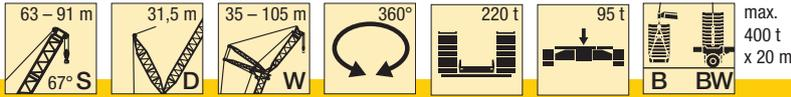

m	63 m									70 m									77 m					m		
	56 m	63 m	70 m	77 m	84 m	91 m	98 m	105 m	28 m	35 m	42 m	49 m	56 m	63 m	70 m	77 m	84 m	91 m	98 m	105 m	35 m	42 m	49 m		56 m	63 m
52									137	134											116					52
56									125	123	120										106	104				56
60										113	110	108									98	96	94			60
64	103										102	99										88	86	84		64
68	96	94									94	92	90	87								82	80	77	75	68
72	89	87	80									85	84	81	73								74	72	70	72
76	83	81	78	67								80	78	75	73	61								67	65	76
80	78	75	73	67	55								73	70	68	61	51							63	61	80
84		70	68	67	55	46								65	64	61	51	42							56	84
88			64	63	55	46	36							61	60	57	51	42	33						53	88
92			60	58	55	46	36	29,7							56	54	51	42	33	27,2						92
96				55	54	46	36	29,7							52	50	49	42	33	27,2						96
100				52	50	46	36	29,7								47	46	42	33	27,2						100
104					47,5	45,5	36	29,7									43	41	33	27,2						104
108						42,5	36	29,7									40,5	38	33	27,2						108
112						40	36	29,7										36	33	27,2						112
116							36	29,7											33,5	32,5	27,2					116
120								29,7												30,5	27,2					120
124																					26,3					124
128																					24,3					128

TAB 128098 / 128094

m	77 m						84 m									91 m					m						
	70 m	77 m	84 m	91 m	98 m	105 m	42 m	49 m	56 m	63 m	70 m	77 m	84 m	91 m	98 m	105 m	49 m	56 m	63 m	70 m		77 m	84 m	91 m	98 m	105 m	
64							89																			64	
68							83	80																		68	
72							77	74	72																	72	
76	67							68	67	64								68	60							76	
80	62	57						64	62	59	58							59	56	54						80	
84	58	57	46						58	55	53	49,5						55	52	50	47	40,5				84	
88	54	53	46	39					54	51	50	47,5	41,5					48,5	46,5	44	40	31				88	
92	50	49,5	46	39	27,4					47,5	46,5	44	41,5	31,5					43	40,5	38	30,5	25,4			92	
96	47	46	44	39	27,4	22					40,5	41	38,5	31,5	24,1				40	37,5	35,5	30,5	25,2	19,3		96	
100		43	41	39	27,4	22							38	36	31,5	24,1	18,2			35	32,5	28,6	25	19,1	14	100	
104			40,5	38	37,5	27,4	22							35,5	33	29,1	24,1	18,2			32,5	30	26,3	24	19	13,9	104
108				35,5	34,5	27,4	22								33	30,5	26,8	24,1	18,2			27,9	24,1	21,9	18,6	13,9	108
112					33,5	32	27,1	22								28,7	24,6	22,7	18,2								112
116						30	25	22									22,8	20,7	17,3								116
120							23,3	21,2									21,1	18,8	15,6								120
124								21,6	19,4									17,3	14,3								124
128									17,8									15,9	13,1								128
132									16,2																		132
136																											136

TAB 128098 / 128094

Hubhöhen

Lifting heights

Hauteurs de levage • Altezze di sollevamento
Alturas de elevación • Высота подъема

SDWB/BW

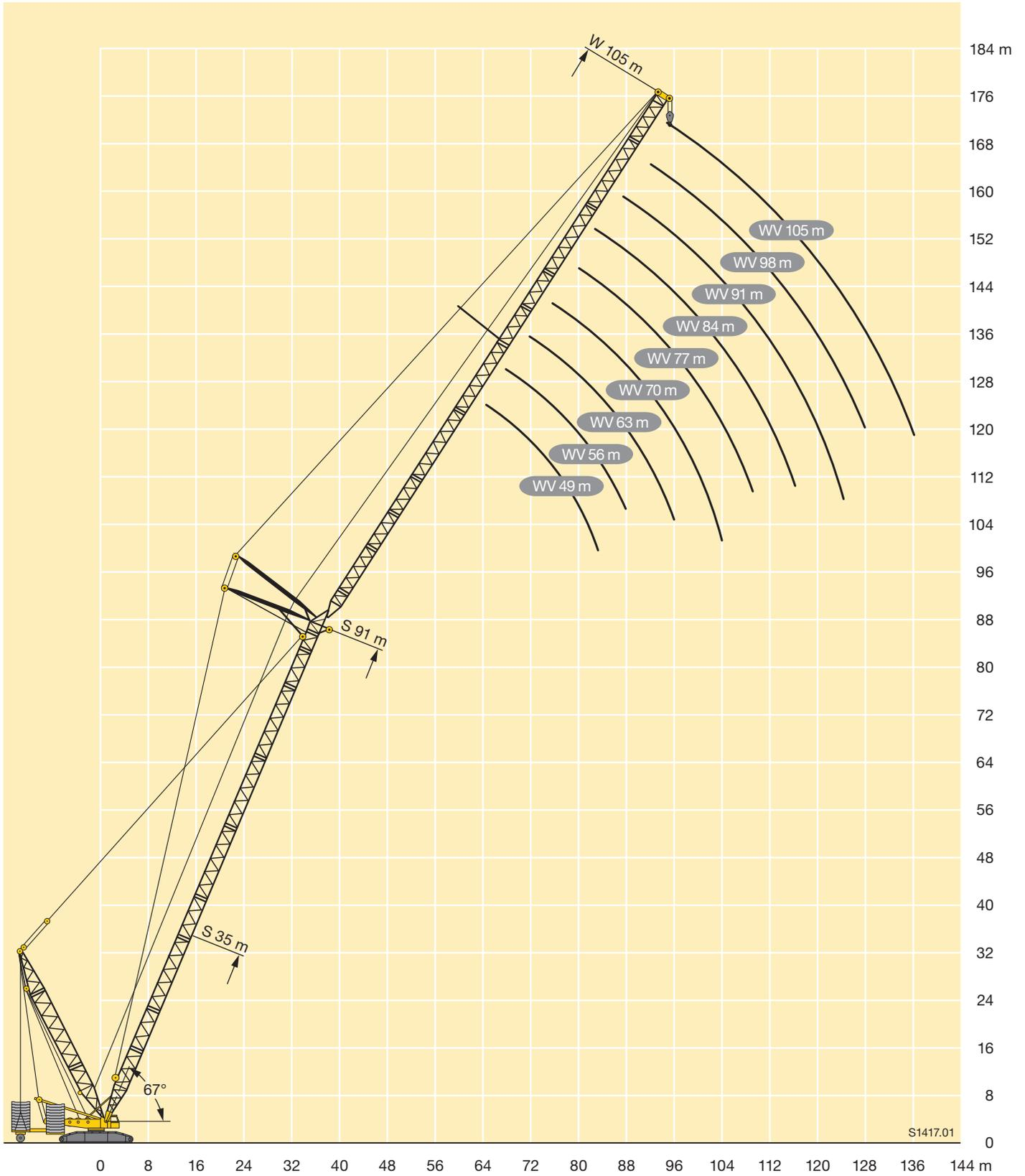



m	35 m		42 m		49 m*		56 m*		63 m*		70 m*		77 m*	84 m*	91 m*	m
	14 m	21 m	14 m	21 m	14 m	21 m	14 m	21 m	14 m	21 m	14 m	21 m	21 m	21 m	21 m	
10	343		338													10
11	343		328		317		315		298							11
12	316	305	312	295	302		287		272		259					12
14	282	275	266	260	253	248	241	236	230	226	219	216	206			14
16	228	235	227	223	216	212	206	203	197	194	188	186	178	170	162	16
18	197	197	192	193	187	185	179	177	171	169	163	162	155	148	141	18
20	169	171	167	167	163	162	156	155	149	148	143	143	136	130	124	20
22	145	150	145	147	144	143	138	137	131	131	126	126	120	114	109	22
24	128	132	125	130	126	127	122	122	116	116	111	112	106	101	96	24
26	115	114	109	114	108	113	109	109	103	104	98	99	94	90	85	26
28	103	103	99	99	94	99	95	98	92	93	88	89	84	79	75	28
30	92	93	89	89	85	87	82	87	81	83	78	79	75	71	66	30
32	82	85	80	81	77	77	74	76	70	75	70	71	67	63	59	32
34	73	77	71	73	69	70	67	66	63	65	60	64	60	56	52	34
36	64	69	63	66	62	63	60	60	57	56	53	56	53	49,5	45,5	36
38	59	62	56	60	55	57	53	54	51	51	48	48	46,5	43,5	40	38
40	55	55	49	53	48,5	51	47,5	49	45,5	46,5	43	43	39	37	35	40
44	46,5	46	41	41,5	36,5	40,5	36	39	35,5	37,5	34,5	35,5	31	25,5	22,3	44
48		39,5	34,5	34,5	30,5	30,5	25,7	29,9	26	29,5	26,1	28,1	24,7	19,6	15,6	48
52		33	28,2	29,3	25,3	24,2	20,9	21,5	17,3	22,1	18,6	21,6	18	14,1	11,3	52
56				24,5	20,6	20,3	17,1	16,2	13,3	15,1	11,5	15,5	12,3	9,1	5,9	56
60						16,6	13,5	13,2	10,2	10,6	8,4	9,8	7,2			60
64						13,2	10,1	10,4	7,4	8,1	4,8	6,1				64
68								7,8	4,5	5,4						68

* nur aufrichtbar mit Derrickballast · raisable only with derrick ballast · seulement relevable avec contrepoids derrick
 innalzabile solo con zavorra derrick · elevable sólo con contrapeso derrick · может быть смонтировано только с деррик-противовесом

TAB 128370 / 128371

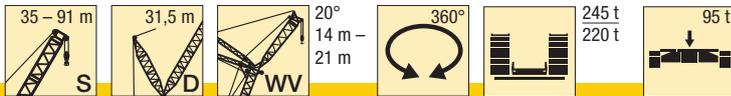

m	35 m		42 m		49 m*		56 m*		63 m*		70 m*		77 m*	84 m*	91 m*	m
	14 m	21 m	14 m	21 m	14 m	21 m	14 m	21 m	14 m	21 m	14 m	21 m	21 m	21 m	21 m	
12	322		303													12
14	287		272		259		247		235		225					14
16	235	240	231	229	221	219	211	210	202	201	193					16
18	196	207	195	199	191	190	183	183	175	175	168	169	162	155	148	18
20	171	174	168	174	165	167	160	160	153	154	147	148	142	136	130	20
22	148	151	147	149	145	148	141	142	135	136	129	131	125	120	115	22
24	128	134	128	132	128	129	125	126	119	121	114	116	111	106	101	24
26	115	119	111	117	112	115	111	113	106	108	101	104	99	94	90	26
28	103	104	99	104	97	103	98	101	95	97	90	93	88	84	80	28
30	93	94	89	91	86	91	85	90	84	87	81	83	79	75	71	30
32	83	85	81	81	77	80	74	80	73	78	72	75	70	67	63	32
34	74	78	72	74	70	70	67	70	63	69	63	67	63	59	56	34
36	65	70	65	67	63	64	60	61	57	60	54	60	56	53	49	36
38	59	63	57	61	56	58	54	55	52	52	48,5	52	50	46,5	43	38
40	55	57	50	55	49,5	52	48	50	46	47,5	44	44,5	42,5	41	38	40
44	46,5	46	41,5	43,5	37,5	42	37	40,5	36,5	38,5	35	36	31,5	27,7	27,3	44
48		39,5	34,5	34,5	30,5	32	26,9	31,5	27,2	31	27	29,1	25,4	20,5	17	48
52		33,5	28,3	29,4	25,3	24,3	20,9	23,5	18,8	23,6	19,6	22,7	19,8	15,3	12,6	52
56				24,7	20,6	20,3	17	16,6	13,5	16,9	12,7	16,7	13,9	10,5	7,9	56
60				20,3		16,7	13,5	13,5	10,3	10,9	8,4	11,2	8,7	5,7		60
64						13,3	10,1	10,6	7,4	8,4	5,4	6,2				64
68								7,9	4,7	6,1						68
72								5,4								72

* nur aufrichtbar mit Derrickballast · raisable only with derrick ballast · seulement relevable avec contrepoids derrick
 innalzabile solo con zavorra derrick · elevable sólo con contrapeso derrick · может быть смонтировано только с деррик-противовесом

TAB 128376 / 128377

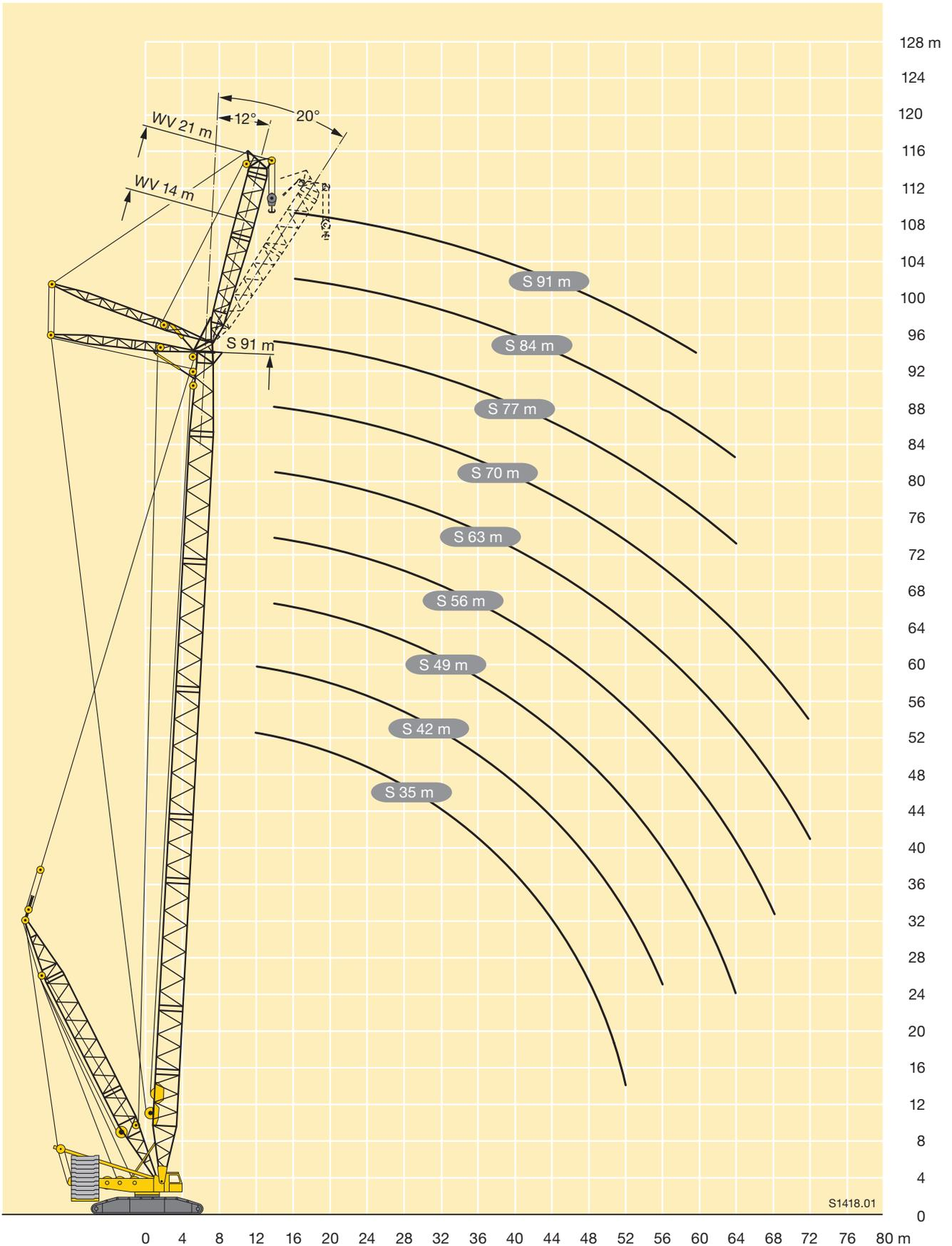

S1418.01



m	35 m		42 m		49 m		56 m		63 m		70 m		77 m	84 m	91 m	m
	14 m	21 m	14 m	21 m	14 m	21 m	14 m	21 m	14 m	21 m	14 m	21 m	21 m	21 m	21 m	
10	590		580													10
11	590		580		511		436		373							11
12	590	504	580	460	511		435		372		320					12
14	551	500	541	459	511	413	435	361	372	311	320	269	233			14
16	512	498	503	457	486	413	435	361	372	311	319	269	232	202	174	16
18	476	471	468	456	453	413	435	361	371	311	319	269	232	200	172	18
20	444	435	436	423	423	411	409	361	371	311	318	269	231	199	171	20
22	407	401	405	395	396	384	384	361	367	311	318	268	230	198	169	22
24	373	367	369	364	367	358	361	349	347	311	318	267	229	196	168	24
26	341	336	339	335	336	332	333	326	326	311	315	266	227	195	167	26
28	310	312	318	309	310	307	307	303	303	301	292	266	226	194	166	28
30	281	288	298	288	292	284	284	282	281	280	270	266	225	192	164	30
32	254	265	276	272	275	266	268	263	259	260	250	248	223	191	162	32
34	228	243	253	257	258	252	253	246	243	241	231	232	220	189	160	34
36	205	222	231	240	240	239	238	234	228	224	217	216	206	188	158	36
38	187	203	210	222	222	226	222	221	215	211	204	201	193	183	156	38
40	171	184	191	205	205	211	208	208	202	200	194	190	180	172	154	40
44	141	155	163	173	173	183	180	184	179	179	173	171	162	152	145	44
48		131	138	148	150	158	155	162	157	160	154	154	147	138	130	48
52		109	115	128	129	137	136	141	137	142	137	139	133	126	118	52
56				109	110	119	119	124	121	125	121	124	120	114	108	56
60						103	103	110	107	111	107	111	108	103	98	60
64						88	88	96	94	99	96	98	96	93	88	64
68								83	81	87	84	88	86	83	80	68
72										76	74	78	77	74	71	72
76										66	64	69	69	67	64	76
80												60	61	59	57	80
84													53	53	50	84
88													46	46	44	88
92														40	38,5	92
96														33,5	33	96
100															27,4	100

TAB 128352 / 128396

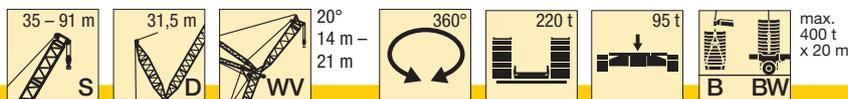

m	35 m		42 m		49 m		56 m		63 m		70 m		77 m	84 m	91 m	m
	14 m	21 m	14 m	21 m	14 m	21 m	14 m	21 m	14 m	21 m	14 m	21 m	21 m	21 m	21 m	
12	526		534													12
14	489		499		491		421		361		310					14
16	456	426	470	430	478	392	421	343	361	298	310					16
18	428	398	443	407	450	392	421	343	361	298	310	259	225	195	170	18
20	404	373	420	385	423	392	406	343	361	298	310	259	225	194	168	20
22	382	352	400	364	397	375	384	343	361	298	310	259	224	193	167	22
24	362	334	372	347	368	356	361	343	348	298	310	259	223	192	166	24
26	341	317	340	331	339	331	334	324	328	298	308	259	223	191	164	26
28	311	301	317	312	312	309	310	303	305	295	288	259	222	190	163	28
30	283	287	297	290	290	288	287	284	282	277	268	259	221	189	162	30
32	257	266	277	271	274	268	267	266	260	259	250	245	221	188	161	32
34	232	245	255	257	258	251	253	248	241	242	232	230	217	186	158	34
36	209	226	233	241	240	238	237	233	227	225	216	216	204	184	156	36
38	189	207	213	224	223	226	222	220	214	210	204	202	192	182	154	38
40	173	189	194	208	207	211	208	207	202	199	193	190	181	172	152	40
44	143	158	164	177	176	185	181	184	179	178	173	170	161	153	145	44
48		133	139	151	151	161	157	163	158	160	154	154	146	138	129	48
52		111	115	130	130	139	137	143	139	143	138	139	132	125	118	52
56				110	111	121	120	126	122	127	122	125	120	114	107	56
60				92		105	104	111	108	112	108	112	108	103	98	60
64						89	89	97	94	100	96	99	97	94	89	64
68								84	82	88	85	89	87	84	80	68
72								72		77	74	79	78	75	72	72
76										67	64	70	69	67	64	76
80												61	61	60	57	80
84												52	54	53	51	84
88													46,5	46,5	44,5	88
92														40	39	92
96														34	33	96
100															27,6	100

TAB 128356 / 128400

Hubhöhen

Lifting heights

Hauteurs de levage • Altezze di sollevamento
Alturas de elevación • Высота подъема

SDWVB/BW

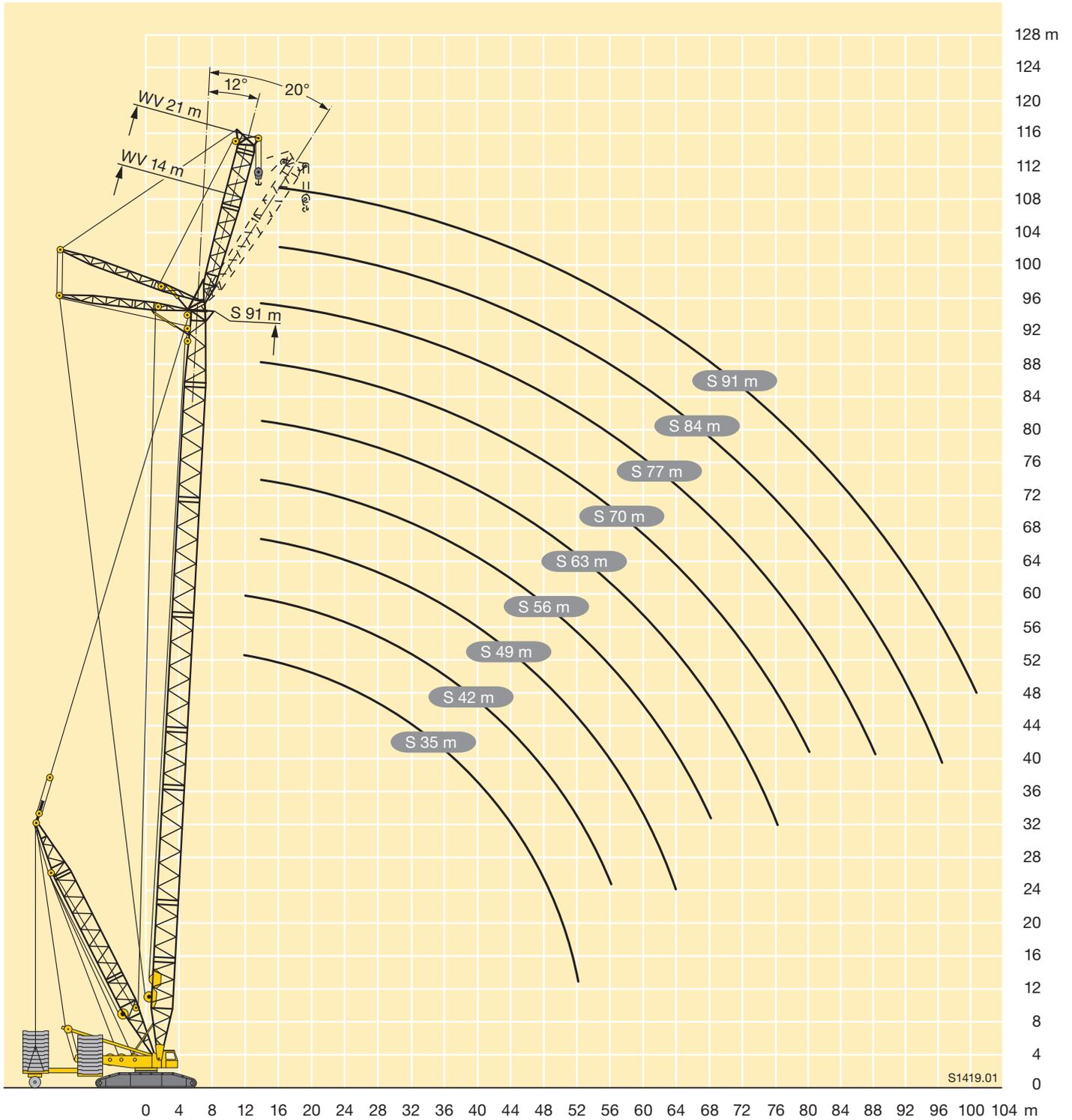

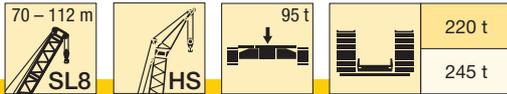

m	SL8 70	SL8 77	SL8 84	SL8 91	SL8 98	SL8 105	SL8 112	m
	HS 6	HS 6	HS 6	HS 6	HS 6	HS 6	HS 6	
14	118	119	120					14
16	115	116	117	119	115	114		16
18	107	110	110	112	110	109	101	18
20	100	103	104	106	104	105	97	20
22	94	97	98	101	99	100	94	22
24	88	91	93	96	95	96	91	24
26	83	87	88	91	91	92	88	26
28	78	82	84	87	87	88	84	28
30	74	78	80	83	83	80	77	30
32	71	74	76	80	78	74	70	32
34	67	71	73	75	72	68	64	34
36	64	68	70	69	66	62	59	36
38	62	65	67	64	61	57	54	38
40	59	62	63	59	57	53	50	40
44	54	57	55	51	49	45,5	42,5	44
48	51	49,5	48,5	44,5	42	38,5	36	48
52	45	43,5	42	38,5	36,5	33	30,5	52
56	40	38	37	34	31,5	28,4	25,9	56
60	35,5	33,5	32,5	29,5	27,4	24,2	21,8	60
64	32	29,7	28,2	25,6	23,7	20,5	18,2	64
68	28,5	26,2	24,6	22	20,5	17,3	15	68
72		23,1	21,5	18,9	17,6	14,4	12,1	72
76			18,8	16,1	14,9	11,9	9,6	76
80			16,4	13,7	12,5	9,6	7,3	80
84				11,5	10,3	7,6	5,3	84
88					8,3	5,8	3,5	88
92					6,6	4,2		92

TAB 128480

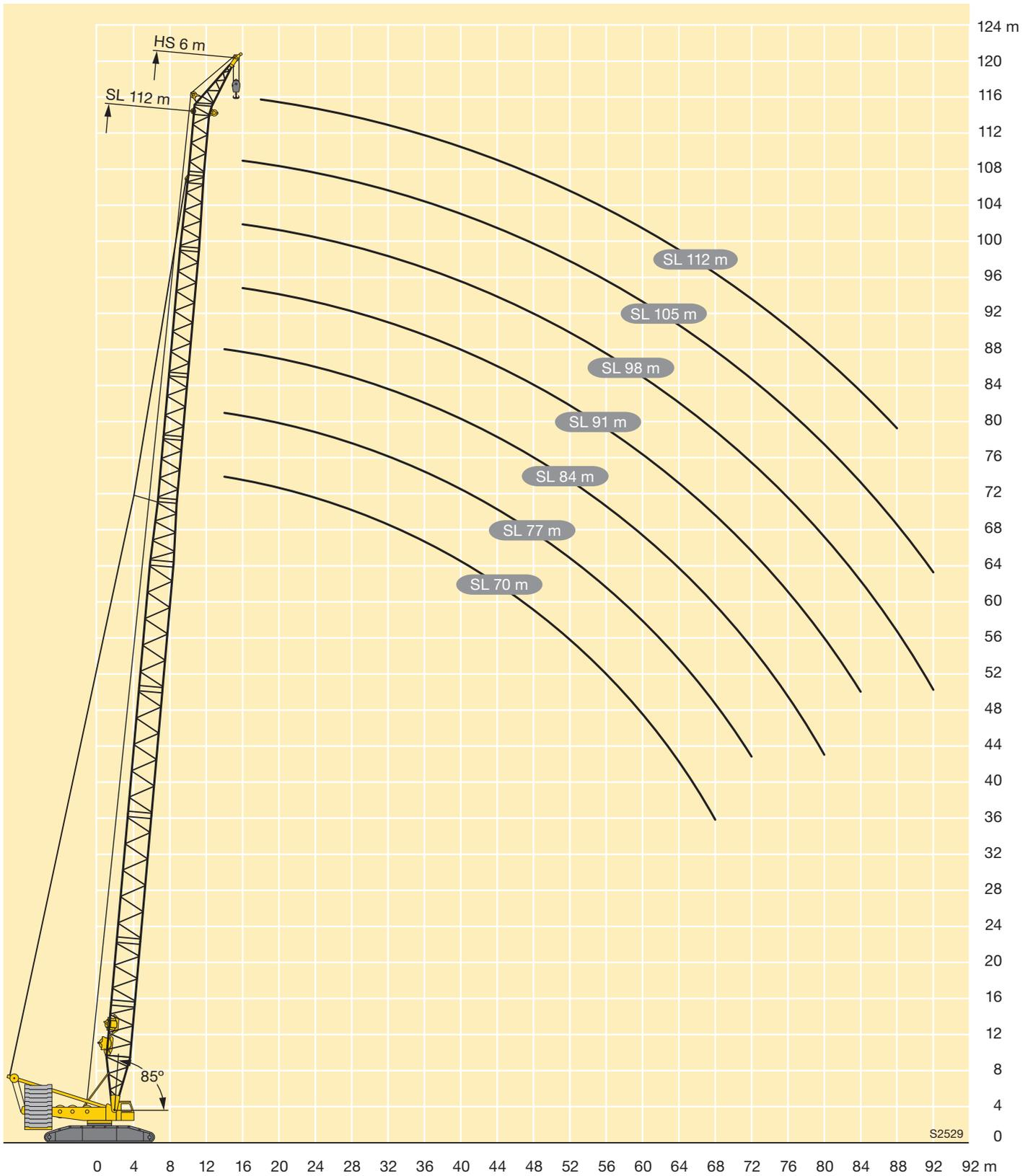



m	SL8 105	SL8 112	SL8 119	SL8 126	SL8 133	SL8 140	m
	HS 6	HS 6	HS 6	HS 6	HS 6	HS 6	
16	116	111	106				16
18	111	107	104	94	86	76	18
20	106	102	101	92	86	75	20
22	101	99	98	90	86	74	22
24	97	95	95	88	85	73	24
26	93	91	92	86	83	71	26
28	89	88	88	83	80	70	28
30	86	84	81	77	74	69	30
32	81	77	74	71	68	65	32
34	74	71	68	65	62	60	34
36	68	66	63	60	57	55	36
38	63	60	58	55	52	50	38
40	58	55	53	51	48	46	40
44	49	47,5	45	42,5	40	39	44
48	41,5	39,5	37,5	36	33,5	32,5	48
52	35,5	33,5	31	29,7	27,6	26,6	52
56	29,9	28	25,6	24	21,7	21,1	56
60	24,8	23,1	20,9	19,3	17,3	15,8	60
64	20,3	18,6	16,5	15,2	13,9	11,5	64
68	16,7	14,6	12,4	11,3	10,7	7,8	68
72	13,5	11,9	9	7,6	7,8	4,7	72
76	10,5	9,5	6,8	4,9	5		76
80	8	7,2	5	3,2			80
84	6,3	5,2	3,2				84
88	4,7	3,7					88
92	3,3						92

TAB 128641 / 128642

Hubhöhen

Lifting heights

Hauteurs de levage • Altezze di sollevamento
Alturas de elevación • Высота подъема

SL8DHS

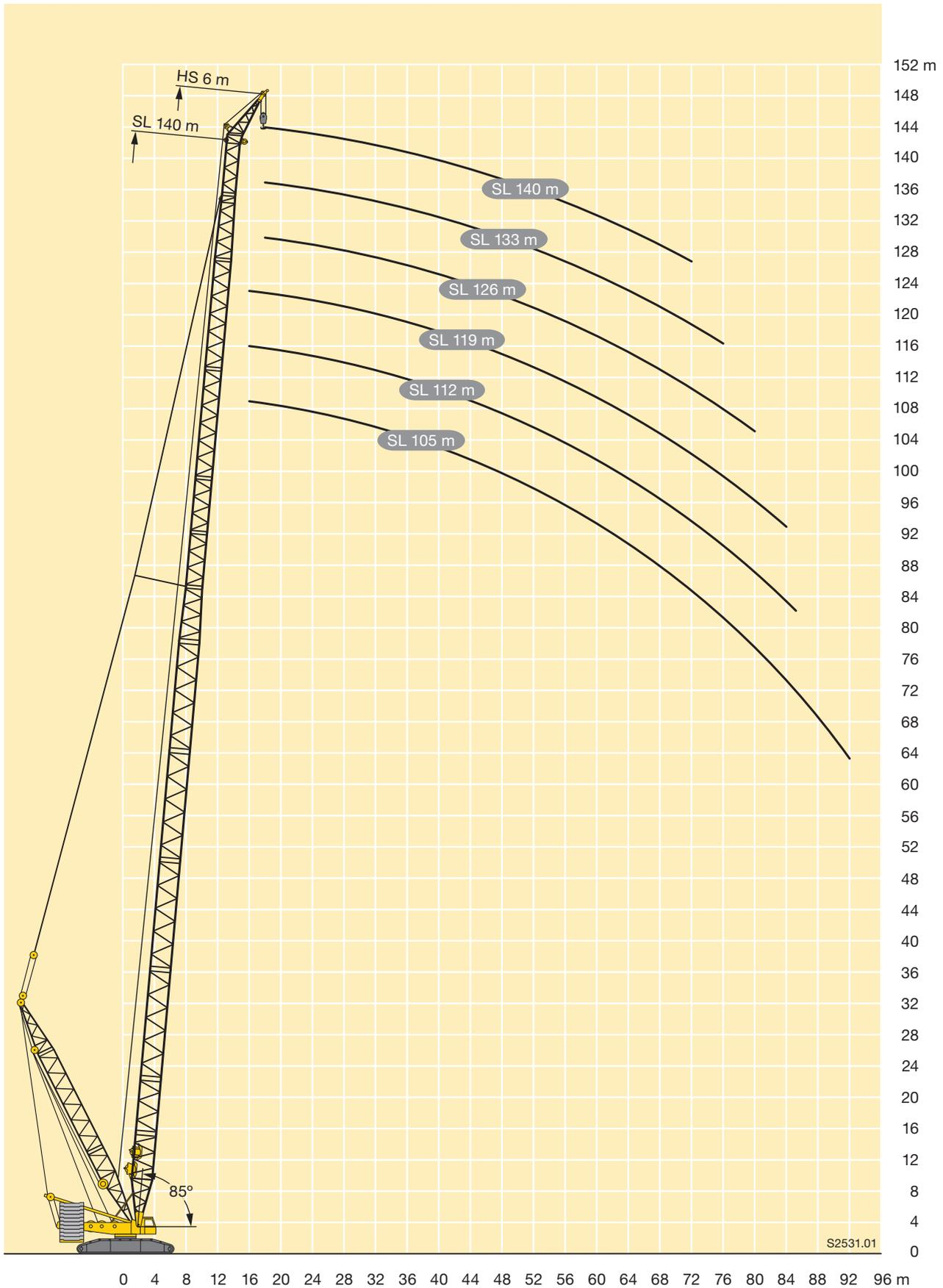



m	SL7 105	SL7 112	SL7 119	SL7 126	SL7 133	SL7 140	SL7 147	m
	HS 6	HS 6	HS 6	HS 6	HS 6	HS 6	HS 6	
16	120	120						16
18	118	117	114	107	102			18
20	112	111	110	105	100	93	81	20
22	107	107	105	102	97	91	81	22
24	102	102	97	93	90	86	80	24
26	97	92	88	84	81	77	74	26
28	88	84	80	76	73	70	67	28
30	80	76	72	69	66	63	60	30
32	73	69	66	63	60	57	54	32
34	67	63	60	57	54	51	49	34
36	62	58	55	52	49,5	46,5	44	36
38	57	53	50	47	45	42	40	38
40	52	49	45,5	43	40,5	38	36	40
44	44	41	38	35,5	33,5	31	28,7	44
48	37,5	34,5	31,5	29	27,1	24,6	22,7	48
52	31,5	28,7	25,8	23,5	21,7	19,3	17,4	52
56	26,2	23,8	21	18,8	17	14,7	12,9	56
60	21	18,8	16,7	14,6	12,9	10,6	8,9	60
64	16,4	14,2	12,3	11	9,2	7,1	5,3	64
68	12,9	10,3	8,2	7,7	6	3,9		68
72	9,8	7,8	5,1	4,9				72
76	6,9	5,7	3,5					76
80	4,6	3,6						80
84	3,2							84

TAB 128472 / 128473

Hubhöhen

Lifting heights

Hauteurs de levage • Altezze di sollevamento
Alturas de elevación • Высота подъема

SL7DHS

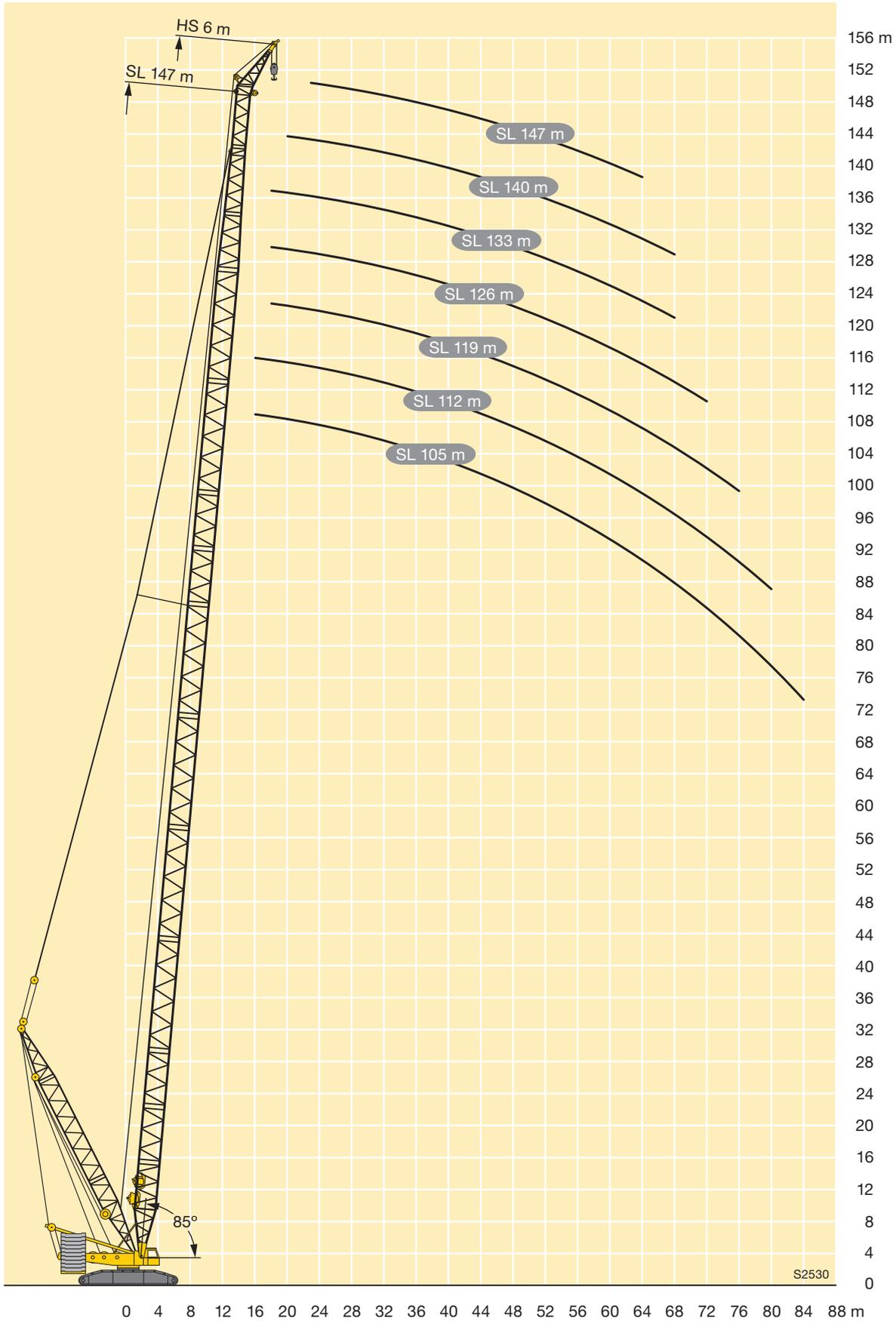

Anmerkungen zu den Traglasttabellen

1. Die Traglasttabellen sind berechnet nach EN 13000.
2. Bei der Berechnung der Traglasttabellen ist mindestens eine Windgeschwindigkeit von 9 m/s (33 km/h) und bezüglich der Last eine Windfläche von 1 m² pro Tonne Last und ein Windwiderstandsbeiwert der Last von 1,2 berücksichtigt. Beim Heben von Lasten mit großer Windangriffsfläche und/oder hohen Windwiderstandsbeiwerten muss die in den Traglasttabellen angegebene max. Windgeschwindigkeit reduziert werden.
3. Die Traglasten sind in Tonnen angegeben.
4. Das Gewicht des Lasthakens bzw. der Hakenflasche sowie der Anschlagmittel ist von den Traglasten abzuziehen.
5. Die Ausladungen sind von Mitte Drehkranz gemessen.
6. Die Aufstandsfläche muß eben und tragfähig sein.
7. Traglaständerungen vorbehalten.
8. Die Daten dieser Broschüre dienen zur allgemeinen Information. Sämtliche Angaben erfolgen ohne Gewähr. Anweisungen zur ordnungsgemäßen Inbetriebnahme des Krans entnehmen Sie bitte der Betriebsanleitung und dem Traglasttabellenbuch.

Remarks referring to load charts

1. The load charts are calculated according to EN 13000.
2. For the calculation of the load charts at least a wind speed of 9 m/s (33 km/h) and regarding the load a sail area of 1 m² per ton load and a wind resistance coefficient of 1.2 on the load have been taken into account. For lifting of loads with large sail areas and/or high wind resistance coefficients the maximum wind speed as stated in the load charts has to be reduced.
3. Lifting capacities are given in metric tons.
4. The weight of the load hook and hook blocks as well as of the lifting tackle must be deducted from the lifting capacities.
5. The working radii are measured from the slewing centreline.
6. The subsoil must be even and of good bearing capacity.
7. Subject to modification of lifting capacities.
8. The data of this brochure serves only for general information. All information is provided without warranty. Instructions for the correct commissioning of the crane please take from the operation manual and the load chart book.

Remarques relatives aux tableaux des charges

1. Les tableaux des charges sont calculés selon EN 13000.
2. Une vitesse de vent de 9 m/s (33 km/h) minimum, une surface de prise au vent de 1 m² par tonne ainsi qu'un coefficient de résistance au vent de la charge 1,2 sont pris en compte pour le calcul des tableaux de charge. Lorsque des charges ayant une surface de prise au vent et/ou un coefficient de résistance au vent plus élevé(e)s sont levées, la vitesse de vent maximale indiquée dans les tableaux de charge doit être réduite.
3. Les charges sont indiquées en tonnes.
4. Les poids du crochet ou du moufle ainsi que des élingues sont à déduire des charges indiquées.
5. Les portées sont prises à partir de l'axe de rotation de la partie tournante.
6. Le sol doit être plat et résistant.
7. Charges données sous réserve de modification.
8. Les données de cette brochure sont données à titre informatif. Ces renseignements sont sans garantie. Les consignes relatives à la bonne mise en service de la grue sont disponibles dans le manuel d'utilisation et le manuel de tableaux de charge.

Note alle tabelle di portata

1. Le tabelle sono calcolate secondo la norma EN 13000.
2. Per il calcolo delle tabelle di portata bisogna considerare una velocità minima del vento di 9 m/s (33 km/h) e relativamente al carico, una superficie esposta al vento di 1 m² per tonnellata sollevata e un coefficiente di resistenza al vento di 1,2 sul carico. Durante il sollevamento del carico con superficie esposta al vento molto vasta e/o coefficienti di resistenza del vento molto alti, la velocità massima del vento indicata nelle tabelle di portata deve essere ridotta.
3. Le portate sono indicate in tonnellate.
4. Il peso del gancio del bozzello nonché di ulteriori accessori vanno sottratti dalle portate.
5. Gli sbracci sono misurati dal centro della ralla.
6. La superficie adibita al montaggio deve essere piana e in grado di sopportare il carico.
7. Con riserva di modifiche di portata.
8. I dati di questo prospetto sono utili come informazione generale. Tutte le indicazioni vengono fornite senza garanzia. Si prega di desumere le istruzioni per la messa in servizio della gru dal manuale di istruzioni per l'uso e dal manuale delle tabelle di carico.

Observaciones con respecto a las tablas de carga

1. Las tablas de carga se calculan según EN 13000.
2. En el cálculo de las tablas de carga se ha tenido en cuenta una velocidad del viento mínima de 9 m/s (33 km/h) y con respecto a la carga una superficie expuesta al viento de 1 m² por tonelada de carga y un coeficiente de la resistencia del viento de la carga de 1,2. A la hora de elevar cargas con superficies grandes expuestas al viento y/o coeficientes altos de la resistencia al viento hay que reducir las velocidades máx. del viento indicadas en las tablas de cargas.
3. Las capacidades de carga se indican en toneladas.
4. El peso del gancho de carga o de la pasteca, así como de los accesorios de eslingado, se ha de restar de las capacidades de carga.
5. Los radios de trabajo se han medido desde el centro de la corona de giro.
6. La superficie de apoyo ha de ser llana y firme.
7. Las capacidades de carga están sujetas a modificaciones.
8. Los datos de este folleto sirven de información general y están sujetos a modificaciones. Rogamos consulten las instrucciones sobre el correcto funcionamiento de la grúa en el manual y el listado de tablas de carga.

Примечания к таблицам грузоподъемности

1. Таблицы грузоподъемности рассчитаны согласно EN 13000.
2. При расчете таблиц грузоподъемности приняты минимальная скорость ветра 9 м/с (33 км/час), парусность (ветровая площадь) груза 1 кв. м на тонну поднимаемого груза и коэффициент воздушного сопротивления груза 1,2. При подъеме грузов с большей парусностью и/или с высоким коэффициентом воздушного сопротивления необходимо уменьшить указанное в таблицах грузоподъемности значение максимальной скорости ветра.
3. Грузоподъемности указаны в тоннах.
4. Вес грузового крюка или крюковой подвески, а также строповочных средств должен быть вычтен из значения грузоподъемности.
5. Вылет измеряется от середины опорно-поворотного круга.
6. Изменения значений грузоподъемности возможны.
7. Возможно изменения значений грузоподъемности.
8. Данная брошюра предназначена для общего информирования. Все без исключения данные приведены без обязательств по их соблюдению. Инструкции по надлежащему вводу крана в эксплуатацию находятся в руководстве по эксплуатации и в таблицах грузоподъемности.