



100 t



62 m



64 m



76 m



2,55 m

The master of all roads

LTM 1100-5.3

Mobilkran · Mobile crane · Grue mobile
Autogrú · Grúa mòvil · Мобильный кран

LIEBHERR

NEW

Mobile and crawler cranes



Technische Daten

Technical data · Caractéristiques technique · Dati tecnici · Datos técnicos · Технические данные

Maße	
Dimensions · Encombrement · Dimensioni · Dimensiones · Габариты крана	3
Mobilkran	
Mobile Crane · Grue mobile · Autogrù · Grúa móvil · Мобильный кран	4-5
Neuheiten	
New features · Nouveautés · Novità · Novedades · Новинки	6-8
ZF-TraXon DynamicPerform	9
VarioBallast Ballastradius	
Counterweight radius · Rayon de contrepoids · Raggio zavorra · Radio de contrapeso · Радиус закругления	10
Ballast	
Counterweight · Contrepoids · Zavorra · Lastre · Противовес	10
Straßenfahrt	
On-road driving · Déplacement sur route · Guida su strada · Marcha por carreteras · Движение по дорогам	11
Baustellenfahrt	
Jobsite driving · Déplacement sur chantier · Guida in cantiere · Marcha en obra · Движение по стройплощадке	11
Krandaten	
Crane data · Dates de la grue · Dati gru · Características · Технические характеристики крана	12
Auslegersysteme	
Boom/jib combinations · Configurations de flèche · Sistema braccio · Sistemas de pluma · Стреловые системы	13
T	14-17
TK/TNZK	18-20
TK	21-22
Ausstattung	
Equipment · Equipement · Equipaggiamento · Equipamiento · Оборудование	23-28
Symbolerklärung	
Description of symbols · Explication des symboles · Legenda simboli Descripción de los símbolos · Объяснение символов	29
Anmerkungen	
Remarks · Remarques · Note · Observaciones · Примечани	30

Maße

Dimensions · Encombrement · Dimensioni · Dimensiones · Габариты крана

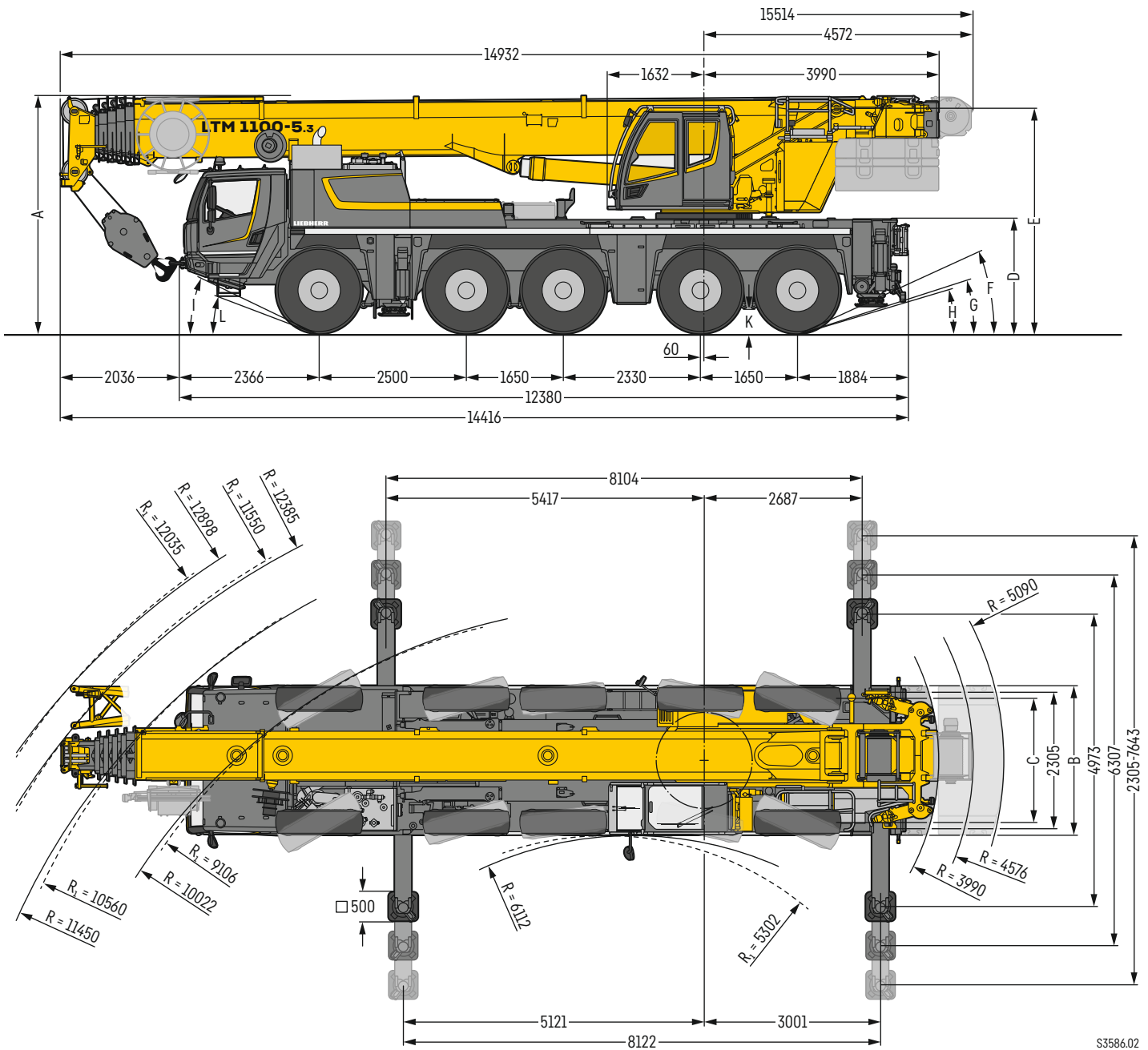

R₁ = Allradlenkung · All-wheel steering · Direction toutes roues · Tutti gli assi sterzanti · Dirección en todos los ejes · Поворот всеми колесами

Maße · Dimensions · Encombrement · Dimensioni · Dimensiones · Размеры mm

	A	A	B	C	D	E	F	G	H	I	K	L
		100 mm*										
385/95 R 25 (14.00 R 25)	3950	3850	2550	2160	1866	3746	23°	15°	15°	25°	350	17°
445/95 R 25 (16.00 R 25)	4000	3900	2550	2100	1916	3796	25°	17°	16°	27°	400	19°
525/80 R 25 (20.5 R 25)	4000	3900	2690	2100	1916	3796	25°	17°	16°	27°	400	19°

* abgesenkt · lowered · abaissé · abbassato · suspensión abajo · шасси осажено

LTM 1100-5.3

LICCON3

Die dritte Generation der LICCON-Steuerung baut auf bewährte Bedienung und punktet mit schnellerem Datenbus, deutlich mehr Speicherplatz und höherer Rechnerleistung. LICCON3-Krane sind für Telemetrie und Flottenmanagement vorbereitet.

The third generation LICCON control system features the same time-tested operation as previous generations and adds a fast data bus, significantly more storage space and greater computing power. LICCON3 cranes are prepared for telemetry and fleet management.

La troisième génération de la commande LICCON est basée sur la commande éprouvée et marque des points avec un bus de données plus rapide, un espace de stockage nettement plus grand et une puissance de calcul plus importante. Les grues LICCON3 sont préparées pour la télémétrie et la gestion de flotte.

La terza generazione del controllo LICCON si basa sul comando collaudato e convince per il bus dati più rapido, lo spazio in memoria aumentato e una maggiore capacità di calcolo. Le gru LICCON3 sono predisposte per la telemetria e la gestione della flotta.

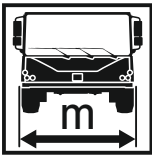

Schmale Fahrzeugbreite für weltweite Flexibilität

Narrow vehicle width for global flexibility

Faible largeur du véhicule assurant de la flexibilité dans le monde entier

Larghezza ridotta del veicolo per una flessibilità di livello mondiale

Anchura reducida del vehículo para ofrecer flexibilidad en todo el mundo

Небольшая ширина крана для универсального применения в любой точке мира



La tercera generación del sistema de control LICCON se basa en un funcionamiento de eficacia probada y destaca con un bus de datos más rápido, mucha más memoria y un mayor rendimiento del equipo informático. Las grúas LICCON3 están preparadas para la telemetría y la gestión de flotas.

Третье поколение систем управления LICCON основано на проверенных принципах взаимодействия с пользователем. В число преимуществ этих систем входят информационная шина с повышенной скоростью передачи данных, значительное расширение памяти данных и увеличение вычислительной производительности. Краны LICCON3 имеют подготовку для использования в системах телеметрии и управления парком транспортных средств.

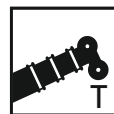

62 m



9,5 m – 16 m



2 m



2,55 m (445/95 R 25)

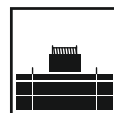

22,5 t

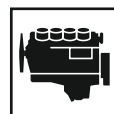

400 kW (544 PS)

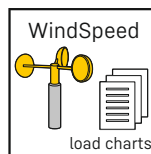
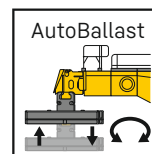
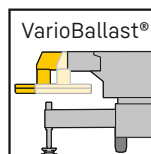
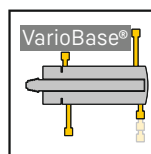

Neuheiten

New features • Nouveautés • Novità • Novedades • Новинки



Modernes Design durch hochwertige Materialien und zeitlose Formsprache.

Modern design featuring premium materials and timeless form.

Design moderne grâce à des matériaux de qualité supérieure et une ligne intemporelle.

Design moderno grazie a materiali di alta qualità e linguaggio delle forme senza tempo.

Diseño moderno con materiales de alta calidad y atemporal.

Современный дизайн благодаря высококачественным материалам и универсальному языку форм и очертаний.

Ergonomische Details wie ein Seitenrollo und ein Zentralschließsystem mit Funkschlüssel (Option).

Ergonomic features such as a side window roller blind and central locking system with remote control key (option).

Détails ergonomiques comme un store latéral et un système de fermeture centrale avec une radiocommande (option).

Dettagli ergonomici, quali tendina parasole laterale e chiusura centralizzata tramite chiave telecomando (optional).

Detalles ergonómicos como la persiana lateral y el cierre centralizado con llave con mando a distancia (opcion).

Эргономичные детали, такие как боковая шторка и система запирания с центральным замком и радиоключом (опция).

Geräumiges Fahrerhaus mit zahlreichen nützlichen Ablagen und Staufächern.

Spacious driver's cab with lots of useful trays and storage compartments.

Cabine du grutier avec de nombreuses tablettes et de nombreux compartiments de rangement utiles.

Cabina spaziosa con numerosi ripiani e vani portaoggetti utili.

Cabina del conductor amplia con numerosos y útiles bandejas y compartimentos de almacenamiento.

Просторная кабина с большим количеством удобных отделений и отсеков для хранения.

Multifunktionslenkrad und Multifunktionsanzeige beispielsweise zur Bedienung der Tempomat-Funktion und Darstellung der Reifenfülldrücke (Option).

Multifunction steering wheel and multifunction display, for example, to control the cruise control function and display the tyre pressures (option).

Volant multifonctions et affichage multifonctions par exemple pour la commande de la fonction régulateur de vitesse et affichage de la pression des pneumatiques (option).

Volante e display multifunzione, ad esempio per l'utilizzo della funzione tempomat e l'indicazione della pressione degli pneumatici (optional).

Volante y pantalla multifunción, por ejemplo, para manejar la función de control de velocidad y mostrar la presión de los neumáticos (opcion).

Многофункциональное рулевое колесо и многофункциональные органы индикации, например для управления функциями темпомата (круиз-контроля) и отображения давления в шинах (опция).

Einfache und schnelle Bedienung aller wichtigen Funktionen über Tastenmodule.

Simple, fast control of all main functions using key modules.

Commande simple et rapide de toutes les fonctions importantes avec des modules de touches.

Utilizzo rapido e facile di tutte le funzioni importanti tramite tasti.

Manejo sencillo y rápido de todas las funciones importantes mediante módulos de teclas.

Простая и быстрая работа со всеми важными функциями при помощи кнопочных модулей.

Funktionale Krankkabine mit großem Sichtbereich und nützlichen Ablagen, 20° nach hinten neigbar.

Functional crane operator's cab with great visibility and useful storage trays, can be tilted 20° backwards.

Cabine de grue fonctionnelle avec un vaste champ de vision et des tablettes utiles, inclinables de 20° en arrière.

Cabina gru funzionale ad ampio campo visivo e ripiani funzionali, inclinabile all'indietro di 20°.

Cabina de grúa funcional con gran superficie de visión y útiles bandejas, se inclina 20° hacia atrás.

Функциональная кабина крана с широким обзором и полезными отделениями для вещей, наклоняемая на 20° назад.



Intuitive Bedienung über einfache Tastenmodule, ein interaktives Display und bewährte Komponenten.

Intuitive control using simple key modules, interactive display and time-tested components.

Commande intuitive avec un module de touches simple, un affichage interactif et des composants éprouvés.

Comando intuitivo tramite tastiera, display interattivo e componenti di alta qualità.

Manejo intuitivo mediante sencillos módulos de teclas, una pantalla interactiva y componentes de eficacia probada.

Интуитивно понятное управление при помощи простых кнопочных модулей, интерактивный дисплей и проверенные компоненты.



Fahrlicht in LED-Ausführung (Option) für eine Verbesserung der Sicht und Langlebigkeit.

LED driving light (option) to improve visibility and durability.

Feux de route version LED (option) pour une meilleure visibilité et une meilleure longévité.

Fanaleria a LED (optional) a garanzia di un migliore visibilità e un ciclo di vita più lungo.

Luces led (opcion) para mejorar la visibilidad y la durabilidad.

Светодиодный ближний свет (опция) с долгим сроком службы для улучшения видимости.



LED-Arbeitsbeleuchtung zur optimalen Ausleuchtung des kompletten Arbeitsbereichs.

LED working light to perfectly illuminate the complete working area.

Éclairage de travail LED pour un éclairage optimal de la zone de travail complète.

Illuminazione a LED per una visibilità ottimale dell'intera area di lavoro.

Iluminación de trabajo led para una iluminación ideal de toda la zona de trabajo.

Светодиодное рабочее освещение для оптимальной подсветки всего места проведения работ.



ZF-TraXon DynamicPerform



Automatisiertes Schaltgetriebe, Ölgekühlte Lamellenkupplung,

Automated shift gearbox, Oil-cooled multi-disk clutch,
Boîte de vitesses automatisée, Embrayage multidisque sous bain d'huile
Cambio automatizzato, Frizione multidisco raffreddata ad olio,
Caja de cambios automática, Refrigeración de aceite del embrague de láminas,
Автоматическая коробка передач, Многодисковое сцепление с масляным охлаждением,

Nasslaufende Lamellen garantieren dauerhaftes, verschleißfreies Rangieren

Wet multidisks ensure durable starts and wear-free manoeuvring

Le multidisque humide garantit un démarrage durable et un maniement sans usure

Le lamelle a bagno d'olio assicurano una maggiore durata con riduzione di usura in fase di avviamento

Multidiscos mojados garantizan un arranque duradero y maniobras sin desgaste

Мокрое многодисковое сцепление обеспечивает надежное трогание с места и маневрирование без износа

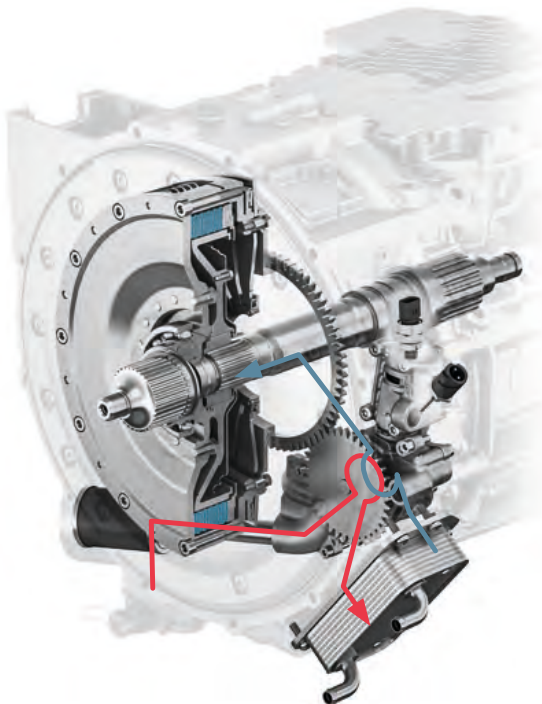

Kühlender Ölkreislauf verhindert Überhitzen und Stillstandzeiten

Cooling oil circuit prevents overheating and downtime

Le circuit d'huile de refroidissement protège contre surchauffes et temps d'arrêt

Il circuito di raffreddamento dell'olio impedisce il surriscaldamento e i tempi di fermo macchina

El circuito de refrigeración del aceite impide el sobrecalentamiento y el tiempo de inactividad

Контур масляного охлаждения предотвращает перегрев и простой



Die Hillstart-Aid erleichtert das Anfahren am Berg. Sicheres und einfaches Anfahren ohne Zurückrollen.

Hillstart Aid makes starting on gradients easier. Move off safely and easily without rolling backwards.

La fonction Hillstart-Aid facilite le démarrage en côte. Démarrage sûr et facile sans recul du véhicule.

L'Hill Start Aid facilita la partenza in salita. Partenza sicura e facile senza tornare indietro.

Hillstart-Aid hace que sea más fácil maniobrar en la montaña. Arranque fácil y sencillo sin retrocesos.

Система Hillstart-Aid облегчает трогание с места на подъемах. Безопасное и простое трогание с места без отката



Automatische Regelung der Motordrehzahl während des Kranetriebs verringert den Kraftstoffverbrauch um ca. 10 %

Automatic regulation of the engine speed during crane mode reduce fuel about 10 %

Régulation automatique de la vitesse du moteur pendant les travaux avec la grue permet de réduire la consommation de carburant jusqu'à env. 10 %

Il controllo automatico del momento velocità del motore durante l'esercizio della gru riduce il consumo di carburante del 10 % circa

El uso de la regulación automática del régimen de motor durante la operación de la grúa reduce el consumo de combustible por aprox. 10%

Автоматическое регулирование числа оборотов двигателя, в крановом режиме, уменьшает расход топлива приблизительно на 10 %

VarioBallast Ballastradius

Counterweight radius • Rayon de contrepoids
Raggio avorra • Radio de contrapeso • Радиус закругления

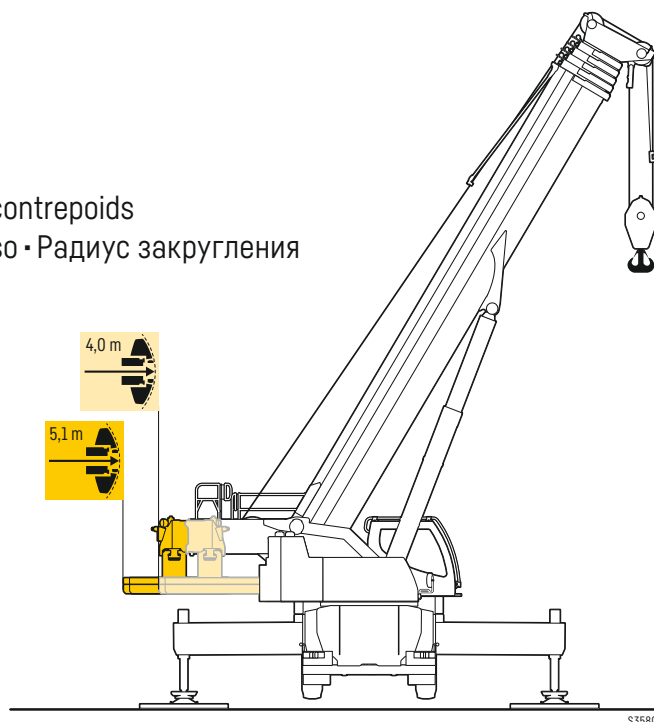
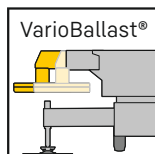

Ballast

Counterweight • Contrepoids
Zavorra • Lastre • Противовес

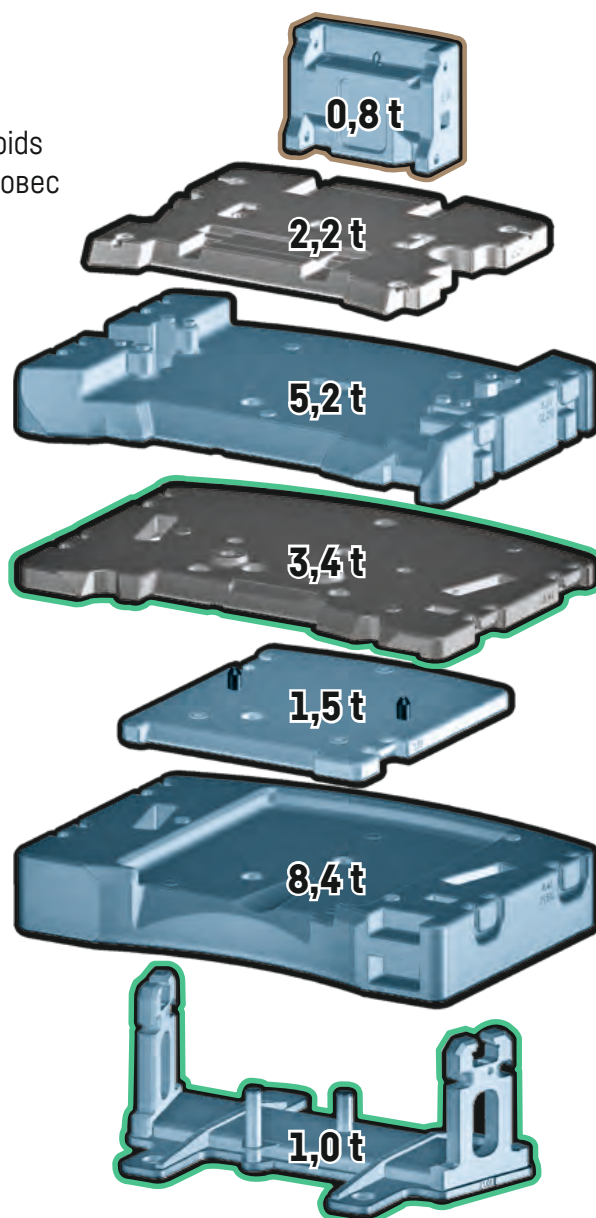

- 9 t Achslast**
9 t axle load
9 t de charge par essieu
Carico asse 9 t
9 t de peso por eje
Нагрузке на ось 9 т
- 10 t Achslast**
10 t axle load
10 t de charge par essieu
Carico asse 10 t
10 t de peso por eje
Нагрузке на ось 10 т
- 12 t Achslast**
12 t axle load
12 t de charge par essieu
Carico asse 12 t
12 t de peso por eje
Нагрузке на ось 12 т
- Technisch transportierbar**
Technically transportable
Transport techniquement simplifié
Tecnicamente trasportabile
Técnicamente transportable
Технически пригодный для
транспортировки

Straßenfahrt

On-road driving • Déplacement sur route • Guida su strada • Marcha por carreteras • Движение по дорогамкрана

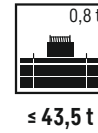
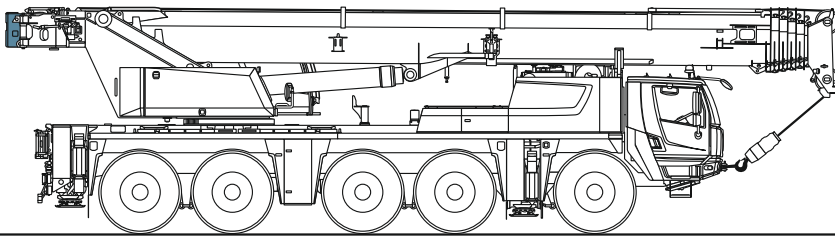

≤ 8,5 t ≤ 8,5 t ≤ 8,5 t ≤ 9 t ≤ 9 t

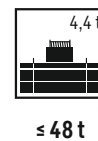
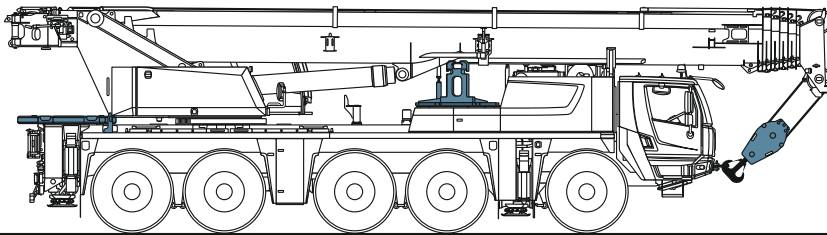

≤ 10 t ≤ 10 t ≤ 10 t ≤ 9 t ≤ 9 t

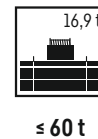
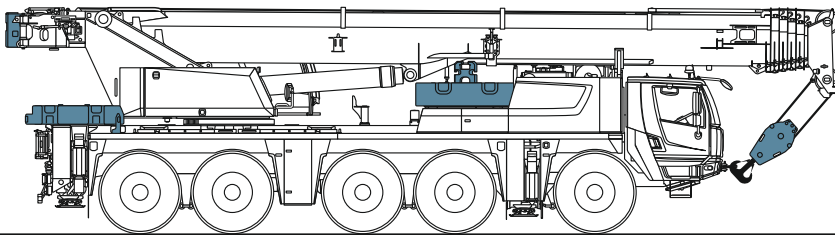

≤ 12 t ≤ 12 t ≤ 12 t ≤ 12 t ≤ 12 t

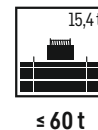
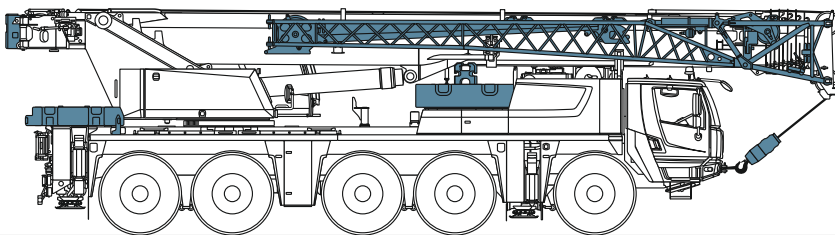

≤ 12 t ≤ 12 t ≤ 12 t ≤ 12 t ≤ 12 t

Baustellenfahrt

Jobsite driving • Déplacement sur chantier • Guida in cantiere • Marcha en obra • Движение по стройплощадке

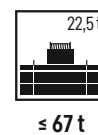
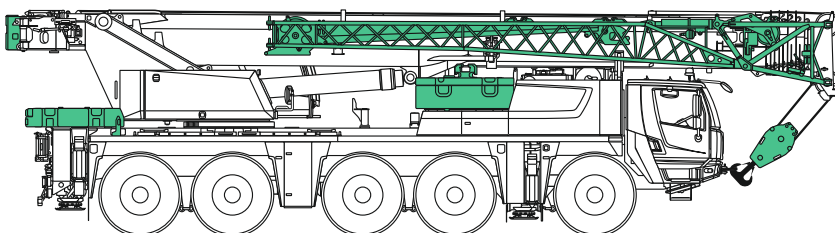

≤ 13,4 t ≤ 13,4 t ≤ 13,4 t ≤ 13,4 t ≤ 13,4 t





S3587.01

Krandaten

Crane data · Dates de la grue · Dati gru · Características · Технические характеристики крана









Hakenflasche

Hook block · Moufles à crochet · Bozzello · Pastecas · Крюковые подвески

			
68,5 t	7	12	0,76 t
59,2 t	5	10	0,58 t
42,3 t	3	7	0,51 t
18,7 t	1	3	0,33 t
6,3 t	-	1	0,16 t

Kranfahrgestell

Crane carrier · Châssis porteur · Autotelaio · Chasis · Шасси

	 min. MIN.	 max. МАКС.	 %		
385/95 R 25 (14.00 R 25)	0,4	80	>60		12 / R2
445/95 R 25 (16.00 R 25)	0,5	85	56,5		4 / R2
525/80 R 25 (20.5 R 25)	0,5	85	56,5		

Theoretisches Steigvermögen · theoretical gradeability · aptitude théorique en pente · inclinación teórica · capacidad de traslación teórica en pendiente · теоретическая способность подъема









Max. Stützkräfte

Max. supporting forces · Forces d'appui max. · Max forze di supporto
Fuerzas de apoyo máx. · Макс. сила реакции опоры

		
F _{max}	419 kN (43 t)	554 kN (57 t)

Kranoberwagen

Crane superstructure · Partie tournante · Torretta · Superestructura · Поворотная часть

			
 0 - 130 m/min für einfachen Strang · single line · au brin simple per tiro diretto · a tiro directo · при однократной запасовке	17 mm	240 m	63 kN
 0 - 130 m/min für einfachen Strang · single line · au brin simple per tiro diretto · a tiro directo · при однократной запасовке	17 mm	240 m	63 kN
 0 - 1,4 min ⁻¹ · об/мин			
 ca. 55 s bis 83° Auslegerstellung · approx. 55 seconds to reach 83° boom angle env. 55 s jusqu'à 83° · circa 55 secondi fino ad un'angolazione del braccio di 83° aprox. 55 segundos hasta 83° de inclinación de pluma · ок. 55 сек. до выставления стрелы на 83°			
 ca. 429 s für Auslegerlänge 12,9 m - 62 m · approx. 429 seconds for boom extension from 12.9 m - 62 m env. 429 s pour passer de 12,9 m - 62 m · ca. 429 secondi per passare dalla lunghezza del braccio di 12,9 m - 62 m aprox. 429 segundos para telescopar la pluma de 12,9 m - 62 m · ок. 429 сек. до выдвижения от 12,9 м до 62 м			

Auslegersysteme

Boom/jib combinations • Configurations de flèche • Sistema braccio • Sistemas de pluma • Стреловые системы

T **Teleskopausleger** • Telescopic boom • Flèche télescopique • Braccio telescopico • Pluma telescópica • Телескопическая стрела

K/NZK **Mechanisch/hydraulisch verstellbare Klappspitze**
Mechanically/hydraulically adjustable folding jib
Pointe pliante réglable mécaniquement/hydrauliquement
Punta pieghevole regolabile meccanicamente/idraulicamente
Plumín abatible ajustable mecánica o hidráulicamente
Механически/гидравлически перемещаемая надставка крана (гусёк)

K **Montagespitze** • Assembly jib • Fléchette de montage
Falconcino da montaggi • Plumín de montaje
Монтажный удлинитель стрелы

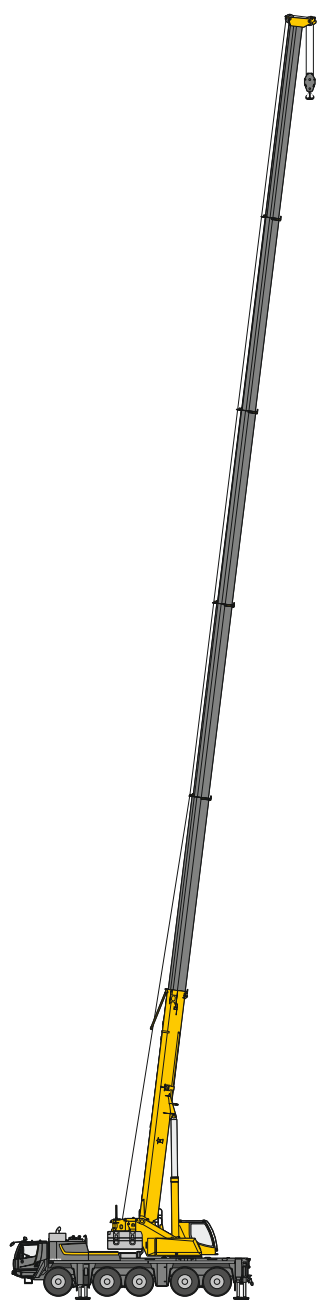

T

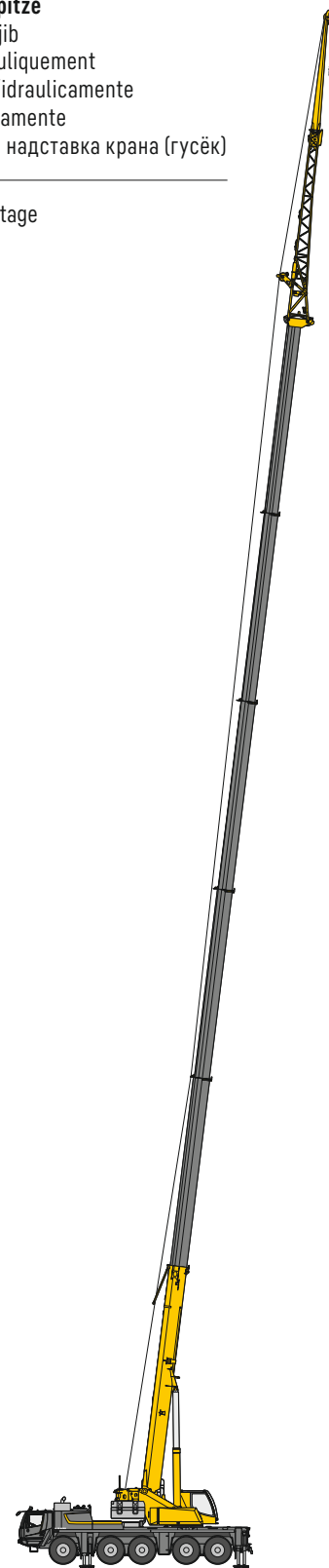

TK/TNZK



TK

S3588

Hubhöhen

T

Lifting heights • Hauteurs de levage • Altezze di sollevamento • Alturas de elevación • Высота подъема

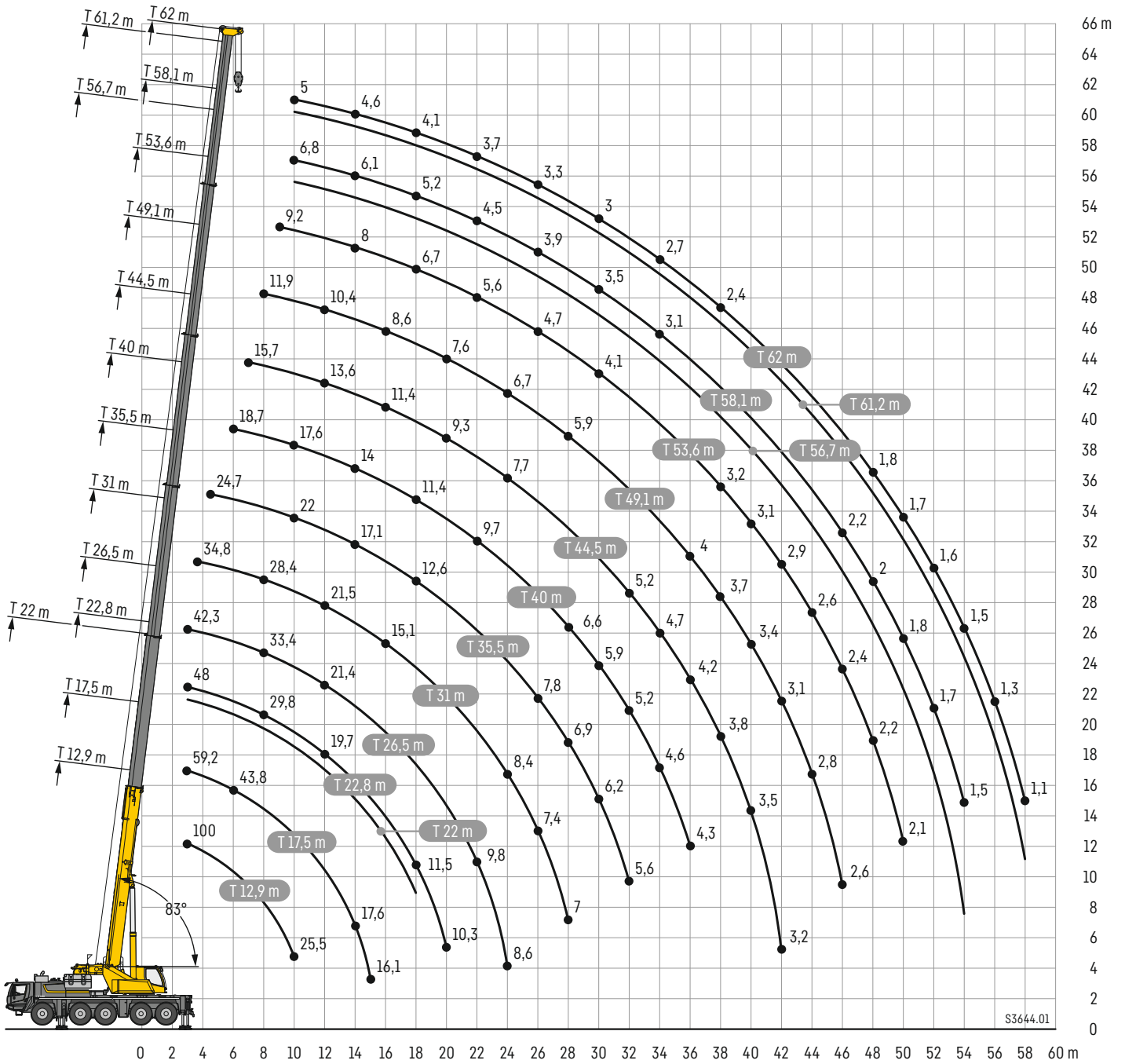

Traglasten

T

Lifting capacities • Forces de levage • Portate • Tablas de carga • Грузоподъемность



	12,9 m	17,5 m	22 m	22,8 m	26,5 m	31 m	35,5 m	40 m	44,5 m	49,1 m	53,6 m	56,7 m	58,1 m	61,2 m	62 m		
	*																
3	100	59,2	59,2	53,6	48	42,3										3	
3,5	64,3	59,2	59,2	53,6	47,8	42,3	34,8									3,5	
4	60,5	57,4	57,6	53,6	45,8	42,3	35,3									4	
4,5	57	53,3	53,3	53,1	43,3	42,3	35,1	24,7								4,5	
5	52,5	49,5	49,6	49,7	40,7	42,3	34,6	24,7								5	
6	45	43,4	43,8	43,5	36,7	40,1	33,2	24,7	18,7							6	
7	38,4	38,3	38,8	38,4	33,3	36,7	30,8	24,7	18,7	15,7						7	
8	33,1	33,1	33,7	33,8	29,8	33,4	28,4	24,7	18,7	15,5	11,9					8	
9	28,9	28,9	29,5	29,3	26,9	29,4	26,6	23,4	18,5	15,1	11,7	9,2				9	
10	25,5	25,4	26	26,5	24,5	26,2	25,1	22	17,6	14,6	11,3	9	6,6	6,8	5,2	5	10
11			23,6	23,5	21,8	23,3	23,3	20,7	16,7	14,1	10,9	8,8	6,4	6,7	5,1	4,9	11
12			21,3	21,2	19,7	21,4	21,5	19,4	15,7	13,6	10,4	8,6	6,2	6,5	5	4,9	12
13			19,3	19,2	18,2	19,8	19,6	18,3	14,9	13,1	10	8,3	5,9	6,4	4,9	4,7	13
14			17,6	17,7	16,4	18	17,9	17,1	14	12,5	9,5	8	5,6	6,1	4,7	4,6	14
15			16,1	16,6	15,1	16,6	16,4	16	13,2	12	9	7,6	5,4	5,9	4,6	4,5	15
16				15,2	13,7	15,2	15,1	14,8	12,4	11,4	8,6	7,3	5,2	5,6	4,5	4,4	16
18				13	11,5	13	12,8	12,6	11,4	10,3	8,1	6,7	4,7	5,2	4,2	4,1	18
20					10,3	11,2	11,1	10,8	10,6	9,3	7,6	6,2	4,4	4,8	4	3,9	20
22						9,8	9,6	9,3	9,7	8,5	7,1	5,6	4,1	4,5	3,7	3,7	22
24						8,6	8,4	8,6	8,5	7,7	6,7	5,1	3,8	4,2	3,6	3,5	24
26							7,4	7,8	7,5	7	6,3	4,7	3,5	3,9	3,4	3,3	26
28							7	6,9	6,6	6,3	5,9	4,3	3,3	3,7	3,2	3,2	28
30								6,2	5,9	5,6	5,5	4,1	3,1	3,5	3	3	30
32								5,6	5,2	5,2	4,9	3,8	3	3,3	2,9	2,8	32
34									4,6	4,7	4,4	3,6	2,8	3,1	2,7	2,7	34
36									4,3	4,2	4	3,4	2,6	3	2,6	2,6	36
38										3,8	3,7	3,2	2,5	2,8	2,5	2,4	38
40										3,5	3,4	3,1	2,4	2,6	2,4	2,3	40
42										3,2	3,1	2,9	2,2	2,5	2,2	2,2	42
44											2,8	2,6	2,1	2,3	2,1	2	44
46											2,6	2,4	2	2,2	2	1,9	46
48												2,2	2	2	1,9	1,8	48
50												2,1	1,9	1,8	1,8	1,7	50
52													1,8	1,7	1,7	1,6	52
54													1,8	1,5	1,5	1,5	54
56															1,3	1,3	56
58															1,2	1,1	58

* ± 0° nach hinten · over rear · en arriere · sul posteriore · hacia atras · стрела повернута назад

t_280_001_00001_00_000 / 001_00060_00_000 / 001_02032_00_000

Traglasten

T

Lifting capacities • Forces de levage • Portate • Tablas de carga • Грузоподъемность



	12,9 m	17,5 m	22 m	22,8 m	26,5 m	31 m	35,5 m	40 m	44,5 m	49,1 m	53,6 m	56,7 m	58,1 m	61,2 m	62 m	
3	59,2	59,2	53,6	48	42,3											3
3,5	59,2	59,2	53,6	47,8	42,3	34,8										3,5
4	56,6	56,8	53,6	45,8	42,3	35,3										4
4,5	52,5	52,5	52,4	43,3	42,3	35,1	24,7									4,5
5	48,7	48,9	49	40,7	42,3	34,6	24,7									5
6	42,1	42,9	42,2	36,7	40,1	33,2	24,7	18,7								6
7	35,7	36,3	36,2	33,3	35,7	30,8	24,7	18,7	15,7							7
8	30,8	31,4	31,5	29,6	31,1	28,4	24,7	18,7	15,5	11,9						8
9	26,8	27,4	27,3	25,7	27,4	26,6	23,4	18,5	15,1	11,7	9,2					9
10	23,6	24,5	24,6	23	24,5	24,5	22	17,6	14,6	11,3	9	6,6	6,8	5,2	5	10
11		22	21,8	20,8	22,2	22	20,7	16,7	14,1	10,9	8,8	6,4	6,7	5,1	4,9	11
12		19,7	20	18,5	20,2	20	19,4	15,7	13,6	10,4	8,6	6,2	6,5	5	4,9	12
13		17,7	18,1	16,6	18,2	18,1	17,7	14,9	13,1	10	8,3	5,9	6,4	4,9	4,7	13
14		16	16,5	14,9	16,5	16,3	16,1	14	12,5	9,5	8	5,6	6,1	4,7	4,6	14
15		14,6	15	13,5	15	14,8	14,6	13,2	12	9	7,6	5,4	5,9	4,6	4,5	15
16			13,7	12,6	13,8	13,6	13,4	12,4	11,4	8,6	7,3	5,2	5,6	4,5	4,4	16
18			11,7	10,8	11,7	11,6	11,3	11,3	10,3	8,1	6,7	4,7	5,2	4,2	4,1	18
20				9,6	10,1	9,9	9,9	10	9,3	7,6	6,2	4,4	4,8	4	3,9	20
22					8,6	8,5	8,8	8,4	8,1	7,1	5,6	4,1	4,5	3,7	3,7	22
24					7,3	7,7	7,5	7,2	7	6,7	5,1	3,8	4,2	3,6	3,5	24
26						6,7	6,5	6,2	6,3	6	4,7	3,5	3,9	3,4	3,3	26
28						5,9	5,6	5,5	5,5	5,2	4,3	3,3	3,7	3,2	3,2	28
30							4,9	5,1	4,8	4,7	4,1	3,1	3,5	3	3	30
32							4,3	4,4	4,2	4,1	3,8	3	3,3	2,9	2,8	32
34								4	3,8	3,6	3,4	2,8	3,1	2,7	2,7	34
36								3,6	3,4	3,2	3,1	2,6	2,9	2,6	2,6	36
38									3	3	2,8	2,5	2,7	2,5	2,4	38
40									2,8	2,7	2,6	2,4	2,4	2,3	2,3	40
42									2,6	2,4	2,3	2,2	2,1	2,1	2,1	42
44										2,2	2,1	2,1	1,8	1,9	1,8	44
46										2	1,8	1,9	1,6	1,7	1,6	46
48											1,6	1,7	1,4	1,5	1,4	48
50											1,5	1,5	1,2	1,3	1,2	50
52												1,3	1	1,1	1	52
54													1,2	0,8	0,8	54
56														0,7		56

t_280_001_00066_00_000 / t_280_001_02038_00_000



	12,9 m	17,5 m	22 m	22,8 m	26,5 m	31 m	35,5 m	40 m	44,5 m	49,1 m	53,6 m	56,7 m	58,1 m	61,2 m	62 m	
3	59,2	59,2	53,6	48	42,3											3
3,5	59,2	59,2	53,6	47,8	42,3	34,8										3,5
4	56,3	56,5	53,6	45,8	42,3	35,3										4
4,5	52,2	52,2	52,1	43,3	42,3	35,1	24,7									4,5
5	48,5	48,6	48,7	40,7	42,3	34,6	24,7									5
6	41,1	42,1	41,6	36,7	40,1	33,2	24,7	18,7								6
7	34,8	35,5	35,3	33,2	34,9	30,8	24,7	18,7	15,7							7
8	30	30,6	30,8	28,9	30,4	28,4	24,7	18,7	15,5	11,9						8
9	26,1	27,1	26,7	25,1	26,7	26,4	23,4	18,5	15,1	11,7	9,2					9
10	23	23,9	24	22,8	24,3	24	22	17,6	14,6	11,3	9	6,6	6,8	5,2	5	10
11		21,4	21,6	20,2	21,7	21,4	20,6	16,7	14,1	10,9	8,8	6,4	6,7	5,1	4,9	11
12		19	19,5	17,9	19,5	19,4	19	15,7	13,6	10,4	8,6	6,2	6,5	5	4,9	12
13		17,1	17,5	16	17,6	17,5	17,2	14,9	13,1	10	8,3	5,9	6,4	4,9	4,7	13
14		15,5	15,9	14,4	15,9	15,8	15,6	14	12,5	9,5	8	5,6	6,1	4,7	4,6	14
15			14,1	14,5	13,3	14,5	14,3	14,1	13,2	12	9	7,6	5,4	5,9	4,6	15
16				13,2	12,4	13,3	13,1	12,9	12,3	11,4	8,6	7,3	5,2	5,6	4,5	16
18				11,2	10,5	11,2	11,1	10,8	11,1	10,3	8,1	6,7	4,7	5,2	4,2	18
20					8,9	9,4	9,2	9,6	9,3	8,2	7,6	6,2	4,4	4,8	4	20
22						7,9	8,3	8,1	7,8	7,6	7,1	5,6	4,1	4,5	3,7	22
24						6,9	7,1	6,9	6,6	6,7	6,5	5,1	3,8	4,2	3,6	24
26							6,2	6	5,9	5,8	5,6	4,7	3,5	3,9	3,4	26
28							5,4	5,2	5,3	5	4,9	4,3	3,3	3,7	3,2	28
30								4,6	4,6	4,4	4,2	4	3,1	3,5	3	30
32								4,3	4,1	3,9	3,7	3,6	3	3,3	2,9	32
34									3,6	3,4	3,4	3,1	2,8	3	2,7	34
36									3,3	3,1	3	2,9	2,6	2,7	2,6	36
38										2,9	2,7	2,6	2,5	2,4	2,4	38
40										2,7	2,4	2,3	2,3	2,1	2,1	40
42										2,4	2,2	2,1	2,1	1,8	1,9	42
44											2	1,8	1,8	1,6	1,6	44
46												1,8	1,6	1,6	1,4	46
48													1,4	1,4	1,2	48
50													1,2	1,3	1	50
52														1,1	0,8	52
54															0,9	54

t_280_001_00068_00_000 / t_280_001_02040_00_000

Traglasten

T

Lifting capacities • Forces de levage • Portate • Tablas de carga • Грузоподъемность



	12,9 m	17,5 m	22 m	22,8 m	26,5 m	31 m	35,5 m	40 m	44,5 m	49,1 m	53,6 m	56,7 m	58,1 m	61,2 m	62 m	
3	59,2	59,2	53,6	48	42,3											3
3,5	58,9	58,9	53,6	47,8	42,3	34,8										3,5
4	54,6	54,2	52,4	45,8	42,3	35,3										4
4,5	48,5	48,2	48,1	43,3	42,3	35,1	24,7									4,5
5	43,5	43,6	43,6	40,7	41,5	34,6	24,7									5
6	35,4	36,4	36	33,9	34,7	32,4	24,7	18,7								6
7	29,9	30,8	30,4	28,6	29,5	27,7	24,5	18,7	15,7							7
8	25,4	26,3	26,3	23,6	25	23,3	21,8	18,7	15,5	11,9						8
9	21,7	22,6	22,5	20,3	21,5	20,1	18,8	17,5	15,1	11,7	9,2					9
10	18,2	19,4	19,6	18	18,7	17,7	16,5	15,9	14,6	11,3	9	6,6	6,8	5,2	5	10
11		16,2	16,9	16,1	16,5	15,5	15	14,4	13,1	10,9	8,8	6,4	6,7	5,1	4,9	11
12		13,7	14,3	13,7	14,4	13,8	13,6	12,6	11,9	10,4	8,6	6,2	6,5	5	4,9	12
13		11,7	12,3	11,8	12,4	12,7	12,2	11,4	10,7	9,9	8,3	5,9	6,4	4,9	4,7	13
14		10,2	10,7	10,2	11,1	11,2	11	10,3	9,9	9,2	8	5,6	6,1	4,7	4,6	14
15		8,9	9,4	8,9	9,9	9,9	9,7	9,5	9,1	8,5	7,6	5,4	5,9	4,6	4,5	15
16			8,3	7,8	8,8	8,8	8,6	8,8	8,3	7,9	7,2	5,2	5,6	4,5	4,4	16
18			6,6	6,1	7	7	7,3	7,1	6,8	6,5	5,9	4,7	5,2	4,2	4,1	18
20				4,8	5,7	5,8	5,9	5,7	5,5	5,3	5	4,4	4,6	4	3,9	20
22					4,7	4,7	4,9	4,6	4,6	4,4	4,2	4,1	3,8	3,7	3,7	22
24					4	4	4	3,9	3,9	3,7	3,5	3,5	3,2	3,2	3,2	24
26						3,4	3,5	3,4	3,3	3,1	2,9	2,9	2,6	2,7	2,7	26
28						2,9	3	2,9	2,9	2,6	2,4	2,5	2,2	2,2	2,2	28
30							2,6	2,5	2,4	2,2	2,1	2,1	1,8	1,9	1,8	30
32							2,3	2,1	2,1	1,9	1,7	1,7	1,4	1,5	1,4	32
34								1,8	1,8	1,6	1,4	1,4	1,1	1,2	1,1	34
36								1,6	1,5	1,4	1,2	1,2	0,8	0,9	0,8	36
38									1,3	1,1	0,9	0,9				38
40									1,1	0,9						40
42									0,9							42

t_280_001_00083_00_000 / t_280_001_02055_00_000

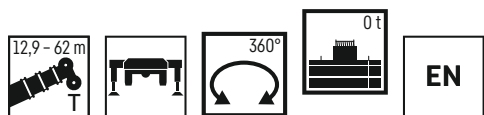

	12,9 m	17,5 m	22 m	22,8 m	26,5 m	31 m	35,5 m	40 m	44,5 m	49,1 m	53,6 m	56,7 m	58,1 m	61,2 m	62 m	
3	59,2	59,2	53,6	48	42,3											3
3,5	57,4	57,2	53,5	47,8	42,3	34,8										3,5
4	51,3	50,6	50,4	45,8	42,3	35,3										4
4,5	45,2	45,4	45	42,1	41	35,1	24,7									4,5
5	40,6	40,7	40,4	36,6	37	33,8	24,7									5
6	32,9	34	32,4	29,1	30	27,8	24,7	18,7								6
7	27,5	27,5	26,2	24,1	24,6	23	21,2	18,7	15,7							7
8	22,6	22,7	21,9	20,8	20,7	19,1	17,8	16,9	15,5	11,9						8
9	17,4	18,8	18,3	17,4	17,3	16,5	15,8	14,6	13,5	11,7	9,2					9
10	13,8	15	15,6	14,7	14,8	14,7	13,6	12,7	11,8	10,8	9	6,6	6,8	5,2	5	10
11		12,4	13	12,4	13,3	12,7	11,9	11,4	10,7	9,8	8,8	6,4	6,7	5,1	4,9	11
12		10,3	10,9	10,3	11,5	11,2	10,6	10,2	9,5	8,9	8,2	6,2	6,5	5	4,9	12
13		8,7	9,3	8,7	9,8	9,8	9,8	9,2	8,4	7,9	7,2	5,9	6,4	4,9	4,7	13
14		7,4	8	7,4	8,5	8,6	8,7	8,2	7,5	7,1	6,5	5,6	6,1	4,7	4,6	14
15		6,4	6,9	6,4	7,4	7,5	7,7	7,4	6,8	6,5	6,1	5,4	5,5	4,6	4,5	15
16			6	5,8	6,5	6,6	6,8	6,5	6,2	5,9	5,5	5,2	4,9	4,5	4,4	16
18			4,6	4,7	5,1	5,1	5,3	5,1	5,1	4,7	4,4	4,3	3,9	3,9	3,8	18
20				3,7	4	4,1	4,2	4,1	4	3,7	3,5	3,5	3,1	3,1	3	20
22					3,3	3,4	3,5	3,3	3,3	3,1	2,8	2,8	2,4	2,5	2,4	22
24					2,8	2,8	2,9	2,8	2,7	2,5	2,3	2,3	1,9	1,9	1,9	24
26						2,3	2,4	2,3	2,3	2	1,8	1,8	1,4	1,5	1,4	26
28						2	2	1,9	1,9	1,6	1,4	1,4	0,9	1,1	1	28
30							1,7	1,6	1,5	1,3	1	1				30
32							1,4	1,3	1,3	1						32
34								1,1	1							34
36								0,8								36

t_280_001_00088_00_000 / t_280_001_02060_00_000

Hubhöhen

TK/TNZK

Lifting heights · Hauteurs de levage · Altezze di sollevamento · Alturas de elevación · Высота подъема

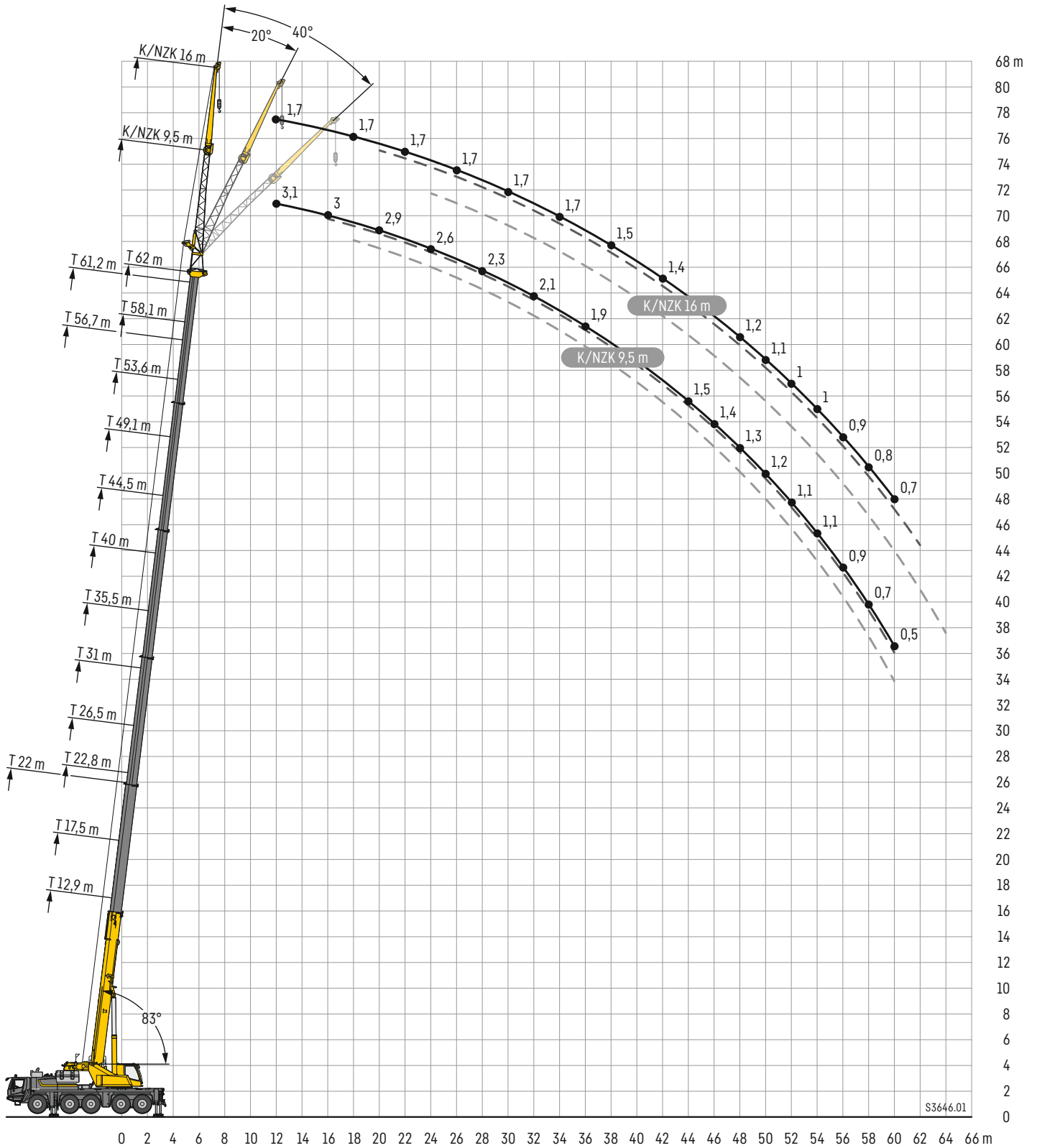

Traglasten

TK/TNZK

Lifting capacities • Forces de levage • Portate • Tablas de carga • Грузоподъемность

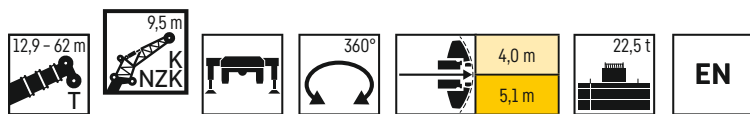

	12,9 m			17,5 m			22 m			22,8 m			26,5 m			31 m			35,5 m			40 m								
	K/NZK 9,5 m																													
	0°	20°	40°	0°	20°	40°	0°	20°	40°	0°	20°	40°	0°	20°	40°	0°	20°	40°	0°	20°	40°	0°	20°	40°	0°	20°	40°			
3	12,6			12,6																								3		
3,5	12,6			12,6						12,6																			3,5	
4	12,6		10,8	12,6						12,6			11,1						6,3										4	
4,5	12,6		10,4	12,6						12,6			10,4						12,6										4,5	
5	12,6		10	12,6						12,6			9,9						12,6										5	
6	12,6		9,3	12,6						12,6		9,5	8,9		7,6				12,6		6,3						6,3		6	
7	11,8		8,5	5,7	12,4					8,9		5,8	12,6		9,1				12,5		9,1				12		6,3		7	
8	10,7		7,8	5,4	11,9					8,2		5,5	12,3		8,6		5,6		7,2		6,3		5,5		12,1		8,8		8	
9	9,5		7,1	5,1	11					7,6		5,3	11,6		8,1		5,4		6,5		5,7		5,2		11,7		8,3		9	
10	8,3		6,6	4,9	9,8					7,1		5	10,9		7,6		5,2		5,9		5,2		4,8		11,2		7,9		10	
11	7,4		6,1	4,6	8,8					6,7		4,8	10,1		7,1		5		5,4		4,8		4,5		10,6		7,5		11	
12	6,6		5,7	4,4	8					6,3		4,7	9,2		6,7		4,8		4,9		4,5		4,2		10		7,1		12	
14	5,4		5	4,2	6,6					5,6		4,3	7,8		6,1		4,5		4,2		3,9		3,8		8,7		6,5		14	
16	4,5		4,5	4	5,6					5,1		4,2	6,7		5,5		4,3		3,7		3,5		3,4		7,5		6,3		16	
18	3,9		4,2	4	4,8					4,6		4	5,8		5,1		4,1		3,3		3,2		3,1		6,6		6		18	
20	3,4		4		4,2					4,3		4	5,1		4,7		4		3		2,9		2,8		5,9		5,5		20	
22					3,8					4,1		4	4,5		4,4		4		2,7		2,6		2,6		5,2		5		22	
24					3,5					4			4,1		4,2		3,9		2,5		2,4		2,4		4,7		4,6		24	
26													3,8		4,1		3,9		2,3		2,2		2,2		4,3		4,3		26	
28													3,5		4				2,1		2,1				4		4		28	
30																		2							3,8		4		30	
32																								3,5		4			32	
34																									3,7		4		34	
36																									3,5		4		36	
38																										3,4		3		38
40																													40	
42																													42	
44																													44	
46																													46	

	44,5 m			49,1 m			53,6 m			56,7 m			58,1 m			61,2 m			62 m										
	K/NZK 9,5 m																												
	0°	20°	40°	0°	20°	40°	0°	20°	40°	0°	20°	40°	0°	20°	40°	0°	20°	40°	0°	20°	40°	0°	20°	40°	0°	20°	40°		
8	5,9																												8
9	8																												9
10	7,9																												10
11	7,8		7																										11
12	7,7		6,9																										12
14	7,5		6,6		4,8																								14
16	7,2		6,3		4,6																								16
18	6,8		5,9		4,4																								18
20	6,1		5,6		4,3																								20
22	5,6		5,3		4,2																								22
24	5,1		5		4,1																								24
26	4,6		4,6		4,1																								26
28	4,2		4,2		4																								28
30	3,9		3,9		3,8																								30
32	3,6		3,7		3,7																								32
34	3,4		3,4		3,5																								34
36	3,2		3,2		3,2																								36
38	2,9		3		3																								38
40	2,6		2,7		2,8																								40
42	2,4		2,4		2,4																								42
44	2,2		2,2		2,3																								44
46	2,1		2,1		2,1																								46
48	1,8		1,9																										48
50	1,6		1,6																										50
52																													52
54																													54
56																													56
58																													58
60																													60
62																													62

t_280_003_04033_00_000 / t_280_003_04468_00_000

Hubhöhen

TK

Lifting heights · Hauteurs de levage · Altezze di sollevamento · Alturas de elevación · Высота подъема

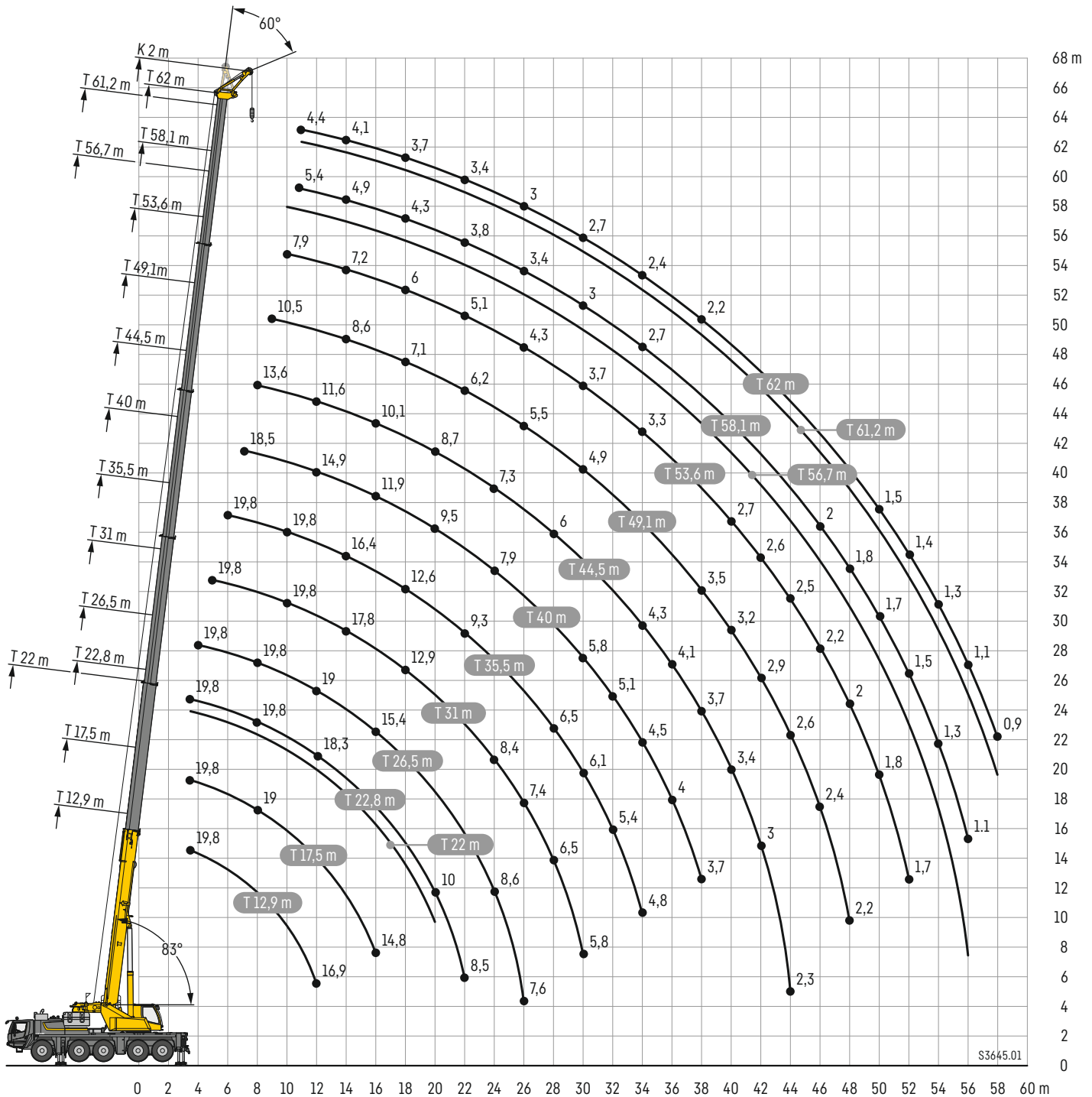

Ausstattung

Kranfahrgestell

Rahmen	Eigengefertigte, verwindungssteife Kastenkonstruktion aus hochfestem Feinkorn-Baustahl.
Abstützungen	4-Punkt-Abstützung, horizontal und vertikal vollhydraulisch ausschiebbar. Bedienung mit Fernsteuerung, automatische Abstütznivellierung, elektronische Neigungsanzeige.
Motor	6-Zylinder-Diesel, Fabrikat Liebherr, wassergekühlt, Leistung 400 kW (544 PS), max. Drehmoment 2516 Nm. Abgasemission entsprechend (EU) 2016/1628 und EPA/CARB oder ECE-R.96, Funkenfänger. Kraftstoffbehälter: 560 l.
Getriebe	Automatisiertes 12-Gang-Schaltgetriebe mit ölgekühlter Lamellenkupplung inkl. Intarder. Verteilergetriebe, zweistufig, mit sperrbarem Verteilerdifferential.
Achsen	Wartungsarme Kranfahrzeugachsen, alle 5 Achsen gelenkt. Achsen 2, 4 und 5 sind Planetenachsen, alle angetriebenen Achsen mit Querdifferentialsperren, Achse 4 mit Längsdifferentialsperre.
Gelenkwellen	Alle Gelenkwellen mit 70° Kreuzverzahnung und wartungsfrei.
Federung	Alle Achsen sind hydropneumatisch gefedert „Niveaumatik-Federung“ und hydraulisch blockierbar.
Bereifung	10fach. Reifengröße: 385/95 R 25 (14.00 R 25).
Lenkung	2-Kreisanlage mit hydraulischer Servolenkung. Aktive, geschwindigkeitsabhängige Hinterachsenlenkung, spezielle Lenkprogramme für unterschiedliche Fahrsituationen.
Bremsen	Betriebsbremse: Allrad-Servo-Druckluftbremse, alle Achsen sind mit Scheibenbremsen ausgestattet, 2-Kreisanlage. Handbremse: Federspeicher auf die Räder der 2. bis 5. Achse wirkend. Dauerbremsen: Motorbremse als Auspuffklappenbremse mit Liebherr-Zusatzbremssystem ZBS. Intarder am Getriebe.
Fahrerhaus	Großräumiges korrosionsbeständiges Fahrerhaus welches mittels Feder-Dämpfer-Systeme vom Fahrzeugrahmen entkoppelt ist.
Elektr. Anlage	Moderne Datenbus-Technik, 24 Volt Gleichstrom.

Kranoberwagen

Rahmen	Eigengefertigte, verwindungssteife Schweißkonstruktion aus hochfestem Feinkorn-Baustahl. Kugeldrehverbindung.
Kranantrieb	Diesel-hydraulisch mit Axialkolben-Verstellpumpen mit automatischer Leistungsregelung, 1 Zahnrad-Doppelpumpe, vom Dieselmotor im Fahrgestell angetrieben, offene Ölkreisläufe.
Steuerung	Elektrische „Load Sensing“ Steuerung, 4 Arbeitsbewegungen gleichzeitig steuerbar, zwei 4fach Handsteuerhebel, selbstzentrierend.
Hubwerk	Axialkolben-Konstantmotor, Planetengetriebe, federbelastete Haltebremse.
Wippwerk	1 Differentialzylinder mit vorgesteuertem Bremsventil.
Drehwerk	Axialkolben-Konstantmotor, Planetengetriebe, federbelastete Haltebremse. Drehwerk serienmäßig umschaltbar: offen und eingespannt.
Kranfahrerkabine	Großes Sichtfeld, Sicherheitsverglasung, Komfortausstattung, Kabine um 20° nach hinten neigbar.
Sicherheitseinrichtungen	LICCON3-Überlastanlage, Testsystem, Hubendbegrenzung, Sicherheitsventile gegen Rohr- und Schlauchbrüche.
Teleskopausleger	1 Anlenkstück und 5 Teleskopteile. Alle Teleskopteile unabhängig voneinander hydraulisch ausschiebbar. Schnelltakt-Teleskopiersystem TELEMATIK. Auslegerlänge: 12,9 m – 62 m.
Ballast	16,9 t
Elektr. Anlage	Moderne Datenbus-Technik, 24 Volt Gleichstrom.

Zusatzausrüstung

K	Montagespitze 2 m. Mechanische Verstellung 0°; 20°; 40°; 60°
K	Einfachklappspitze 9,5 m. Doppelklappspitze 9,5 m – 16 m. Mechanische Verstellung 0°; 20°; 40°.
NZK	Einfachklappspitze 9,5 m. Doppelklappspitze 9,5 m – 16 m. Hydraulische Verstellung 0° – 40°.
2. Hubwerk	Für den 2-Hakenbetrieb oder bei Betrieb mit Klappspitze, wenn Haupthubseil eingesichert bleiben soll.
Zusatzballast	5,6 t für einen Gesamtballast von 22,5 t.
Bereifung	10fach. Reifengröße: 445/95 R 25 (16.00 R 25) und 525/80 R 25 (20.5 R 25).
Antrieb 10 x 8	Zusätzlich wird die 3. Achse angetrieben.
Weitere Zusatzausrüstung auf Anfrage.	

Equipment

Crane carrier

Frame	Liebherr designed and manufactured, box-type, torsion resistant design of hightensile fine grained structural steel.
Outriggers	4-point supporting system, hydraulically telescopic into horizontal and vertical direction. Operation with remote control, automatic support leveling, electronic inclination display.
Engine	6-cylinder Diesel, make Liebherr, watercooled, output 400 kW (544 h.p.), max. torque 2516 Nm. Exhaust emissions to (EU 2016/1628 and EPA/CARB or ECE-R.96, spark arrestor. Fuel reservoir: 560 l.
Transmission	Automated 12-speed manual gearbox with oil-cooled multi-disk clutch including interarder. Distributor gear, two-stage, with locking differential.
Axles	Low maintenance carrier axles, all 5 axles steered. Axle 2, 4 and 5 are equipped with planetary gears, all driven axles with transverse differential locks, axle 4 with longitudinal differential lock.
Cardan shaft	All cardan shafts with 70° diagonal toothing and maintenance free.
Suspension	All axles are mounted on hydropneumatic suspension – “Niveumatik suspension” and are lockable hydraulically.
Tyres	10 tyres, size: 385/95 R 25 (14.00 R 25).
Steering	2-circuit system with hydraulic servo steering. Active speed depending rear axle steering, special steering programs for various driving situations.
Brakes	Service brake: all-wheel servo-air brake, all axles are equipped with disc brakes, dual circuit. Parking brake: Spring brake actuator, acting on the wheels of the 2nd to 5th axle. Sustained-action brakes: Engine brake as exhaust retarder with Liebherr additional brake system ZBS. Interarder in gearbox.
Driver's cab	Spacious, corrosion-resistant driver's cab which is disconnected from the vehicle frame using spring and damper systems.
Electrical system	Modern data bus technique, 24 Volt DC.

Crane superstructure

Frame	Liebherr-manufactured, torsionally rigid steel construction made from high-tensile fine-grain steel. Slewing ring.
Crane drive	Diesel-hydraulic with axial variable displacement pumps with automatic capacity control, 1 double gear pump, driven by the carrier Diesel engine, open regulated oil circuits.
Control	Electric “Load Sensing” control, simultaneous operation of 4 working motions, 2 self-centering hand control levers (joy-stick type).
Hoist gear	Axial piston fixed displacement motor, Liebherr hoist drum with integrated planetary gear and spring-loaded static brake.
Luffing gear	1 differential ram with pilot-controlled brake valve.
Slewing gear	Axial piston fixed displacement motor, planetary gear, spring-loaded static brake. Slewing gear invertible from released to locked as a standard feature.
Crane cab	Large screen area, compound glass, comfort furnishing, cabin tiltable 20° to rear.
Safety devices	LICCON3 safe load indicator, test system hoist limit switch, safety valves to prevent pipe and hose ruptures.
Telescopic boom	1 base section and 5 telescopic sections. All telescopic sections hydraulically extendable independent of one another. Rapid-cycle telescoping system TELEMATIK. Boom length: 12.9 m – 62 m.
Counterweight	16.9 t
Electrical system	Modern data bus technique, 24 Volt DC.

Additional equipment

K	Assembly jib 2 m. Mechanical Adjustment 0°, 20°, 40°, 60°
K	Single folding jib, 9.5 m. Double swing-away jib 9.5 m – 16 m. Mechanical adjustment 0°; 20°; 40°.
NZK	Single folding jib, 9.5 m. Double swing-away jib 9.5 m – 16 m. Hydraulic adjustment 0° – 40°.
2nd hoist gear	For two-hook operation or for operation with swing-away jib if the hoist rope shall remain reeved.
Additional counterweight	5,6 t for a total counterweight of 22.5 t.
Tyres	10 tyres, size 445/95 R 25 (16.00 R 25) and 525/80 R 25 (20.5 R 25).
Drive 10 x 8	Additional drive of the 3rd axle.
Other items of equipment available on request.	

Équipement

Châssis porteur

Cadre	Fabrication Liebherr, construction en caisson indéformable, en acier à haute résistance à grains fins.
Calage	Dispositif de calage horizontal et vertical en 4 points, entièrement déployable hydrauliquement. Utilisation avec commande à distance, mise à niveau automatique du calage, inclinomètre électronique.
Moteur	Moteur diesel, 6 cylindres, fabriqué par Liebherr, à refroidissement par eau, de 400 kW (544 ch), couple max. 2516 Nm. Emissions des gaz d'échappement conformes aux directives (EU) 2016/1628 et EPA/CARB ou ECE-R.96, pare-étincelles. Capacité du réservoir à carburant: 560 L.
Boîte de vitesse	Boîte de vitesses 12 rapports automatisée avec embrayage multidisque sous bain d'huile, incl. ralentisseur. Mécanisme de distribution deux étages avec blocage du différentiel de distribution.
Essieux	Essieux nécessitant peu d'entretien, les 5 essieux sont directeurs. Les essieux 2, 4 et 5 sont des essieux planétaires, tous les essieux moteurs avec différentiel transversal et l'essieu 4 avec différentiel longitudinal.
Arbres articulés	Tous les flasques de croisillons avec denture en croix 70° et sans entretien.
Suspension	Suspension hydropneumatique «Niveaumatik» – sur tous les essieux. Chaque essieu peut être bloqué hydrauliquement.
Pneumatiques	10 pneus de taille: 385/95 R 25 (14.00 R 25).
Direction	2 circuits avec direction assistée hydraulique. Direction active des essieux arrière et dépendante de la vitesse, programmes de direction spéciaux pour les différents modes de déplacement.
Freins	Freins de service: servofrein à air comprimé, tous les essieux sont munis de freins à disque, à 2 circuits. Frein à main: ressort accumulé agissant sur les roues des essieux 2 à 5. Freins continus: frein moteur par clapet sur échappement avec système de ralentissement Liebherr ZBS. Ralentisseur monté sur boîte de vitesse.
Cabine	Cabine du grutier spacieuse, résistant à la corrosion, découplée du châssis de l'engin grâce à des systèmes à ressorts amortisseurs.
Installation électrique	Technique moderne de transmission de données par BUS de données, courant continu 24 Volts.

Partie tournante

Cadre	Fabrication Liebherr, construction soudée indéformable, en acier à grain fin haute résistance. Couronne pivotante à billes.
Entraînement	Diesel hydraulique avec pompes à débit variable et régulation de puissance automatique, 1 pompe à engrenages double, entraînés par le moteur Diesel du porteur, circuits hydrauliques ouverts.
Commande	Direction électrique «Load Sensing», 4 mouvements de travail dirigeable simultanément, deux leviers de commande à 4 positions et à autocentrage.
Mécanisme de levage	Moteur à cylindrée constante et à pistons axiaux. Treuil de marque Liebherr équipé d'un engrenage planétaire et d'un frein d'arrêt commandé par ressort.
Mécanisme de relevage	1 vérin différentiel avec clapet de frein commandé.
Dispositif de rotation	Moteur à cylindrée constante à pistons axiaux, engrenage planétaire, frein d'arrêt commandé par ressort. Orientation de série commutable en circuit hydraulique ouvert ou fermé (freinage automatique ou au pied).
Cabine de grue	Large champ de vision, vitrage de sécurité, équipement pour un confort idéal, cabine inclinable de 20° vers l'arrière.
Dispositif de sécurité	Contrôleur de charge «LICCON3», système test limitation de la course pour le levage, soupape de sûreté contre la rupture de tubes et de tuyaux.
Flèche télescopique	1 élément de base et 5 éléments télescopiques. Tous les éléments télescopiques indépendamment les uns des autres. Système de télescopage séquentiel rapide, TELEMATIK. Longueur de flèche: 12,9 m – 62 m.
Contrepoids	16,9 t
Installation électrique	Technique moderne de transmission de données par BUS de données. Courant continu 24 Volts.

Équipement supplémentaire

K	Flechette de montage 2 m. Reglage mécanique 0°, 20°, 40°, 60°
K	Flechette pliante simple, longueur 9,5 m. Double flechette pliante 9,5 m – 16 m. Reglage mécanique 0° ; 20° ; 40°.
NZK	Flechette pliante simple, longueur 9,5 m. Double flechette pliante 9,5 m – 16 m. Reglage hydraulique 0° – 40°.
2ème mécanisme de levage	Pour l'utilisation du deuxième crochet, ou bien pour une utilisation avec flechette pliante lorsque le câble de levage principal rest mouflé.
Contrepoids additionnel	5,6 t pour un contrepoids total de 22,5 t.
Pneumatiques	10 pneus. Taille: 445/95 R 25 (16.00 R 25) et 525/80 R 25 (20.5 R 25).
Entraînement 10 x 8	Essieu 3 est entraîné additionnellement.

Autres équipements supplémentaires sur demande.

Equipaggiamento

Autotelaio

Telaio	Produzione Liebherr, struttura di tipo scatolato antitorsione in acciaio a grana fine ad elevato grado di snervamento.
Stabilizzatori	Dispositivo di stabilizzazione in 4 punti, completamente idraulico. Utilizzo con radiocomando, livellamento stabilizzatori automatico, indicatore inclinazione elettronico.
Motore	Diesel a 6 cilindri, marca Liebherr, raffreddato ad acqua, potenza 400 kW (544 CV), coppia massima 2516 Nm. Emissioni gas di scarico in base alla direttiva (UE) 2016/1628 ed EPA/CARB o ECE-R.96, parascintille. Capacità del serbatoio carburante: 560 l.
Cambio	Cambio automatizzato a 12 marce con frizione multidisco raffreddata ad olio, incluso Intarder. Ripartitore di coppia, a doppio stadio, con differenza longitudinale inseribile.
Assi	Assi del carro esenti da manutenzione, tutti e sei sterzanti. Assi 2, 4 e 5 hanno riduttore epicicloidale, tutti traenti con blocco differenziale trasversale, asse 4 con blocco differenziale longitudinale.
Trasmissione	Tutti gli alberi di trasmissione esenti da manutenzione e con dentatura di accoppiamento a 70°.
Sospensioni	Tutti gli assi a sospensione idraulica «Niveumatik» e bloccabili idraulicamente.
Pneumatici	10 gomme. Dimensione pneumatico: 385/95 R 25 (14.00 R 25).
Sterzo	Servosterzo a doppio circuito con servosterzo idraulico. Sistema sterzata attiva degli assi posteriori in base alla velocità, per le più diverse situazioni di guida.
Freni	Freno di servizio: pneumatico servoassistito su tutte le ruote, tutti gli assi sono equipaggiati con i freni a disco, a doppio circuito. Freno a mano: accumulatore a molla agente sulle ruote del 2° fino al 5° asse. Freno rallentore: freno motore a farfalla con sistema di rallentamento supplementare Liebherr ZBS sul cambio. Intarder sul cambio.
Cabina di guida	Cabina spaziosa resistente alla corrosione disaccoppiata dal telaio dell'automezzo tramite sistemi di ammortizzatori a molla.
Impianto elettrico	Moderna tecnica di trasmissione "data bus", corrente continua di 24 Volt.

Torretta

Telaio	Di produzione Liebherr, struttura di tipo scatolato, in acciaio a grana fine ad alta rigidità torsionale. Giunto rotante a sfera.
Impianto idraulico	Diesel idraulico, pompe con cilindrata variabile a pistoni assiali e doppia pompa ad ingranaggi azionate dal motore diesel. Circuiti idraulici di tipo aperto.
Comando	Comando elettrico "Load sensing", 4 movimenti di lavoro pilotabili contemporaneamente, due leve di comando manuali a 4 posizioni, autocentranti.
Argano di sollevamento	Motore a cilindrata costante a pistone assiale, tamburo di sollevamento Liebherr con ingranaggio epicicloidale integrato e freno di arresto caricato a molla.
Meccanismo d'inclinazione	1 cilindro differenziale con valvola d'arresto prepilata.
Meccanismo di rotazione	Motore a portata costante a pistone assiale, ingranaggio epicicloidale, freno d'arresto caricato a molla. Rotazione commutabile di serie, libera o controllata.
Cabina del gruista	Ampia visuale, vetratura di sicurezza, equipaggiamento confortevole, cabina reclinabile di 20°.
Dispositivi di sicurezza	Limitatore LICCON3, interruttori di finecorsa sollevamento, valvole di sicurezza contro la rottura dei tubi e tubi flessibili.
Braccio telescopico	1 elemento base e 5 elementi telescopici. Tutti gli elementi telescopici estraibili, in modo idraulico, indipendentemente tra loro. Sistema di telescopaggio a ritmo rapido TELEMATIK. Lunghezza del braccio telescopico: 12,9 m - 62 m.
Zavorra	16,9 t
Impianto elettrico	Di nuova concezione, utilizza la moderna tecnica dei bus dati, 24 V corrente continua.

Equipaggiamento aggiuntivo

K	Falconcino da montaggi 2 m. Regolazione meccanica 0°, 20°, 40°, 60°
K	Singolo da 9,5 m. Falcone a volata variabile doppio 9,5 m - 16 m. Regolazione meccanica 0°; 20°; 40°.
NZK	Singolo da 9,5 m. Falcone a volata variabile doppio 9,5 m - 16 m. Regolazione idraulica 0° - 40°.
2° argano	Per l'esercizio a 2 ganci, o per l'esercizio con falcone ribaltabile, se la fune di sollevamento principale deve rimanere infilata.
Zavorra aggiuntiva	5,6 t per il contrappeso totale di 22,5 t.
Pneumatici	10 gomme. Dimensione: 445/95 R 25 (16.00 R 25) e 525/80 R 25 (20.5 R 25).
Trazione 10 x 8	Trazione anche del 3° asse.
Altri equipaggiamenti fornibili a richiesta.	

Equipamiento

Chasis

Bastidor	Tipo cajón, fabricación propia en acero estructural de grano fino de alta resistencia, a prueba de torsión.
Estabilizadores	4 puntos de apoyo, con movilidad horizontal y vertical totalmente hidráulica. Accionamiento por telemando, nivelación automática, indicación de inclinación electrónica.
Motor	Diesel de 6 cilindros, marca Liebherr, refrigerado por agua, potencia 400 kW (544 CV), par de giro máximo 2516 Nm. Según norma (EU) 2016/1628 y EPA/CARB o ECE-R.96, receptor de radio. Depósito de combustible: 560 l.
Caja de cambios	Caja de cambios de 12 marchas, con sistema de cambio automático y refrigeración de aceite del embrague de láminas incl. Intarder. Engranaje de distribución de dos escalonamientos, con diferencial de distribución bloqueable.
Ejes	Ejes libres de mantenimiento, dirección en todos los ejes. Ejes 2, 4 y 5 son ejes planetarios, todos los ejes tractores con bloqueo transversal diferencial, eje 4 con bloqueo longitudinal diferencial.
Árboles cardán	Todos los árboles cardán con dentado en cruz 70° y libres de mantenimiento.
Suspensión	Suspensión hidroneumática en todos los ejes, «Suspensión Niveumatik», con bloqueo hidráulico.
Cubiertas	10 cubiertas de tamaño 385/95 R 25 (14.00 R 25).
Dirección	Sistema de dos circuitos con servomecanismo hidráulico. Dirección trasera activa en función de la velocidad, programas de dirección especiales para diferentes situaciones o modo de conducción.
Frenos	Freno de servicio: servofreno neumático con actuación a todas las ruedas, todos los ejes están dotados con frenos de discos, sistema de 2 circuitos. Freno de mano: por acumuladores de muelle con actuación a las ruedas de los ejes 2 a 5. Frenos continuos: freno por motor en forma de freno de chapaleta de escape con sistema de freno adicional Liebherr ZBS. Intarder integrado en caja de cambios.
Cabina	Cabina del conductor grande y resistente a la corrosión, desacoplada del bastidor del vehículo mediante sistemas de amortiguación por muelle.
Sistema eléctrico	Moderna tecnología de bus de datos, 24 voltios de corriente continua.

Superestructura

Bastidor	Fabricado por Liebherr en acero de grano fino de alta resistencia, resistente a la torsión. Rodamiento de bolas.
Accionamiento de grúa	Diesel-hidráulico, con bombas de pistones axiales con regulación automática de potencia, 1 bomba doble de engranajes, accionado por el motor diesel del chasis, circuitos hidráulicos abiertos.
Mando	Mando "Load Sensing" eléctrico, 4 movimientos de trabajo accionables simultáneamente, dos palancas de mando manual autocentrantes con 4 movimientos.
Cabrestante	Motor de pistones axiales de desplazamiento constante, tambor de cabrestante Liebherr con engranaje planetario incorporado y freno de retención accionado por muelle.
Inclinación pluma	1 cilindro diferencial con válvula de freno con mando previo.
Mecanismo de giro	Motor de pistones axiales de desplazamiento constante, engranaje planetario, freno de retención accionado por muelle. Giro de serie conectable. Abierto y cerrado.
Cabina	Amplio campo de visión, acristalamiento de seguridad, confortable puesto de mando, cabina inclinable 20° hacia atrás.
Dispositivos de seguridad	Limitador de cargas LICCON3, limitador de fin de carrera de elevación, válvulas de seguridad contra la rotura de tuberías y latiguillos.
Pluma telescópica	1 tramo base y 5 tramos telescópicos. Todos los tramos telescópicos pueden telescoparse de forma hidráulica e independiente. Sistema de telescopaje de tacto rápido TELEMATIK. Longitud de pluma: 12,9 m - 62 m.
Lastre	16,9 t
Sistema eléctrico	Bus de datos, 24 V corriente continua.

Equipamiento adicional/alternativo

K	Plumin de montaje 2 m. Ajuste mecánico a 0°, 20°, 40°, 60°
K	Plumin lateral sencillo de 9,5 m de longitud. Plumin lateral doble 9,5 m - 16 m. Ajuste mecánico a 0°, 20°, 40°.
NZK	Plumin lateral sencillo de 9,5 m de longitud. Plumin lateral doble 9,5 m - 16 m. Ajuste hidráulico de 0° a 40°.
Cabrestante auxiliar	Para operación con dos ganchos o con plumin lateral, en caso de que el cable del cabrestante principal haya de permanecer en reenvío.
Contrapeso adicional	5,6 t para un contrapeso total de 22,5 t.
Cubiertas	10 cubiertas de tamaño 445/95 R 25 (16.00 R 25) y 525/80 R 25 (20.5 R 25).
Tracción 10 x 8	Motricidad adicional en el 3° eje.
Otro equipamiento bajo pedido.	

Оснащение

Шасси крана

Рама	Коробчатая конструкция собственного производства с высокой жесткостью при кручении, выполнена из мелкозернистой конструкционной стали высокой прочности.
Выносные опоры	4 опорные базы, полностью гидравлическое выдвижение в горизонтальной и вертикальной плоскости. Управление при помощи пульта дистанционного управления, автоматическое нивелирование опор, электронная индикация наклона.
Двигатель	6-цилиндровый дизельный двигатель Liebherr, с водяным охлаждением, мощность 400 кВт (544 л/с), макс. крутящий момент 2516 Нм. Выбросы ОГ соответствуют требованиям директивы (ЕС) 2016/1628 и EPA/CARB или ECE-R.96, Искрогасители. Топливный бак: 560 л.
Коробка передач	Автоматическая 12-ступенчатая коробка передач с многодисковым сцеплением с масляным охлаждением, включая тормоз-замедлитель. Раздаточная коробка, двухступенчатая, с блокируемым распределительным дифференциалом.
Мосты крана	Не требуют технического обслуживания, все 5 мостов управляемые. Ведущие мосты 2, 4 и 5 имеют планетарные редукторы, все приводные мосты оснащены поперечной блокировкой дифференциалов, а мост 4 – продольной блокировкой дифференциала.
Карданные валы	Все карданные валы с разнонаправленными зубьями под углом 70°, техническое обслуживание не требуется.
Подвеска	Все мосты оснащены гидропневматической подвеской Niveaumatik с гидравлической блокировкой.
Комплект шин	10 шт. Размер шины: 385/95 R 25 (14.00 R 25).
Рулевое управление	Двухконтурная система с гидроусилителем руля. Активное, зависящее от скорости управление задними мостами, специальные программы рулевого управления для различных ситуаций при движении.
Тормоза	Рабочий тормоз: двухконтурная тормозная система с пневматическим сервоприводом для всех колес, все мосты оснащены дисковыми тормозами. Ручной тормоз: пружинный аккумулятор с воздействием на колеса мостов 2 – 5.
Кабина водителя	Просторная кабина из устойчивых к коррозии материалов, вибрационно развязанная с рамой автомобиля с помощью систем пружин и амортизаторов.
Электрооборудование	Современная технология шины данных, 24 В постоянного тока.

Крановая установка

Рама	Сварная конструкция собственного производства, устойчивая к кручению, выполнена из высокопрочной мелкозернистой конструкционной стали. Шариковое опорно-поворотное устройство.
Привод крана	Дизель-гидравлический с аксиально-поршневыми регулируемыми насосами с автоматическим регулированием мощности, 1 двухсекционный шестеренный насос, приводится в движение дизельным двигателем в шасси, открытые масляные контуры.
Система управления	Электрическое управление Load Sensing, возможность одновременного управления четырьмя рабочими движениями, два самоцентрирующихся 4-позиционных рычага управления.
Механизм подъема	Нерегулируемый аксиально-поршневой двигатель, планетарный редуктор, подпружиненный стопорный тормоз.
Механизм изменения вылета стрелы	1 дифференциальный цилиндр с тормозным клапаном непрямого действия.
Механизм поворота	Нерегулируемый аксиально-поршневой двигатель, планетарный редуктор, подпружиненный стопорный тормоз. Серийное переключение: открытый и закрытый контур.
Кабина крановщика	Широкий обзор, остекление с использованием безопасного стекла, комфортное оснащение, кабину можно откинуть назад на 20°.
Предохранительные устройства	Система контроля перегрузки LICCON3, система тестирования, концевые ограничители хода, предохранительные клапаны на случай разрыва трубо- и шлангопроводов.
Телескопическая стрела	1 шарнирная секция и 5 телескопических секций. Все телескопические секции с гидравлическим выдвижением независимо друг от друга. Быстродействующая телескопическая система TELEMATIK. Длина стрелы: 12,9 – 62 м.
Противовес	16,9 т
Электрооборудование	Современная технология шины данных, 24 В постоянного тока.

Дополнительное оборудование

К	Монтажный удлинитель 2 м. Механическое перемещение 0°, 20°, 40°, 60°.
К	Односекционный 9,5 м. Двухсекционный откидной удлинитель 9,5 м – 16 м. Механическое перемещение 0°; 20°; 40°.
NZK	Односекционный 9,5 м. Двухсекционный откидной удлинитель 9,5 м – 16 м. Гидравлическое перемещение 0° – 40°.
2-й механизм подъема	Для работы с двумя крюками или откидным удлинителем, если основной грузовой канат должен оставаться запасованным.
Дополнительный противовес	5,6 т для общего противовеса 22,5 т.
Комплект шин	10 шт. Размер шины: 445/95 R 25 (16.00 R 25) и 525/80 R 25 (20.5 R 25).
Привод 10 х 8	Кроме того, третья ось является приводной.
Другое дополнительное оснащение по запросу.	

Symbolerklärung

Description of symbols · Explication des symboles · Legenda simboli

Descripción de los símbolos · Объяснение символов

	Max. Tragkraft Max. capacity Capacité max. Capacità max. Máx. capacidad de carga Макс. грузоподъемность		Gang Gear Vitesse Velocità Marcha Скорость		Auslegerlänge Boom length Longueur de la flèche Lunghezza braccio Longitud de pluma Длина стрелы
	Max. Hubhöhe Max. hoist height Hauteur de levage max. Altezza di sollevamento max. Altura de elevación máx. Макс. высота подъема		Straßengang Onroad gear Vitesse de route Andatura su strada Velocidad en carretera Передача для движения по дороге		Auslegerstellung Boom position Position de la flèche Posizionamento braccio Inclinación de pluma Положение стрелы
	Max. Ausladung Max. radius Portée max. Max. raggio di lavoro Radio de trabajo máx. Макс. вылет стрелы		Kriechgang Crawl speed Marche lente Andatura da cantiere Marcha sangrejo Пониженная		Ballast Counterweight Contrepoids Contrappeso Contrapeso Противовес
	Fahrzeugbreite Vehicle width Largeur du véhicule Larghezza totale Anchura de chasis Ширина автомобиля		Max. Stützkkräfte Max. supporting forces Forces d'appui max. Max force di supporto Fuerzas de apoyo máx. Макс. сила реакции опоры		Abstützungen Outriggers Calage Stabilizzatori Estabilizadores Выносные опоры
	Bereifung Tyres Pneumatiques Pneumatici c Cubiertas Шины		Abstützungen vorne Outriggers front Calage avant Stabilizzatori davanti Estabilizadores delante Выносные опоры спереди		Drehwerk / Arbeitsbereich Slewing gear / Working area Mécanisme d'orientation / Plage de travail Rotazione / Raggio di lavoro Mecanismo de giro / Área de trabajo Механизм поворота / Рабочая область
	Hakenflasche/Traglast Hookblock/Capacity Moufle à crochet/Capacité de charge Bozzello/Portata Pasteca/Capacidad de carga Крюковая подвеска/грузоподъемность		Abstützungen hinten Outriggers rear Calage arrière Stabilizzatori dietro Estabilizadores detrás Выносные опоры сзади		Norm Standard Norme Normativa Norma Стандарт
	Rollen No. of sheaves Poulies Pulegge Poleas Канатных блоков		Kranoberwagen Crane superstructure Partie tournante de la grue Torretta Superestructura Поворотная платформа крана		Ausladung Radius Portée Raggio di lavoro Radio de trabajo Вылет стрелы
	Stränge No. of lines Brins Tratti portanti Reenvios Запасовка		stufenlos Infinitely variable en continu continuo regulable sin escalonamiento бесступенчато		Teleskopausleger Telescopic boom Flèche télescopique Braccio telescopico Pluma telescópica Телескопическая стрела
	Gewicht Weight Poids Peso Peso Собст. вес		Seildurchmesser Rope diameter Diamètre Diametro Díametro Диаметр		Klappspitze Swing away jib Fléchette pliante Falcone Plumín lateral Откидной удлинитель
	Kranfahrgestell Crane carrier Châssis porteur Autotelaio Chasis Шасси		Seillänge Rope length Longueur du câble Lunghezza fune Longitud cable Длина каната		Montagespitze Assembly jib Fléchette de montage Falconcino da montaggio Plumín de montaje Монтажный удлинитель стрелы
	Fahrgeschwindigkeit Driving speed Vitesse de translation Velocità su strada Velocidad Скорость передвижения		Max. Seilzug Max. single line pull Effort au brin maxi. Mass. tiro diretto fune Tiro máx. en cable Макс. тяговое усилие		
	Steigfähigkeit Gradability Aptitude à gravir les pentes Pendenza Capacidad motriz de ascensión Преодолеваемый угол подъема		Hubwerk Hoist gear Treuil de levage Argano Cabrestante Механизм подъема		
	Getriebe Transmission Boîte de vitesse Cambio Caja de cambios Коробка передач		Drehgeschwindigkeiten Slewing speeds Vitesse d'orientation Velocità di rotazione Velocidades de giro Скорости вращения		

Anmerkungen

1. Die Traglasttabellen sind berechnet nach EN 13000.
2. Bei der Berechnung der Traglasttabellen ist mindestens eine Windgeschwindigkeit von 9 m/s (33 km/h) und bezüglich der Last eine Windfläche von 1 m² pro Tonne Last und ein Windwiderstandsbeiwert der Last von 1,2 berücksichtigt. Beim Heben von Lasten mit großer Windangriffsfläche und/oder hohen Windwiderstandsbeiwerten muss die in den Traglasttabellen angegebene max. Windgeschwindigkeit reduziert werden.
3. Traglasten für Einsatz als Montagekran (entspricht Kraneinstufung nach ISO 4301-1, Krangruppe A1).
4. Die Traglasten sind in Tonnen angegeben.
5. Das Gewicht des Lasthakens bzw. der Hakenflasche ist Teil der Last und ist daher von den Traglasten abzuziehen.
6. Die Ausladungen sind von der Drehmitte aus gemessen.
7. Die angegebenen Längen des Teleskopauslegers sind Maximalwerte und können geringfügig abweichen.
8. Die Traglasten für den Teleskopausleger gelten bei demontierter Klappspitze.
9. Traglaständerungen vorbehalten.
10. Traglasten über 59,2 t/68,5 t nur mit Zusatzflasche/-einrichtung.
11. Die Daten dieser Broschüre dienen zur allgemeinen Information. Sämtliche Angaben erfolgen ohne Gewähr. Anweisungen zur ordnungsgemäßen Inbetriebnahme des Krans entnehmen Sie bitte der Betriebsanleitung und dem Traglasttabellenbuch.
12. Die Abbildungen enthalten auch Zubehör und Sonderausstattungen, die nicht zum serienmäßigen Lieferumfang gehören.

Remarques

1. Les tableaux des charges sont calculés selon EN 13000.
2. Une vitesse de vent de 9 m/s (33 km/h) minimum, une surface de prise au vent de 1 m² par tonne ainsi qu'un coefficient de résistance au vent de la charge 1,2 sont pris en compte pour le calcul des tableaux de charge. Lorsque des charges ayant une surface de prise au vent et/ou un coefficient de résistance au vent plus élevé(e)(s) sont levées, la vitesse de vent maximale indiquée dans les tableaux de charge doit être réduite.
3. Forces de levage pour application de grue de montage (correspond à la classification de grues selon ISO 4301-1, groupe de grues A1).
4. Les charges sont indiquées en tonnes.
5. Le poids du crochet de levage resp. de la moufle à crochet est une partie de la charge et doit donc être déduit de la capacité de charge.
6. Les portées sont calculées à partir de l'axe de rotation.
7. Les longueurs indiquées pour la flèche télescopique sont des valeurs maximales et peuvent légèrement varier dans la réalité.
8. Les charges indiquées pour la flèche télescopique sont valables lorsque la fléchette pliante est démontée.
9. Charges données sous réserve de modification.
10. Forces de levage plus de 59,2 t/68,5 t seulement avec moufle additionnel/equipement supplémentaire.
11. Les données de cette brochure sont données à titre informatif. Ces renseignements sont sans garantie. Les consignes relatives à la bonne mise en service de la grue sont disponibles dans le manuel d'utilisation et le manuel de tableaux de charge.
12. Les figures contiennent également des accessoires et des équipements spéciaux non inclus de série dans la livraison.

Observaciones

1. Las tablas de carga se calculan según EN 13000.
2. En el cálculo de las tablas de carga se ha tenido en cuenta una velocidad del viento mínima de 9 m/s (33 km/h) y con respecto a la carga una superficie expuesta al viento de 1 m² por tonelada de carga y un coeficiente de la resistencia del viento de la carga de 1,2. A la hora de elevar cargas con superficies grandes expuestas al viento y/o coeficientes altos de la resistencia al viento hay que reducir las velocidades máx. del viento indicadas en las tablas de cargas.
3. Capacidades de carga para uso como grúa de montaje (de acuerdo con la clasificación de grúas conforme a la norma ISO 4301-1, grupo de grúas A1).
4. Las capacidades de carga se indican en toneladas.
5. El peso del gancho o de la pasteca está incluido en la carga y debe de ser restado de la capacidad de carga.
6. Los radios de trabajo deben de ser medidos desde el centro.
7. Las longitudes indicadas de la pluma son valores máximos y pueden diferir ligeramente.
8. Las capacidades de carga para la pluma telescópica son válidas con el plumín lateral desmontado.
9. Las capacidades de carga están sujetas a modificaciones.
10. Capacidades de carga superiores a 59,2 t/68,5 t solo con polipasto/equipo adicional.
11. Los datos de este folleto sirven de información general y están sujetos a modificaciones. Rogamos consulten las instrucciones sobre el correcto funcionamiento de la grúa en el manual y el listado de tablas de carga.
12. Las ilustraciones incluyen equipamiento adicional y especial, que no vienen de serie.

Remarks

1. The load charts are calculated according to EN 13000.
2. For the calculation of the load charts at least a wind speed of 9 m/s (33 km/h) and regarding the load a sail area of 1 m² per ton load and a wind resistance coefficient of 1.2 on the load have been taken into account. For lifting of loads with large sail areas and/or high wind resistance coefficients the maximum wind speed as stated in the load charts has to be reduced.
3. The lifting capacities stated are valid for lifting operation only (corresponding with crane classification according to ISO 4301-1, crane group A1).
4. Lifting capacities are given in metric tons.
5. The weight of the hook blocks and hooks is part of the load and therefore it must be deducted from the lifting capacities.
6. Working radii are measured from the slewing centre.
7. The stated lengths of the telescopic boom are maximum values and may deviate slightly.
8. The lifting capacities given for the telescopic boom apply if the folding jib is removed.
9. Subject to modification of lifting capacities.
10. Lifting capacities above 59.2 t/68.5 t only with additional pulley block/special equipment.
11. The data of this brochure serves only for general information. All information is provided without warranty. Instructions for the correct commissioning of the crane please take from the operation manual and the load chart book.
12. The pictures contain also accessories and special equipment not included in the standard scope of delivery.

Note

1. Le tabelle sono calcolate secondo la norma EN 13000.
2. Per il calcolo delle tabelle di portata bisogna considerare una velocità minima del vento di 9 m/s (33 km/h) e relativamente al carico, una superficie esposta al vento di 1 m² per tonnellata sollevata e un coefficiente di resistenza al vento di 1,2 sul carico. Durante il sollevamento del carico con superficie esposta al vento molto vasta e/o coefficienti di resistenza del vento molto alti, la velocità massima del vento indicata nelle tabelle di portata deve essere ridotta.
3. Carichi massimi per l'impiego come gru da montaggi (corrisponde alla classificazione ISO 4301-1, gruppo A1).
4. Le portate sono indicate in tonnellate.
5. Il peso del gancio e/o del bozzello sono da considerarsi parte del carico, per cui sono da sottrarre dalle tabelle.
6. I raggi di lavoro sono misurati dal centro ralla.
7. Le lunghezze del braccio telescopico indicate sono valori di massima e possono discostarsi di poco.
8. Le tabelle di carico per il braccio telescopico sono valide con il falcone smontato.
9. Con riserva di modifiche delle portate.
10. Portate superiori a 59,2 t/68,5 t. solo con bozzello addizionale/equipaggiamento supplementare.
11. I dati di questo prospetto sono utili come informazione generale. Tutte le indicazioni vengono fornite senza garanzia. Si prega di desumere le istruzioni per la messa in servizio della gru dal manuale di istruzioni per l'uso e dal manuale delle tabelle di carico.
12. Le illustrazioni contengono anche accessori ed equipaggiamento speciale che non appartengono alle dotazioni di serie.

Замечания

1. Таблицы грузоподъемности рассчитаны согласно EN 13000.
2. При расчете таблиц грузоподъемности приняты минимальная скорость ветра 9 м/с (33 км/час), парусность (ветровая площадь) груза 1 кв. м на тонну поднимаемого груза и коэффициент воздушного сопротивления груза 1,2. При подъеме грузов с большей парусностью и/или с высоким коэффициентом воздушного сопротивления необходимо уменьшить указанное в таблицах грузоподъемности значение максимальной скорости ветра.
3. При использовании в качестве монтажного крана таблицы грузоподъемности отвечают требованиям ИСО 4301-1, группа крана А1.
4. Значения грузоподъемности даны в тоннах.
5. Вес грузового крюка и/или крюковой подвески является частью груза и поэтому должен быть вычтен из значения грузоподъемности.
6. Вылет измерен от центра вращения.
7. Указанные длины телескопической стрелы являются максимальными значениями и могут незначительно отличаться.
8. Грузоподъемность для телескопической стрелы действительна при демонтированном откидном удлинителе.
9. Возможно изменение значений грузоподъемности.
10. Грузоподъемность свыше 59,2 Т/68,5 Т возможна только с дополнительной крюковой обжимной/канатным блоком.
11. Данная брошюра предназначена для общего информирования. Все без исключения данные приведены без обязательств по их соблюдению. Инструкции по надлежащему вводу крана в эксплуатацию находятся в руководстве по эксплуатации и в таблицах грузоподъемности.
12. На иллюстрациях изображены комплектующие узлы и специальное оборудование, не относящиеся к объему серийных поставок.

MyLiebherr

**Ihr einfacher Zugang in die digitale Liebherr-Servicewelt ist unser MyLiebherr-Portal.
Profitieren Sie sofort von umfangreichen Service- und Zusatzleistungen für Ihre Mobil- und Raupenkrane.**

Our MyLiebherr portal is the easy way for you to access Liebherr's digital service world.
Take advantage of extensive basic and additional services for your mobile and crawler cranes.

Avec notre portail MyLiebherr, accédez facilement à l'univers numérique du service de Liebherr.
Bénéficiez dès maintenant d'un service global et de prestations complémentaires pour vos grues mobiles et sur chenilles.

Il vostro accesso semplice al mondo dell'assistenza Liebherr digitale è il nostro portale MyLiebherr.
Approfittate subito dei numerosi servizi e prestazioni aggiuntive per le vostre gru mobili e cingolate.

Su acceso al universo de servicios de Liebherr digital es muy fácil con el portal MyLiebherr.
Disfrute de un servicio completo y de servicios adicionales para sus grúas móviles y sobre orugas.

Портал MyLiebherr – простой доступ к цифровому миру сервиса Liebherr. Пользуйтесь преимуществами широкого спектра сервисных и дополнительных услуг для мобильных и гусеничных подъемных кранов уже сейчас.



One portal, all services MyLiebherr



Planning

Crane Finder



Operations

Performance



Planning

Crane Planner 2.0



Operations

Documents



Maintenance

Spare Parts Catalogue



Planning

LICCON Work Planner



Training

Digital Crane Operator



Maintenance

Parts Shop

Änderungen vorbehalten · Subject to modification · Sous réserve de modifications · Con riserva di modifiche · Salvo modificaciones · Возможны изменения

Liebherr-Werk Ethingen GmbH · Postfach 1361 · 89582 Ethingen, Germany
Phone +49 73 91 5 02-0 · www.liebherr.com

MyLiebherr



Printed in Germany (2)
lwe-td-280-02-defisr02-2024