

A real power pack, but flexibel as well!

LTM 1350-6.1

Mobilkran • Mobile crane • Grue mobile
Autogrú • Grúa mòvil • Мобильный кран

LIEBHERR

Mobile and crawler cranes



350 t



70 m



96 m



134 m



Technische Daten

Technical data · Caractéristiques technique · Dati tecnici · Datos técnicos · Технические данные

Maße	
Dimensions · Encombrement · Dimensioni · Dimensiones · Габариты крана	3
Mobilkran	
Mobile crane · Grue mobile · Autogrù · Grúa móvil · Мобильный кран	4-5
Krandaten	
Crane data · Dates de la grue · Dati gru · Características · Технические характеристики крана	6
Ballast	
Counterweight · Contrepoids · Zavorra · Lastre · Противовес	7
Hohe Tragkräfte und flexibles Auslegersystem	
High capacities and flexible boom system · Forces de levage élevées et système de flèche flexible Elevate portate e sistema braccio flessibile · Altas capacidades de carga, sistema de pluma flexible Большая грузоподъемность и гибкая стреловая система	8-10
Straßenfahrt	
On-road driving · Déplacement sur route · Guida su strada · Marcha por carreteras · Движение по дорогам	11
Baustellenfahrt	
Jobsite driving · Déplacement sur chantier · Guida in cantiere · Marcha en obra · Движение по стройплощадке	11
Auslegersysteme	
Boom/jib combinations · Configurations de flèche · Sistema braccio · Sistemas de pluma · Стреловые системы	12-15
T	16-18
TY	19-23
TF	24-31
TYVEF	32-39
TYF	40-47
TN	48-54
TYVEN	55-66
Ausstattung	
Equipment · Equipement · Equipaggiamento · Equipamiento · Оборудование	67-72
Symbolerklärung	
Description of symbols · Explication des symboles · Legenda simboli Descripción de los símbolos · Объяснение символов	73
Anmerkungen	
Remarks · Remarques · Note · Observaciones · Примечани	74

Maße

Dimensions · Encombremet · Dimensioni · Dimensiones · Габариты крана

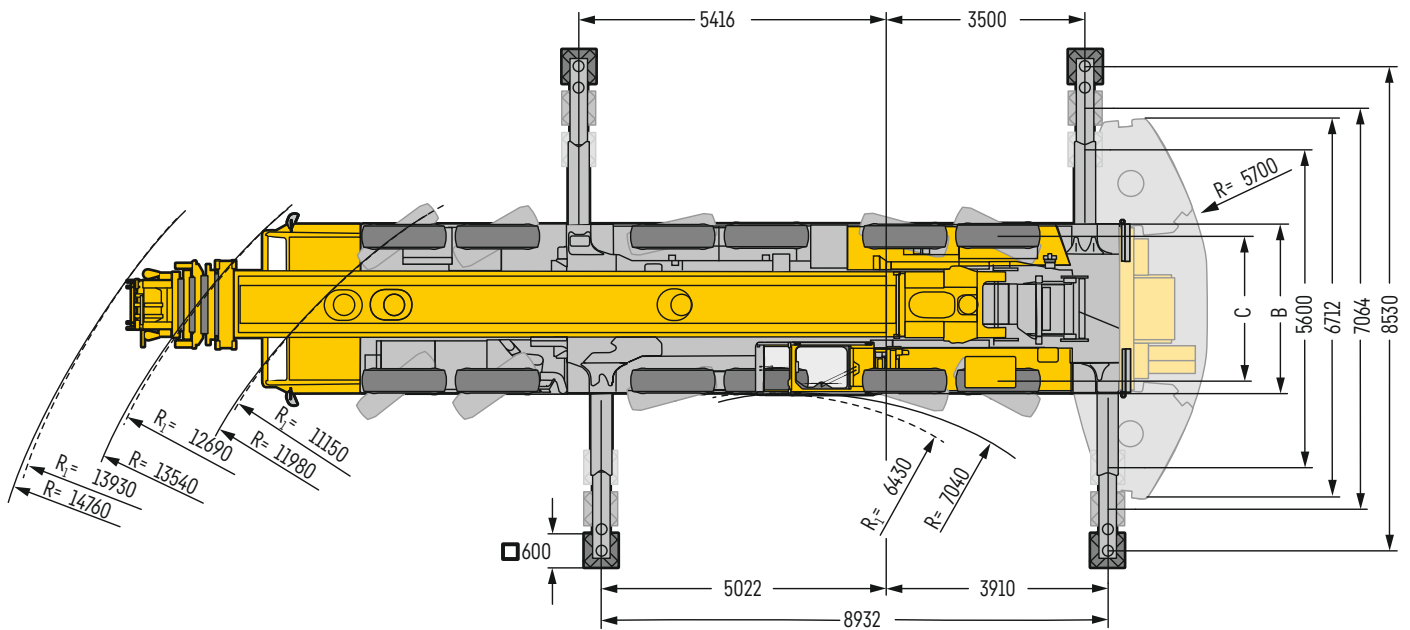
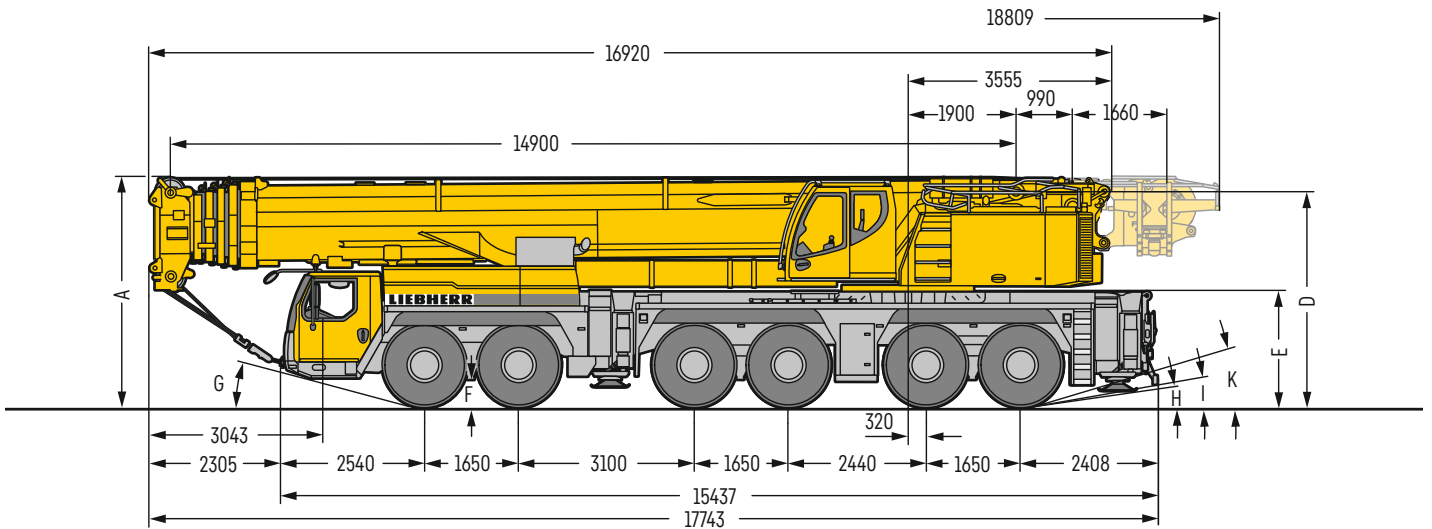

R_1 = Allradlenkung · All-wheel steering · Direction toutes roues
 Tutti gli assi sterzanti · Dirección en todos los ejes
 Поворот всеми колесами

S2271.06

Maße · Dimensions · Encombremet · Dimensioni · Dimensiones · Размеры mm

	A	A 125 mm*	B	C	D	E	F	G	H	I	K
 385/95 R 25 (14.00 R 25)	3950	3825	3000	2610	3705	1965	353	12°	8°	9°	14°
445/95 R 25 (16.00 R 25)	4000	3875	3000	2550	3755	2015	403	14°	9°	10°	15°
525/80 R 25 (20.5 R 25)	4000	3875	3100	2570	3755	2015	403	14°	9°	10°	15°

* abgelenkt · lowered · abaissé · abbassato · suspensión abajo · шасси осажено

LTM 1350-6.1

P1 Straßenlenkung · Road steering
Direction sur route · Sterzo su strada
Dirección en carretera · Програма
движения по дороге



P2 Allradlenkung · All-wheel steering
Direction toutes roues · Sterzo integrale
Dirección en todos los ejes
Минимальный радиус поворота

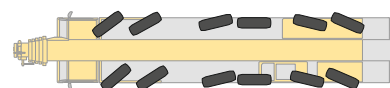

P3 Hundeganglenkung · Crab steering
 Direction marche en crabe · Sterzata a
 granchio · Marcha cangrejo · Боковой ход

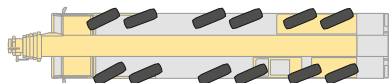

P4 Reduziertes Ausschermaß · Reduced swing
 out · Direction sans déboîtement · Sterzata
 con raggio d'ingombro posteriore ridotto
 Dirección sin deriva · Уменьшенный занос

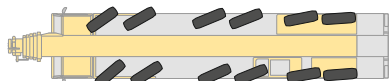

P5 Unabhängige Hinterachslenkung
 Independent rear axle steering · Direction de
 l'essieu arrière indépendante · Sterzo assi
 posteriori indipendente · Dirección independiente
 de los ejes traseros · Независимое рулевое
 управление задними мостами



S3500

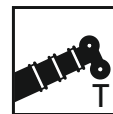

70 m



12 m – 78 m



6 m – 42 m



140 t

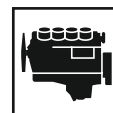

455 kW (619 PS)

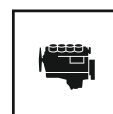

180 kW (245 PS)

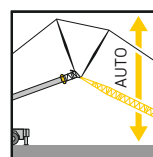
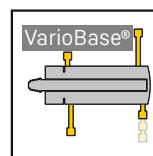





Krandaten

Crane data · Dates de la grue · Dati gru · Características · Технические характеристики крана

Hakenflasche









Hook block · Moufles à crochet · Bozzello · Pastecas · Крюковые подвески

			
213,0 t	12	20	3,4 t
156,0 t	7	14	2,2 t
125,0 t	5	11	1,6 t
80,0 t	3	7	1,0 t / 3,0 t*
36,2 t	1	3	1,0 t
12,2 t	-	1	0,6 t

* nur bei Betrieb mit 12 m Wippspitze erforderlich · only necessary for operation with 12 m luffing fly jib · nécessaire uniquement en cas de fonctionnement avec la fléchette à volée variable de 12 m · necessario solo per utilizzo con falcone a volata variabile 12 m · sólo necesario con servicio de plumin abatible de 12 m · требуется только при работе с удлинителем с изменяемым вылетом 12 м

Kranfahrgestell



Crane carrier · Châssis porteur · Autotelai · Chasis · Шасси

	 min. км/ч	 max. км/ч	 %		
385/95 R 25 (14.00 R 25)	2,25	75	56,9 %		12 / R2
445/95 R 25 (16.00 R 25)	2,45	80	50,9 %		4 / R2
525/80 R 25 (20.5 R 25)	2,45	80	50,9 %		

Theoretisches Steigvermögen · theoretical gradeability · aptitude théorique en pente · inclinación teórica · capacidad de traslación teórica en pendiente · теоретическая способность подъема









Max. Stützkräfte

Max. supporting forces · Forces d'appui max. · Max forze di supporto
Fuerzas de apoyo máx. · Макс. сила реакции опоры

		
F _{max}	111,6 t	138,3 t

Kranoberwagen

Crane superstructure · Partie tournante · Torretta · Superestructura · Поворотная часть

				
 1	0 - 136 m/min für einfachen Strang · single line · au brin simple per tiro diretto · a tiro directo · при однократной запасовке	23 mm	350 m	122 kN
 2	0 - 140 m/min für einfachen Strang · single line · au brin simple per tiro diretto · a tiro directo · при однократной запасовке	23 mm	630 m	122 kN
 360°	0 - 1,1 min ⁻¹ · об/мин			
	ca. 75 s bis 84° Auslegerstellung · approx. 75 seconds to reach 84° boom angle env. 75 s jusqu'à 84° · circa 75 secondi fino ad un'angolazione del braccio di 84° aprox. 75 segundos hasta 84° de inclinación de pluma · ок. 75 сек. до выставления стрелы на 84°			
	ca. 533 s für Auslegerlänge 14,9 m - 70 m · approx. 533 seconds for boom extension from 14,9 m - 70 m env. 533 s pour passer de 14,9 m - 70 m · ca. 533 secondi per passare dalla lunghezza del braccio di 14,9 m - 70 m aprox. 533 segundos para telescopar la pluma de 14,9 m - 70 m · ок. 533 сек. до выдвижения от 14,9 м до 70 м			

Ballast

Counterweight · Contrepoids · Zavorra · Lastre · Противовес

Ballastmontage – nur Minutensache

Mounting of counterweight – only a matter of minutes · La mise en place du contrepoids : une affaire de minutes · Agganciamento rapido del contrappeso
Montaje de contrapeso – cuestión de minutos · Монтаж противовеса минутное дело

- **Hydraulische Ballastiereinrichtung im Gegengewichtsrahmen integriert**
- **Hubwerk 2 (Option) im Gegengewichtsrahmen integriert, ohne Fremdkran montierbar**
- Hydraulic ballasting device at counterweight frame
- Hoist gear 2 (option) mountable at the counterweight frame without assisting crane
- Dispositif de lestage hydraulique sur le bâti de contrepoids
- Treuil de levage 2 (en option) pouvant être monté sur le bâti de contrepoids sans grue supplémentaire
- Interpolazione regolabile delle portate durante il brandeggio della combinazione braccio tra 82° e 68° di inclinazione del braccio telescopico
- Braccio tirantato Y, montaggio automatico
- Dispositivo hidráulico para contrapesos en bastidor
- Cabrestane 2 (opcional) montable en bastidor sin ayuda de otra grúa
- Гидравлическое балластировочное устройство на раме противовеса
- Механизм подъема 2 (опция) на раме противовеса может быть смонтирован без использования стороннего крана

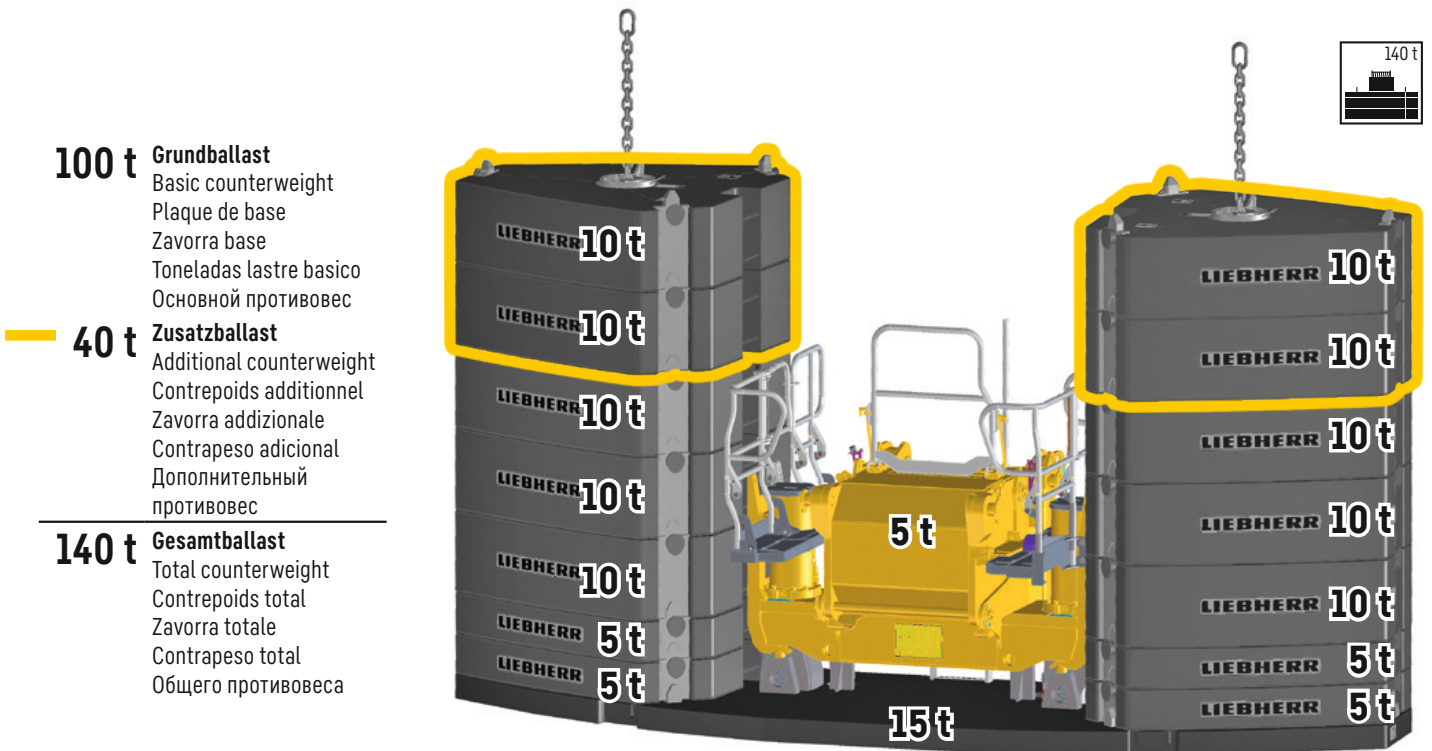

Einfacher Ballasttransport, z.B. 63 t Paket

Easy counterweight transportation, e.g. 63 t package

Transport simplifier des contrepoids, par ex. paquet de 63 t

Semplice trasporto zavorre, es. collo da 63 t

Sencillo transporte de contrapesos, por ejemplo 63 t de paquete

Простая транспортировка противовеса, например, пакет 63 т

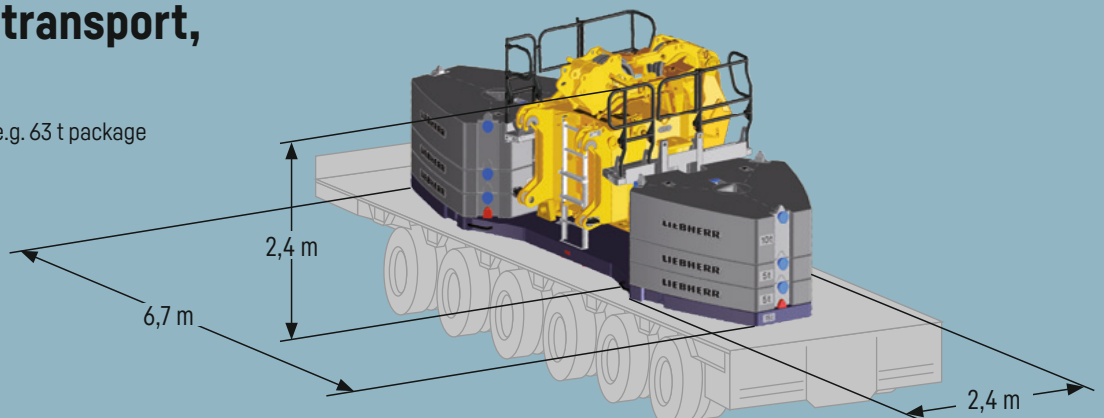

Hohe Tragkräfte und flexibles Auslegersystem

High capacities and flexible boom system · Forces de levage élevées et système de flèche flexible
Elevate portate e sistema braccio flessibile · Altas capacidades de carga, sistema de pluma flexible
Большая грузоподъемность и гибкая стреловая система

Leistungsstarker, langer Teleskopausleger und funktionale Gitterverlängerungen

Powerful, long telescopic boom and functional lattice extensions · Longue et puissante flèche télescopique, extensions en treillis fonctionnelles
Braccio telescopico lungo e prolunghe tralicciate funzionali · Más potente, mayor longitud de pluma, y prolongaciones de pluma funcionales
Мощная длинная телескопическая стрела и функциональные решетчатые удлинители

- **Stufenlose Traglastinterpolation beim Wippen der Auslegerkombination zwischen 82° und 68° Teleskopauslegerneigung**
- **Y-Teleskopausleger-Abspannung, Selbstmontage**
- Stepless interpolation of capacities during luffing of the boom combination between 82° and 68° telescopic boom angle
- Y-telescopic boom suspension, self assembly
- Interpolation continue de la capacité de charge lors du relevage/abaissement de la combinaison de flèche entre l'inclinaison de flèche télescopique 82° et 68°
- Haubanage Y de la flèche télescopique, montage autonome
- Capacidad de carga interpolada sin escalonamientos en el abatimiento de combinación de pluma entre 82° y 68° de pluma telescópica
- Arriostamiento pluma telescópica Y, automontaje
- Interpolazione regolabile delle portate durante il brandeggio della combinazione braccio tra 82° e 68° di inclinazione del braccio telescopico
- Braccio tirantato Y, montaggio automatico
- Бесступенчатая интерполяция грузоподъемности стреловой комбинации с управляемым удлинителем при изменении угла телескопической стрелы от 82° до 68°
- Y-портал оттяжки телескопической стрелы, самомотаж

Hohe Tragkräfte sowohl mit Vollballast als auch mit Teilballast bieten ein breites Einsatzspektrum

High capacities with full counterweight as well as with partial counterweight offer a wide application of operations · Les forces de levage élevées aussi bien avec un contrepoids total que partiel offrent un large domaine d'application · Elevate portate sia con zavorra totale che con zavorra parziale offrono molte possibilità di utilizzo · Altas capacidades de carga tanto con contrapeso total o parcial proporcionan amplias posibilidades de aplicación · Высокая грузоподъемность с полным и частичным противовесом дают широкие возможности применения

- **Hohe Seitenstabilität durch ovales Auslegerprofil**
- **Optimierte Traglasten durch Vielzahl von Ausschubvarianten**
- **Traglast 34,7 t am 70 m langen abgespannten Teleskopausleger**
- High lateral stability due to the oval boom profile
- Optimized capacities due to the numerous extension variations
- Capacity 34.7 t at 70 m long suspended telescopic boom
- Forte stabilité latérale en raison du profil de flèche ovale
- Capacités de charge optimales grâce à la diversité des variantes d'extension
- Capacité de charge de 34,7 t sur une flèche télescopique haubanée de 70 m de long
- Alta resistencia a la torsión lateral gracias al perfil ovalado de la pluma
- Capacidad de cargas optimizadas gracias a múltiples variaciones de telescopaje
- Capacidad de carga 34,7 t con pluma de 70 m arriestrada
- Notevole stabilità laterale grazie al profilo ovoidale del braccio
- Portate ottimizzate grazie alle numerose possibilità di sfilo
- Portata di 34,7 t con braccio tirantato di 70 m
- Высокая боковая стабильность благодаря овалному профилю стрелы
- Оптимизация грузоподъемности благодаря множеству вариантов выд-вижения
- Грузоподъемность 34,7 т на 70 м телескопической стреле с оттяжкой

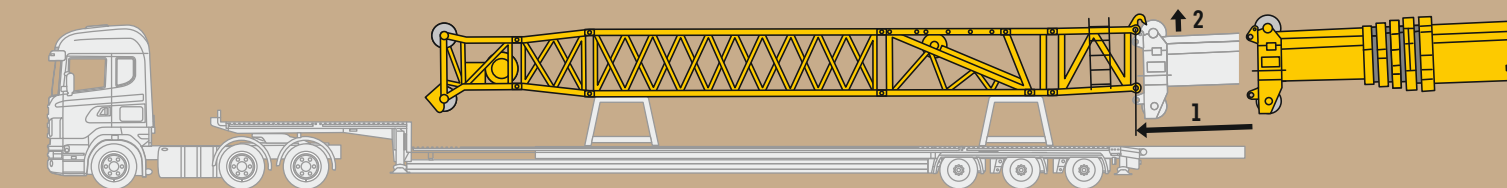

Multivariable Auslegersystem

Multivariable boom system • Système de flèche multivariable
 Sistema bracci variabile • Sistema de pluma multivariable
 Многовариантная стреловая система

- **Stufenlose Traglastinterpolation beim Wippen der Auslegerkombination zwischen 82° und 68° Teleskopauslegerneigung**
- **Y-Teleskopausleger-Abspannung, Selbstmontage**
- Stepless interpolation of capacities during luffing of the boom combination between 82° and 68° telescopic boom angle
- Y-telescopic boom suspension, self assembly
- Interpolation continue de la capacité de charge lors du relevage/abaissement de la combinaison de flèche entre l'inclinaison de flèche télescopique 82° et 68°
- Haubanage Y de la flèche télescopique, montage autonome
- Interpolazione regolabile delle portate durante il brandeggio della combinazione braccio tra 82° e 68° di inclinazione del braccio telescopico
- Braccio tirantato Y, montaggio automatico
- Capacidad de carga interpolada sin escalonamientos en el abatimiento de combinación de pluma entre 82° y 68° de pluma telescópica
- Arriostamiento pluma telescópica Y, automontaje
- Бесступенчатая интерполяция грузоподъемности стреловой комбинации с управляемым удлинителем при изменении угла телескопической стрелы от 82° до 68°
- Y-портал оттяжки телескопической стрелы, самомонтаж

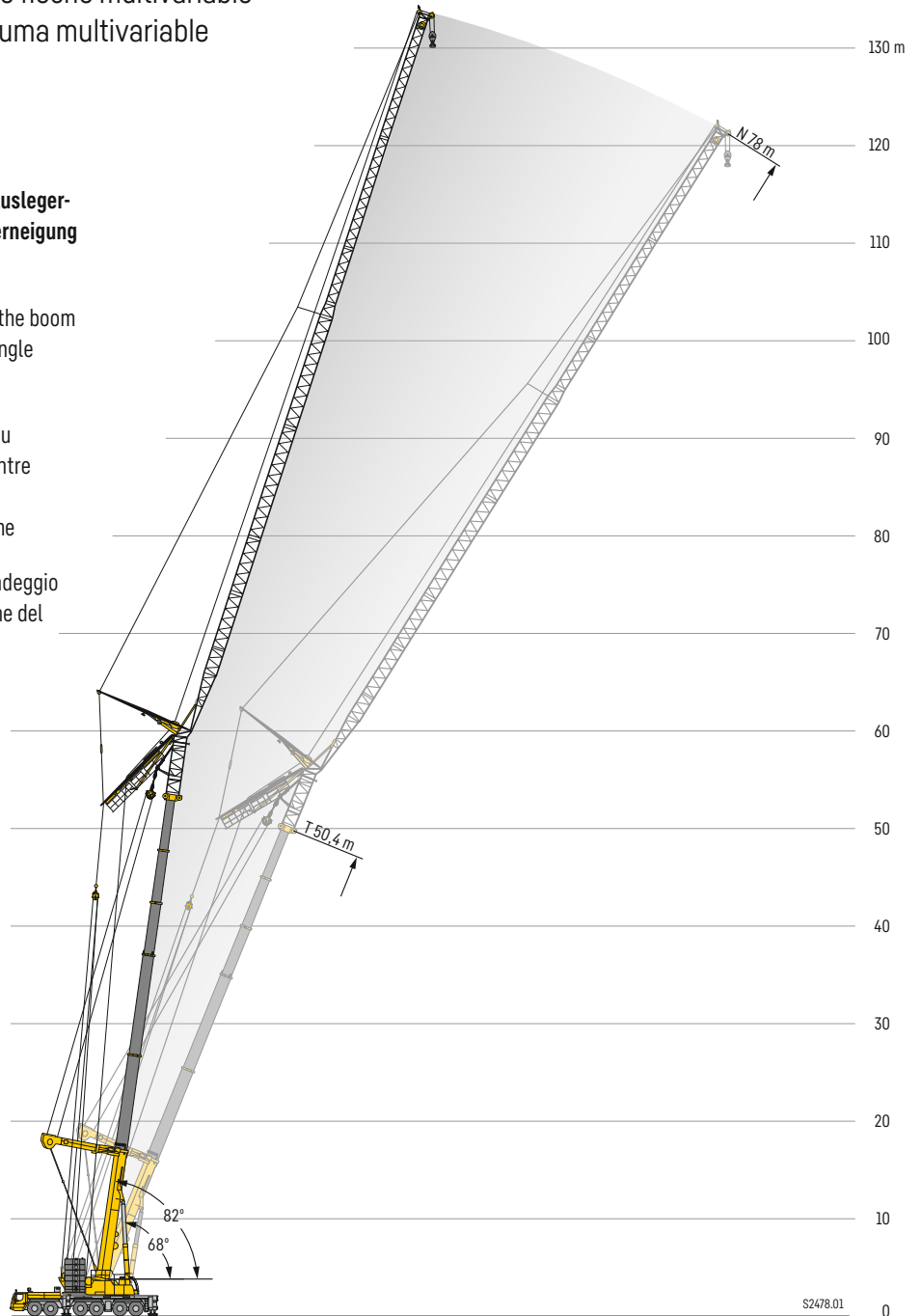

S2478.01

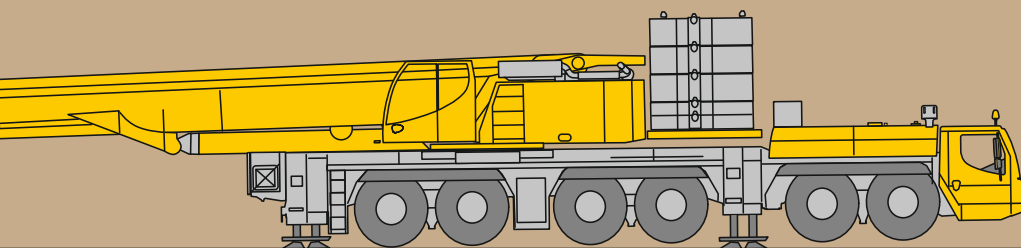

S2490.01

Selbstmontage der festen Spitze
 Self assembly of the fixed jib
 Montage autonome de la fléchette fixe
 Automontaggio del falcone fisso
 Automontaje de plumín fijo
 Самомонтаж неподвижного удлинителя

Das vollautomatische Teleskopiersystem TELEMATIK

The fully automatic telescoping system TELEMATIK · Le système de télescopage entièrement automatique TELEMATIK
 Il programma di sfilo telescopico completamente automatico TELEMATIK · El sistema totalmente automático de telescopaje TELEMATIK · Полностью автоматическая система телескопирования TELEMATIK

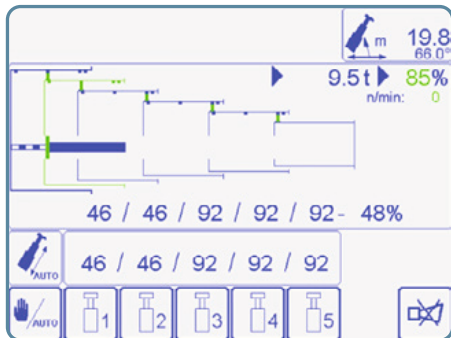

- Traglaststeigerungen bei langen Auslegern und weiten Ausladungen durch „leichtes“ Teleskopiersystem
- 1-stufiger Hydraulikzylinder mit hydraulisch betätigten Mitnehmerbolzen
- Wartungsfreies Teleskopiersystem
- Vollautomatisches Teleskopieren
- Einfachste Bedienung, Kontrolle des Teleskopiervorgangs am LICCON-Bildschirm
- Aumento della portata con bracci lunghi e ampi raggi d'ingombro grazie a sistema di sfilo telescopico "leggero"
- Cilindro idraulico monostadio con perno ad azionamento idraulico
- Sistema di sfilo telescopico che non necessita di manutenzione
- Sfido telescopico completamente automatico
- Utilizzo e controllo dello sfido telescopico grazie allo schermo LICCON
- Improvement of capacities at long booms and large radii due to "lightweight" telescoping system
- 1-stage hydraulic cylinder with hydraulically operated drive pin
- Maintenance free telescoping system
- Telescoping fully automatic
- Simple operation, supervision of telescoping at the LICCON monitor
- Aumento de las capacidades de carga en plumas de gran longitud y amplios radios de trabajo con un fácil sistema de telescopaje
- Un cilindro hidráulico de simple efecto con bulones de arrastre accionados hidráulicamente
- Sistema de telescopaje libre de mantenimiento
- Telescopaje totalmente automático
- Fácil manejo, control del telescopaje en la pantalla LICCON
- Augmentation des capacités de charge grâce aux flèches plus longues, et vastes portées garanties par un système de télescopage „simple“
- Vérin hydraulique 1 étage avec axe d'entraînement actionné hydrauliquement
- Système de télescopage sans entretien
- Télescopage entièrement automatique
- Utilisation simplifiée, contrôle du processus de télescopage sur l'écran LICCON
- Увеличение грузоподъемности при длинных стрелах и больших вылетах благодаря „легкой“ системе телескопирования
- Однотупенчатый гидравлический цилиндр с фиксаторами с гидравлическим приводом
- Система телескопирования не требует техобслуживания
- Полностью автоматическое телескопирование
- Лёгкое управление, контроль телескопирования на мониторе ЛИККОН

Hohe Tragkräfte bei unverbolzten Teleskoplängen

High capacities at unpinned boom lengths · Forces de levage élevées lorsque les longueurs de télescopage ne sont pas verrouillées
 Portate elevate con lunghezza telescopica senza perni · Altas fuerzas de carga en largos de pluma desembulonados
 Высокая грузоподъемность на не заблокированной телескопической стреле

- Hohe teleskopierbare Tragkräfte durch Interpolation
- Separate Traglasttabellen zum Halten von Lasten bei unverbolzten Teleskoplängen
- Anzeige am LICCON-Monitor
- Capacités télescopables élevées par interpolation
- Tableaux des charges séparés pour le maintien des charges lorsque les longueurs de télescopage ne sont pas verrouillées
- Affichage sur le moniteur LICCON
- Altas fuerzas de carga telescopables gracias a interpolación
- Tablas de capacidad de carga alternativa para retención de cargas con largos de pluma desembulonados
- Visualización en monitor LICCON
- High telescopable capacities due to interpolation
- Separate capacity charts for holding of loads at unpinned boom lengths
- Display at LICCON-monitor
- Interpolazione dello sfilo telescopico con elevate portate
- Tabelle di portata separate per la tenuta carico senza perni
- Vengono indicate sul monitor LICCON
- Высокие значения телескопируемых грузов за счет интерполяции
- Отдельные таблицы грузоподъемности для удержания грузов на незаблокированной телескопической стреле
- Индикация на мониторе ЛИККОН

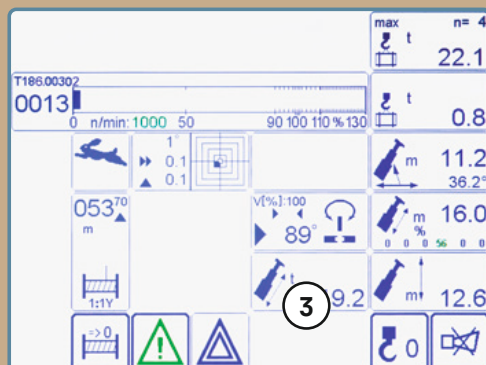

- 1 **Haltetraglast** · Holding capacity · Capacité de maintien · Tenuta carico
 Capacidad de carga de elevación · Грузоподъемность удержания
- 2 **Unverbolzte Teleskoplänge** · Unpinned telescope length · Longueurs de télescopage non verrouillées · Lunghezza telescopica senza perni · Largo de pluma desembulonada · Длина телескопической стрелы в незаблокированном состоянии
- 3 **Teleskopierbare Traglast** · Telescopable capacity · Capacité télescopable
 Portate telescopiche · Capacidad de carga telescopable · Телескопируемый груз

Straßenfahrt

On-road driving • Déplacement sur route • Guida su strada
 Marcha por carreteras • Движение по дорогамкрана

≤ 46 t

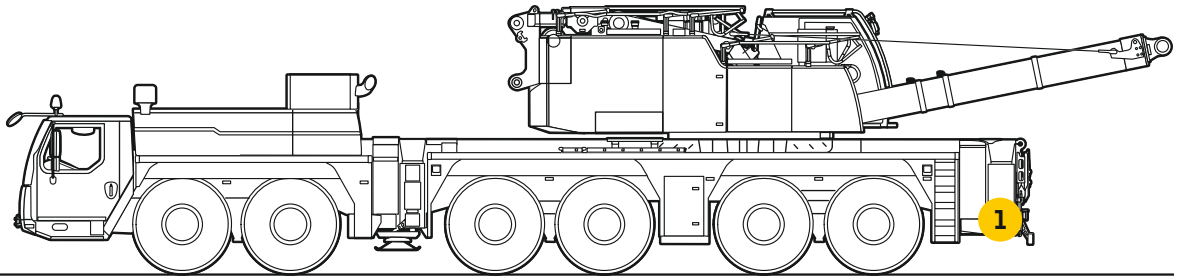

≤ 6,5 t ≤ 6,5 t ≤ 8,5 t ≤ 8,5 t ≤ 8,5 t ≤ 8,5 t

1 Hinweis: Ohne hintere Schiebeholme • Note: without rear outriggers • Remarque : sans longerons coulissants arrière • Nota: privo di barre di spinta posteriori
 Aviso: sin barras extensibles traseras • Указание: без задних выдвижных опор

≤ 72 t

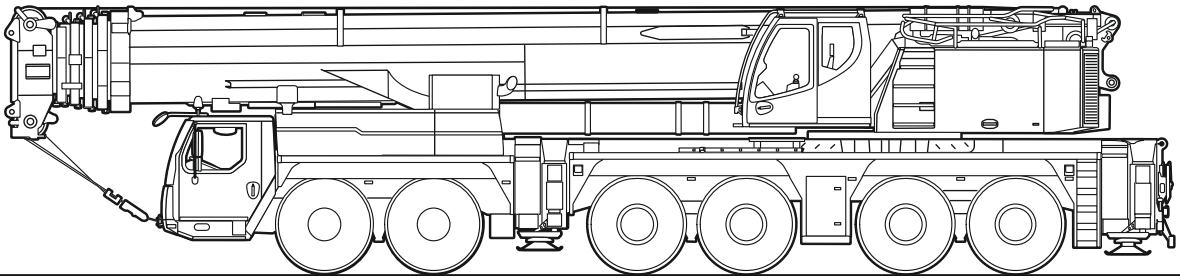

≤ 12 t ≤ 12 t ≤ 12 t ≤ 12 t ≤ 12 t ≤ 12 t

Baustellenfahrt

Jobsite driving • Déplacement sur chantier • Guida in cantiere
 Marcha en obra • Движение по стройплощадке

≤ 75 t

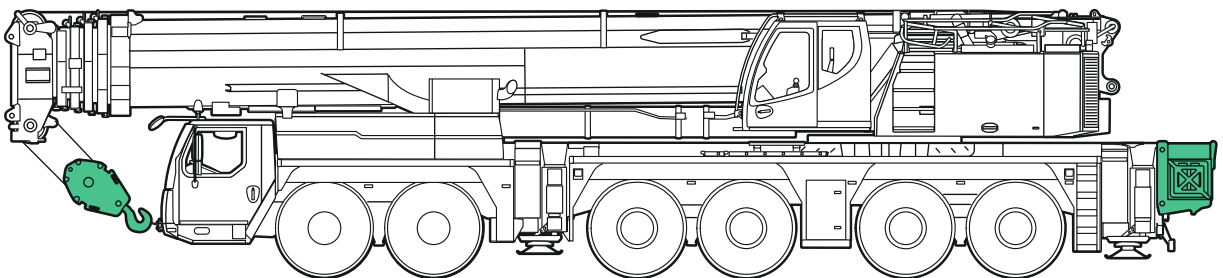

≤ 13 t ≤ 13 t ≤ 13 t ≤ 13 t ≤ 13 t ≤ 13 t

≤ 96 t

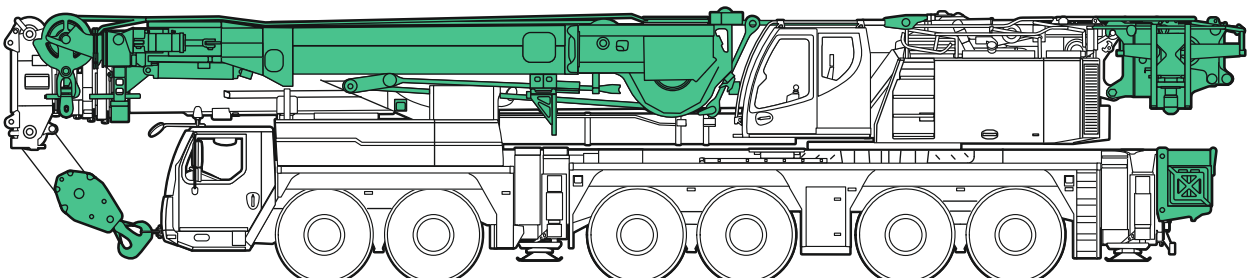

< 16,5 t < 16,5 t < 16,5 t < 16,5 t < 16,5 t < 16,5 t

S3499.01

Auslegersysteme – Feste Spitze

TF

Boom/jib combinations – Fixed fly jib • Configurations de flèche – Fléchette fixe

Sistema braccio – Falcone fisso • Sistemas de pluma – Plumín fijo

Стреловые системы – Жесткомонтируемом удлинителе

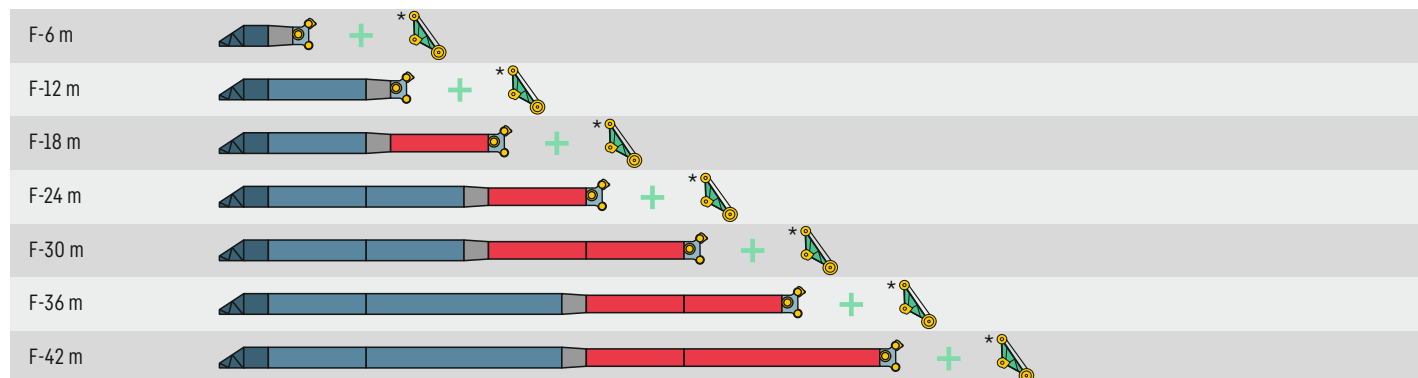

3 m TF-Adapter · TF-adapter · TF-adaptateur · TF-adattatore · TF-adaptador · TF - адаптер



NA-6 m



NA-12 m



1,5 m NI-Reduzierstück · NI reduction section · Élément réducteur NI · Riduttore NI · Reductor NI · Переходная NI-секция



NI-6 m



NI-12 m



1,5 m N-Kopfstück · N head section · Élément de tête N · Testa braccio N · Tramo de cabeza N · Оголовок на N



1,3 m H-Hilfsspitze · H auxiliary jib · Fléchette auxiliaire H · Falconcino ausiliario H · Plumín auxiliar H · H-вспомогательный наконечник

S2434.01

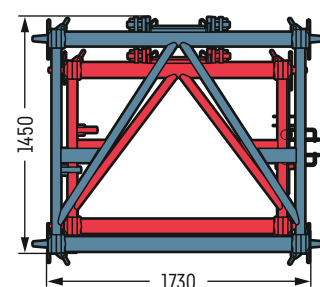
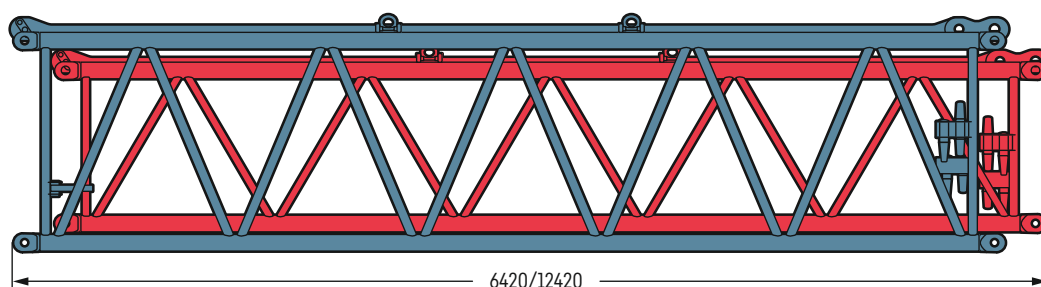







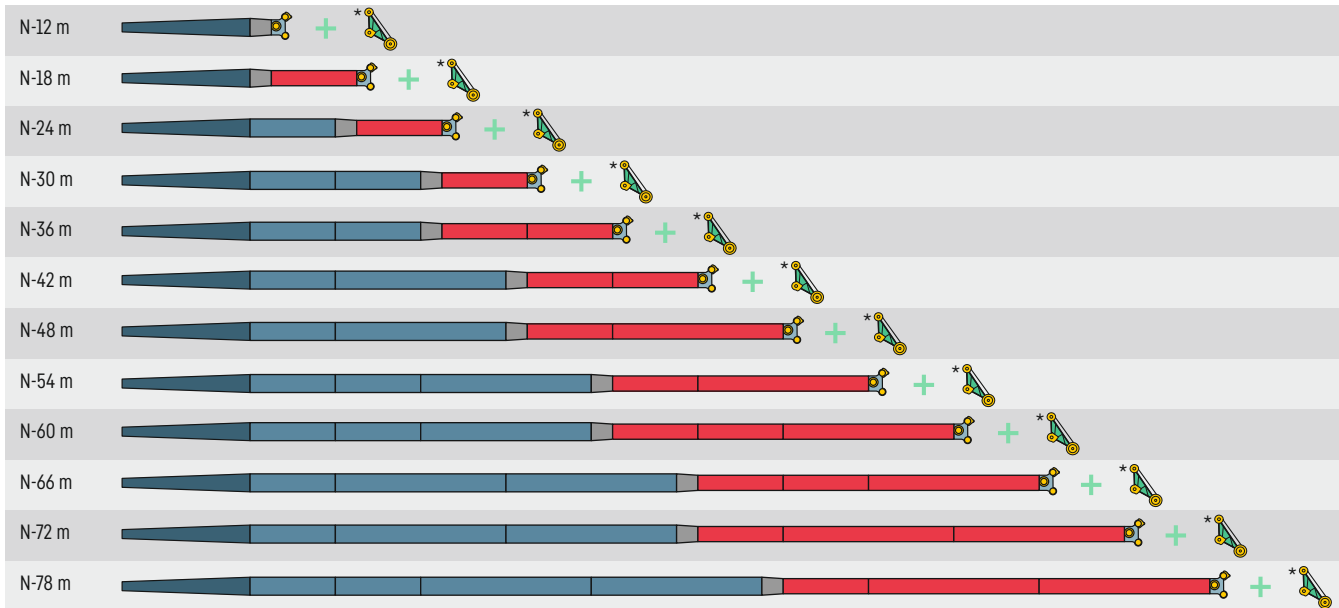

S2436.01

Auslegersysteme – Wippspitze

TN

Boom/jib combinations – Luffing fly jib • Configurations de flèche – Fléchette à volée variable
 Sistema braccio – Falcone a volata variabile • Sistemas de pluma – Plumín abatible • Стреловые системы – Качающиеся удлинители



-  **9 m N-Anlenstück** · N-shaped base section · Élément de base N · Sezione base N · Tramo de arranque N · Шарнирная N-секция
-  **NA-6 m**
-  **NA-12 m**
-  **1,5 m NI-Reduzierstück** · NI reduction section · Élément réducteur NI · Riduttore NI · Reductor NI · Переходная NI-секция
-  **NI-6 m**
-  **NI-12 m**
-  **1,5 m N-Kopfstück** · N head section · Élément de tête N · Testa braccio N · Tramo de cabeza N · Оголовок на N
-  **1,3 m H-Hilfsspitze** · H auxiliary jib · Fléchette auxiliaire H · Falconcino ausiliario H · Plumín auxiliar H · H-вспомогательный наконечник

S2435.01

Auslegersysteme

Boom/jib combinations · Configurations de flèche · Sistema braccio · Sistemas de pluma · Стреловые системы

- T** **Teleskopausleger** · Telescopic boom · Flèche télescopique · Braccio telescopico · Pluma telescópica · Телескопическая стрела
- Y** **Y-Abspannung** · Y-shaped guying system · Haubanage Y · Superlift-Braccio tirantato Y · Arriostrado Y · Y-оттяжка
- F** **Feste Gitterspitze** · Fixed lattice jib · Fléchette treillis fixe · Falcone tralicciato fisso · Plumín fijo · Неподвижный решетчатый удлинитель
- H** **Hilfsspitze** · Auxiliary jib · Fléchette auxiliaire · Falconcino ausiliario · Plumín auxiliar · Вспомогательный удлинитель

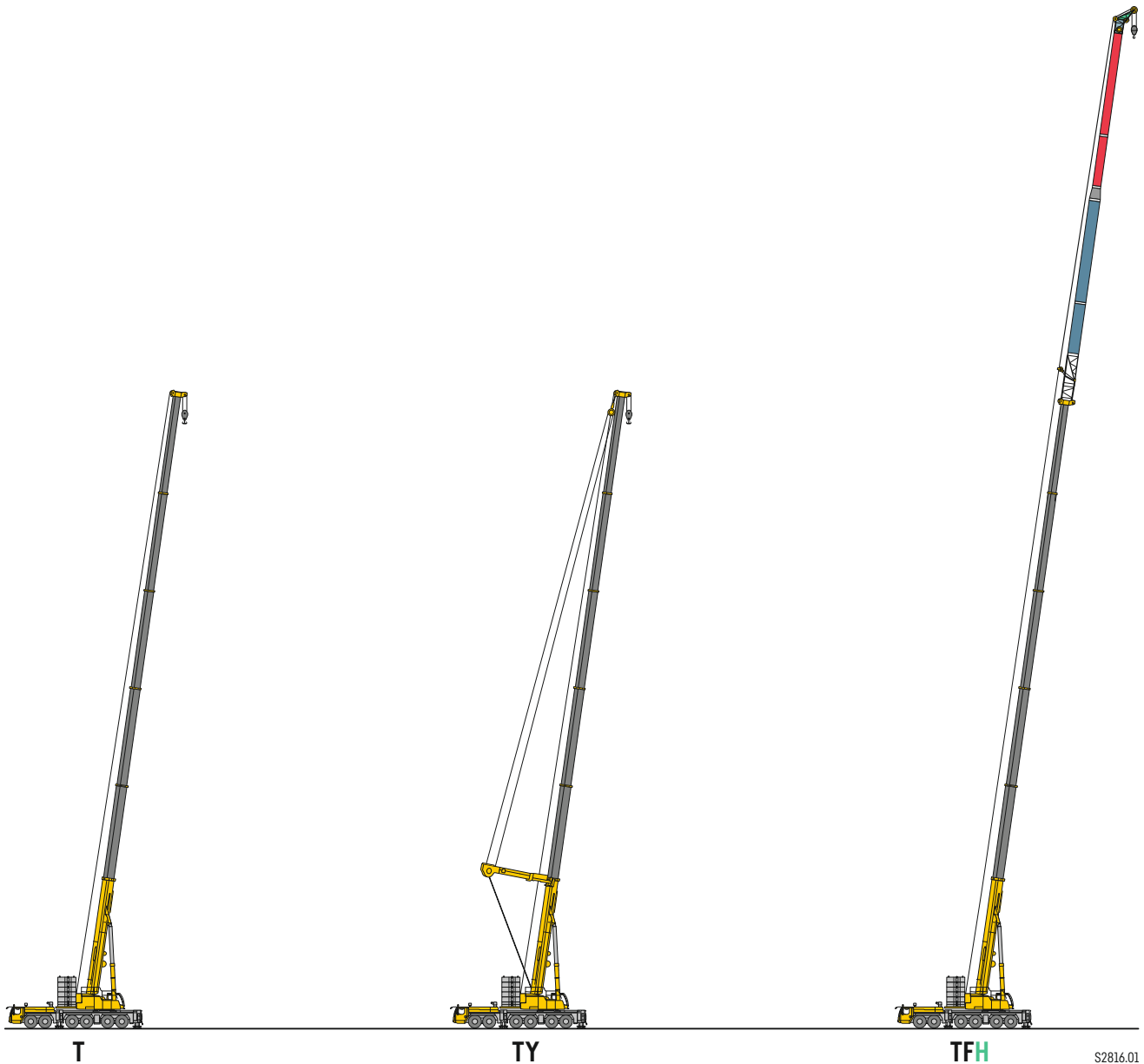

S2816.01

Auslegersysteme

Boom/jib combinations • Configurations de flèche • Sistema braccio
Sistemas de pluma • Стреловые системы

VE 3,5 m Teleskopausleger-Verlängerung + Exzenter • Telescopic boom extension + Eccentric • Rallonge de flèche télescopique + Axe excentrique
Prolongamento braccio telescopico + Excenter • Prolongación de pluma telescópica + Exzenter • Удлинение телескопической стрелы + Эксцентрик

N Wippbare Gitterspitze • Luffing fly jib • Fléchette treillis à volée variable • Falcone tralicciato variabile
Plumín abatible • Решетчатый удлинитель с изменяемым вылетом



S2816.01

Hubhöhen

T

Lifting heights • Hauteurs de levage • Altezze di sollevamento • Alturas de elevación • Высота подъема

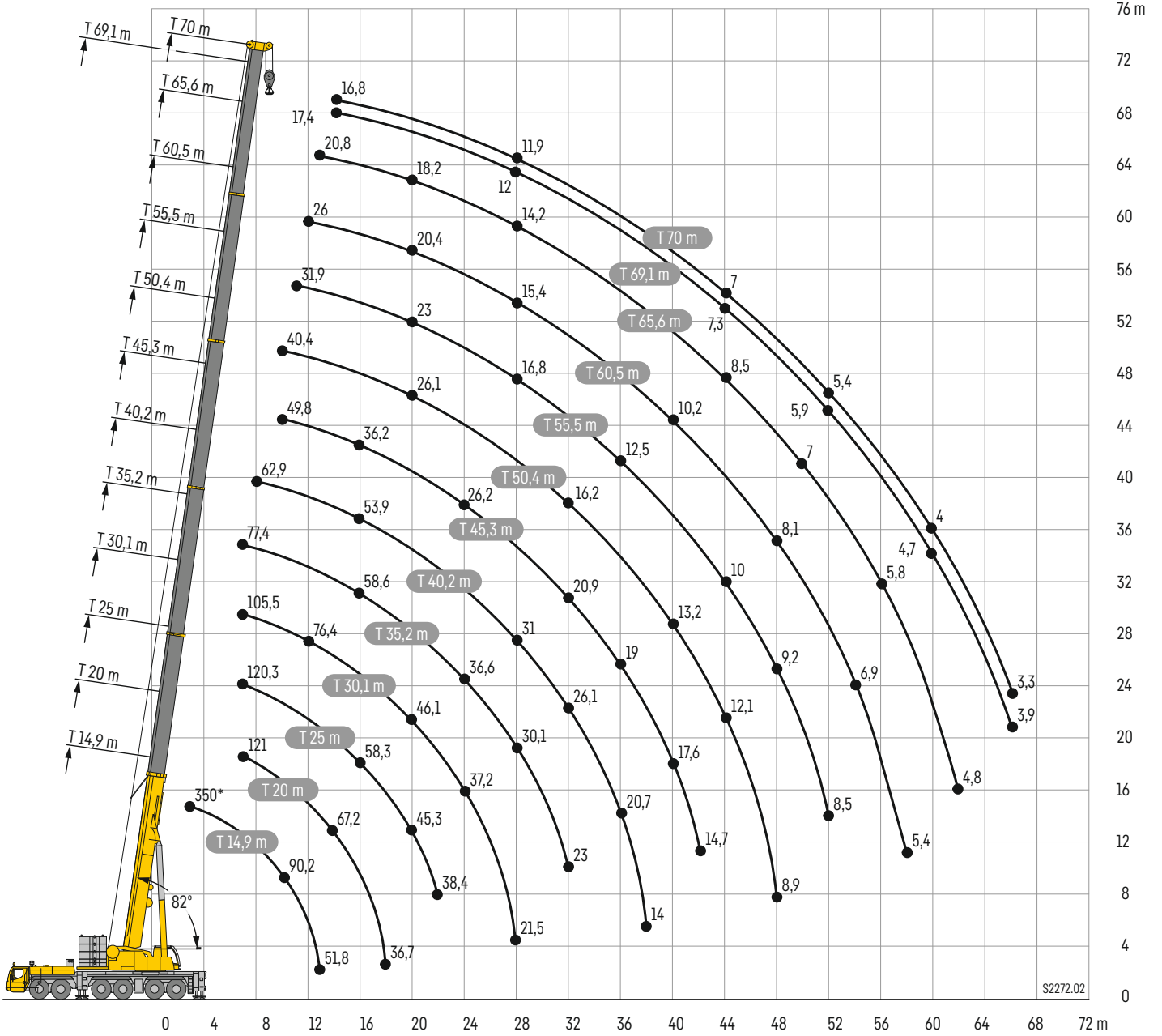

*100 t Ballast • Counterweight • Contrepoids • Contrappeso • Contrapeso • Противовес

S2272.02

Traglasten

T

Lifting capacities • Forces de levage • Portate • Tablas de carga • Грузоподъемность

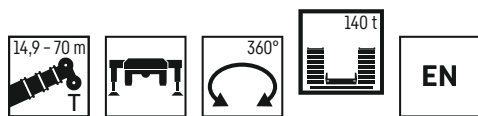

	14,9 m	20 m	25 m	30,1 m	35,2 m	40,2 m	45,3 m	50,4 m	55,5 m	60,5 m	65,6 m	69,1 m	70 m	
6	134,8													6
7	120,3	121	120,3	105,5	77,4									7
8	108,4	109,2	108,4	102,5	86	62,9								8
9	98,5	99,3	98,6	97,5	84,7	69,2								9
10	90,2	90,9	90,2	89,9	83,2	68,4	49,8	40,4						10
11	82,9	83,7	82,9	82,6	81	66,8	47,3	39,1	31,9					11
12	76,7	77,4	76,7	76,4	76,4	64,8	44,8	37,5	31,4	26				12
13	51,8	72,1	71,2	70,9	71,6	62,5	42,5	35,9	30,3	25,6	20,8			13
14		67,2	66,4	66	66,8	59,6	40,2	34,3	29,2	25	20,7	17,4	16,8	14
16		59,1	58,3	57,8	58,6	53,9	36,2	31,3	27	23,5	20,1	16,8	16,4	16
18		36,7	51,2	51,1	51,5	49,2	32,4	28,7	24,9	21,9	19,2	16	15,7	18
20			45,3	46,1	45,5	45	30	26,1	23	20,4	18,2	15,1	14,9	20
22			38,4	41,2	40,6	41,4	27,9	23,8	21,3	19	17,1	14,3	14,1	22
24				37,2	36,6	37,4	26,2	21,8	19,6	17,7	16,1	13,4	13,3	24
26				33,2	33,1	33,9	24,5	20	18,1	16,5	15,1	12,7	12,6	26
28				21,5	30,1	31	23,2	18,5	16,8	15,4	14,2	12	11,9	28
30					27,9	28,4	22	17,1	15,5	14,3	13,3	11,3	11,2	30
32					23	26,1	20,9	16,2	14,4	13,3	12,5	10,6	10,5	32
34						24,1	19,9	15,4	13,3	12,4	11,7	10	9,9	34
36						20,7	19	14,6	12,5	11,5	11	9,3	9,2	36
38						14	18,3	13,9	11,7	10,8	10,3	8,8	8,6	38
40							17,6	13,2	11,1	10,2	9,6	8,3	8,1	40
42							14,7	12,6	10,6	9,6	9	7,8	7,6	42
44								12,1	10	9,1	8,5	7,3	7	44
46								11,6	9,6	8,6	7,9	6,9	6,6	46
48								8,9	9,2	8,1	7,5	6,6	6,2	48
50									8,8	7,7	7	6,2	5,7	50
52									8,5	7,3	6,5	5,9	5,4	52
54										6,9	6,1	5,5	5	54
56										6,6	5,8	5,2	4,6	56
58										5,4	5,4	5	4,3	58
60											5,1	4,7	4	60
62											4,8	4,4	3,7	62
64												4,2	3,5	64
66												3,9	3,3	66

t_180_00301_00_000

Traglasten

T

Lifting capacities • Forces de levage • Portate • Tablas de carga • Грузоподъемность

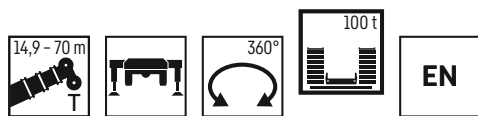

	14,9 m		20 m	25 m	30,1 m	35,2 m	40,2 m	45,3 m	50,4 m	55,5 m	60,5 m	65,6 m	69,1 m	70 m	
	*														
3	350	155,7													3
3,5	200,6	155,7	155,6												3,5
4	188,6	155,7	155,7	147,9											4
4,5	177,9	155,7	155,7	148,1	112,2										4,5
5	168,3	148,2	148,3	145,6	112,9										5
6	146,6	130,7	131,3	130,6	111,9	89,9									6
7	125,7	116,6	117,3	116,6	105,9	87,2	70,2								7
8	109,7	105	105,8	105	102,5	86	69,9	53,1							8
9	97,1	95,4	96,2	95,5	95,1	84,7	69,2	51,9	41,1						9
10	87	87	87,8	86,9	86,6	83,2	68,4	49,8	40,4	32,3					10
11	78,5	78,5	79,4	78,6	78,3	79	66,8	47,3	39,1	31,9					11
12	71,5	71,5	72,3	71,5	72,2	72	64,8	44,8	37,5	31,4	26				12
13	51,8	51,8	66,4	65,6	66,4	65,9	62,5	42,5	35,9	30,3	25,6	20,8			13
14			61,1	61,2	61,2	60,7	59,6	40,2	34,3	29,2	25	20,7	17,4	16,8	14
16			52,6	52,8	52,6	52,1	53,1	36,2	31,3	27	23,5	20,1	16,8	16,4	16
18			36,7	46,2	46	45,4	46,3	32,4	28,7	24,9	21,9	19,2	16	15,7	18
20				40,9	40,7	40,9	41	30	26,1	23	20,4	18,2	15,1	14,9	20
22				36,5	36,2	37,1	36,5	27,9	23,8	21,3	19	17,1	14,3	14,1	22
24					32,2	33,2	32,5	26,2	21,8	19,6	17,7	16,1	13,4	13,3	24
26					29,8	29,7	29	24,5	20	18,1	16,5	15,1	12,7	12,6	26
28						21,5	26,8	26	23,2	18,5	16,8	15,4	14,2	12	28
30							24,3	23,5	22	17,1	15,5	14,3	13,3	11,3	30
32							22	21,4	20,9	16,2	14,4	13,3	12,5	10,6	32
34								19,4	19,8	15,4	13,3	12,4	11,7	10	34
36								17,8	18,5	14,6	12,5	11,5	11	9,3	36
38								14	17	13,9	11,7	10,8	10,3	8,8	38
40									15,6	13,2	11,1	10,2	9,6	8,3	40
42									14,4	12,6	10,6	9,6	9	7,8	42
44										12,1	10	9,1	8,5	7,3	44
46										11,6	9,6	8,6	7,9	6,9	46
48										8,9	9,2	8,1	7,5	6,6	48
50											8,8	7,7	7	6,2	50
52											8,5	7,3	6,5	5,9	52
54												6,9	6,1	5,5	54
56												6,6	5,8	5,2	56
58												5,4	5,4	5	58
60													5,1	4,7	60
62													4,8	4,4	62
64														4,2	64
66														3,9	66

* nach hinten • over rear • en arriere • sul posteriore • hacia atras • стрела повернута назад

t_180_00005_00_000 / 00305_00_000

Hubhöhen



Lifting heights • Hauteurs de levage • Altezze di sollevamento • Alturas de elevación • Высота подъема

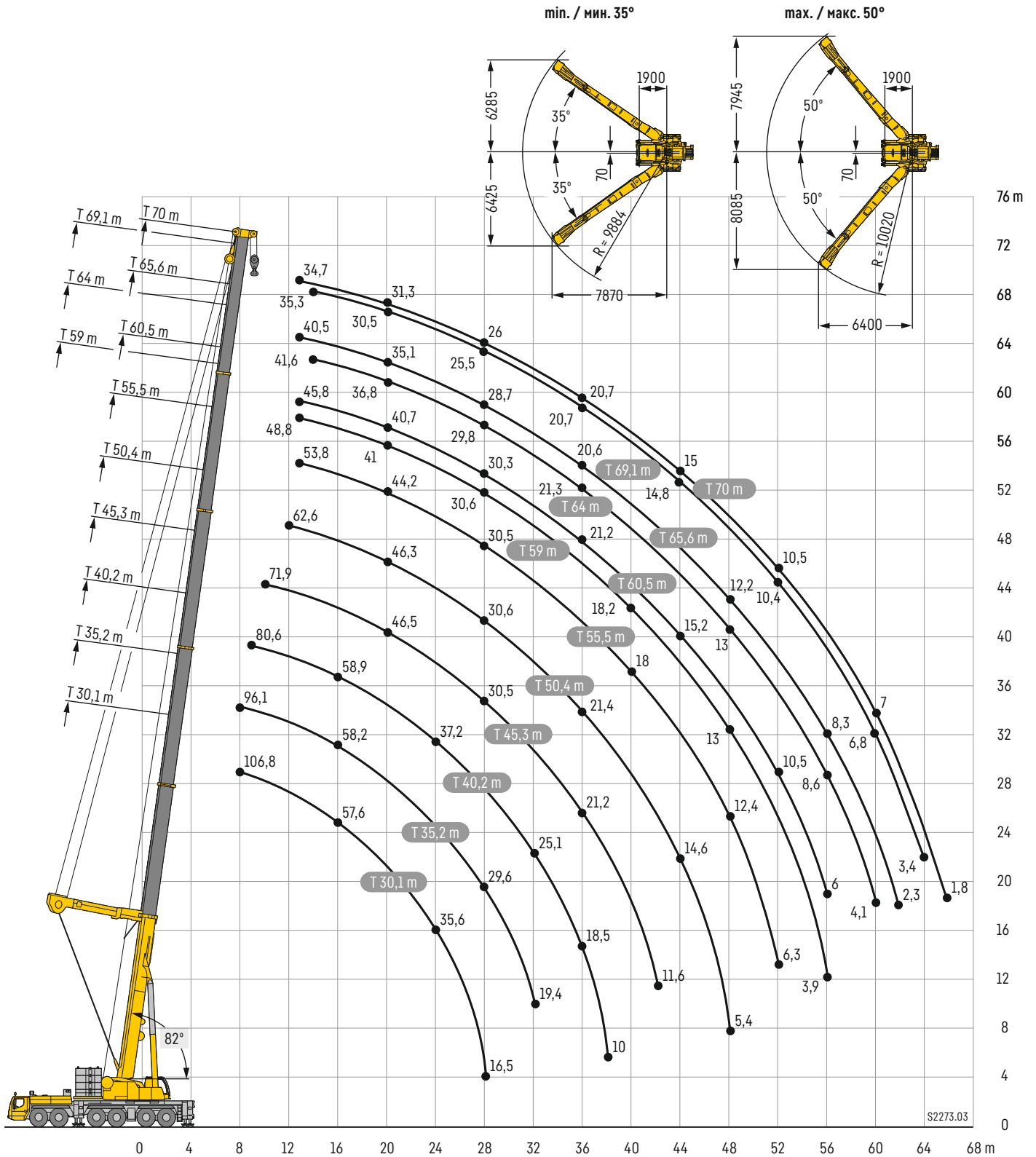

Winkel der Y-Abspannung zwischen 35° bis 50°, abhängig vom Ausfahrzustand der einzelnen Teleskopteile • Angle of the Y-suspension between 35° and 50° depending on the extension condition of the individual telescopic sections
 Angle du haubanage Y entre 35° et 50°, en fonction de l'état de sortie des différents éléments télescopiques • Angolo del braccio tirantato Y tra 35° e 50°, in base alla posizione di sfilo delle singole sezioni telescopiche
 Ángulo del arriostamiento de la pluma Y entre 35° hasta 50°, dependiendo del telescopaje de los tramos • Угол Y-оттяжки между 35° и 50°, в зависимости от процентного выдвижения отдельных секций телескопической стрелы

Traglasten

TY

Lifting capacities • Forces de levage • Portate • Tablas de carga • Грузоподъемность



	30,1 m	35,2 m	40,2 m	45,3 m	50,4 m	55,5 m	59 m	60,5 m	64 m	65,6 m	69,1 m	70 m	
8	106,8	96,1											8
9	98,7	94,9	80,6										9
10	90,1	87,9	83,2	71,9									10
11	83,4	81,7	78,5	72,3									11
12	76,9	76,3	74,9	70,5	62,6								12
13	71,2	71,7	70,7	67,1	61,3	53,8	48,8	45,8		40,5		34,7	13
14	66,1	66,7	66,3	63,6	59,4	53,1	48,4	45,5	41,6	40,2	35,3	34,4	14
16	57,6	58,2	58,9	58,2	54,2	50	46	44,5	40,4	39,1	33,9	33,8	16
18	50,7	51,4	52,1	52,1	50,7	47	43,4	42,7	38,7	37	32,1	32,7	18
20	45,1	45,7	46,4	46,5	46,3	44,2	41	40,7	36,8	35,1	30,5	31,3	20
22	40	40,9	41,6	41,7	41,8	40,9	38,8	38,6	34,9	33,3	29	29,8	22
24	35,6	36,5	37,2	37,4	37,5	37,2	36,4	36,2	33,2	31,7	27,7	28,4	24
26	30,5	32,7	33,5	33,6	33,8	33,6	33,5	33,1	31,6	30,2	26,6	27,2	26
28	16,5	29,6	30,3	30,5	30,6	30,5	30,6	30,3	29,8	28,7	25,5	26	28
30		26,4	27,5	27,7	27,8	27,7	27,8	27,6	27,5	26,6	24,4	24,8	30
32		19,4	25,1	25,3	25,4	25,2	25,4	25,2	25,3	24,4	23,3	23,8	32
34			22,9	23,1	23,3	23,1	23,3	23,1	23,2	22,5	22,2	22,3	34
36			18,5	21,2	21,4	21,2	21,4	21,2	21,3	20,6	20,7	20,7	36
38			10	19,4	19,7	19,5	19,7	19,4	19,6	18,9	19,1	19,1	38
40				16,5	18,1	18	18,2	17,9	18,1	17,4	17,6	17,6	40
42				11,6	16,7	16,6	16,7	16,5	16,7	15,9	16,2	16,2	42
44					14,6	15,2	15,4	15,2	15,4	14,6	14,8	15	44
46					11,2	13,9	14,2	13,9	14,1	13,4	13,6	13,6	46
48					5,4	12,4	13	12,7	13	12,2	12,5	12,5	48
50						9,8	11,8	11,7	11,9	11,2	11,4	11,4	50
52						6,3	10,1	10,5	10,9	10,2	10,4	10,5	52
54							7,6	8,5	10	9,3	9,6	9,6	54
56							3,9	6	8,6	8,3	8,7	8,7	56
58									6,7	6,8	7,9	7,9	58
60									4,1	4,8	6,8	7	60
62										2,3	5,3	5,7	62
64											3,4	3,9	64
66												1,8	66

TAB 180_10101_00_000

Traglasten

TY

Lifting capacities • Forces de levage • Portate • Tablas de carga • Грузоподъемность



	30,1 m	35,2 m	40,2 m	45,3 m	50,4 m	55,5 m	59 m	60,5 m	64 m	65,6 m	69,1 m	70 m	
4,5	110,6												4,5
5	112,7												5
6	113,4	99,9											6
7	113,6	102,4	86										7
8	105,2	101,2	85,9	72,1									8
9	95,6	94,7	85,8	72,5	62,7								9
10	87,3	86,7	83,2	72,5	62,8								10
11	80,7	80,4	79,1	72,3	62,8	53,8	49	45,9					11
12	73,9	74,4	74	70,5	62,6	53,8	49	45,9	41,9	40,7		34,4	12
13	67,4	68,1	67,8	66,9	61,3	53,8	48,8	45,8	41,8	40,5	36	34,7	13
14	61,9	62,5	62,9	62,6	59,4	53,1	48,4	45,5	41,6	40,2	35,3	34,4	14
16	52,7	53,5	54,1	54,3	53,6	50	46	44,5	40,4	39,1	33,9	33,8	16
18	45,6	46,3	47	47,1	47,2	45,7	43,4	42,7	38,7	37	32,1	32,7	18
20	39,8	40,6	41,3	41,4	41,5	40,4	39,8	39,1	36,8	35,1	30,5	31,3	20
22	35	35,8	36,5	36,7	36,8	36	35,5	34,9	34,3	33,1	29	29,8	22
24	31	31,9	32,6	32,7	32,9	32,2	31,9	31,3	30,9	29,8	27,7	28,3	24
26	27,3	28,4	29,2	29,4	29,5	29	28,7	28,2	27,9	26,8	26,2	26,5	26
28	16,5	25,3	26,1	26,3	26,5	26,2	25,9	25,5	25,2	24,2	24	23,9	28
30		22,4	23,4	23,6	23,7	23,6	23,5	23	22,8	21,8	21,7	21,6	30
32		19	20,9	21,2	21,3	21,2	21,3	20,8	20,7	19,7	19,7	19,6	32
34			18,8	19	19,3	19	19,2	18,9	18,8	17,9	17,8	17,8	34
36			16,9	17,1	17,4	17,2	17,3	17,1	17,1	16,2	16,2	16,2	36
38			10	15,4	15,7	15,5	15,7	15,4	15,6	14,7	14,7	14,7	38
40				13,9	14,2	14	14,2	13,9	14,1	13,3	13,4	13,4	40
42				11,6	12,8	12,7	12,8	12,6	12,8	12	12,2	12,2	42
44					11,6	11,4	11,6	11,4	11,6	10,9	11	11,1	44
46					10,4	10,3	10,5	10,3	10,5	9,7	10	10	46
48					5,4	9,3	9,5	9,2	9,4	8,7	9	9	48
50						8,4	8,6	8,3	8,5	7,8	8,1	8,1	50
52						6,3	7,7	7,4	7,7	6,9	7,2	7,2	52
54							6,9	6,6	6,9	6,1	6,4	6,4	54
56							3,9	5,5	6,1	5,3	5,6	5,6	56
58									5,4	4,6	4,9	4,9	58
60									4,1	3,9	4,2	4,2	60
62										2,3	3,6	3,6	62
64											2,9	3	64
66												1,8	66

TAB 180_10105_00_000

Hubhöhen

TY

Lifting heights • Hauteurs de levage • Altezze di sollevamento • Alturas de elevación • Высота подъема

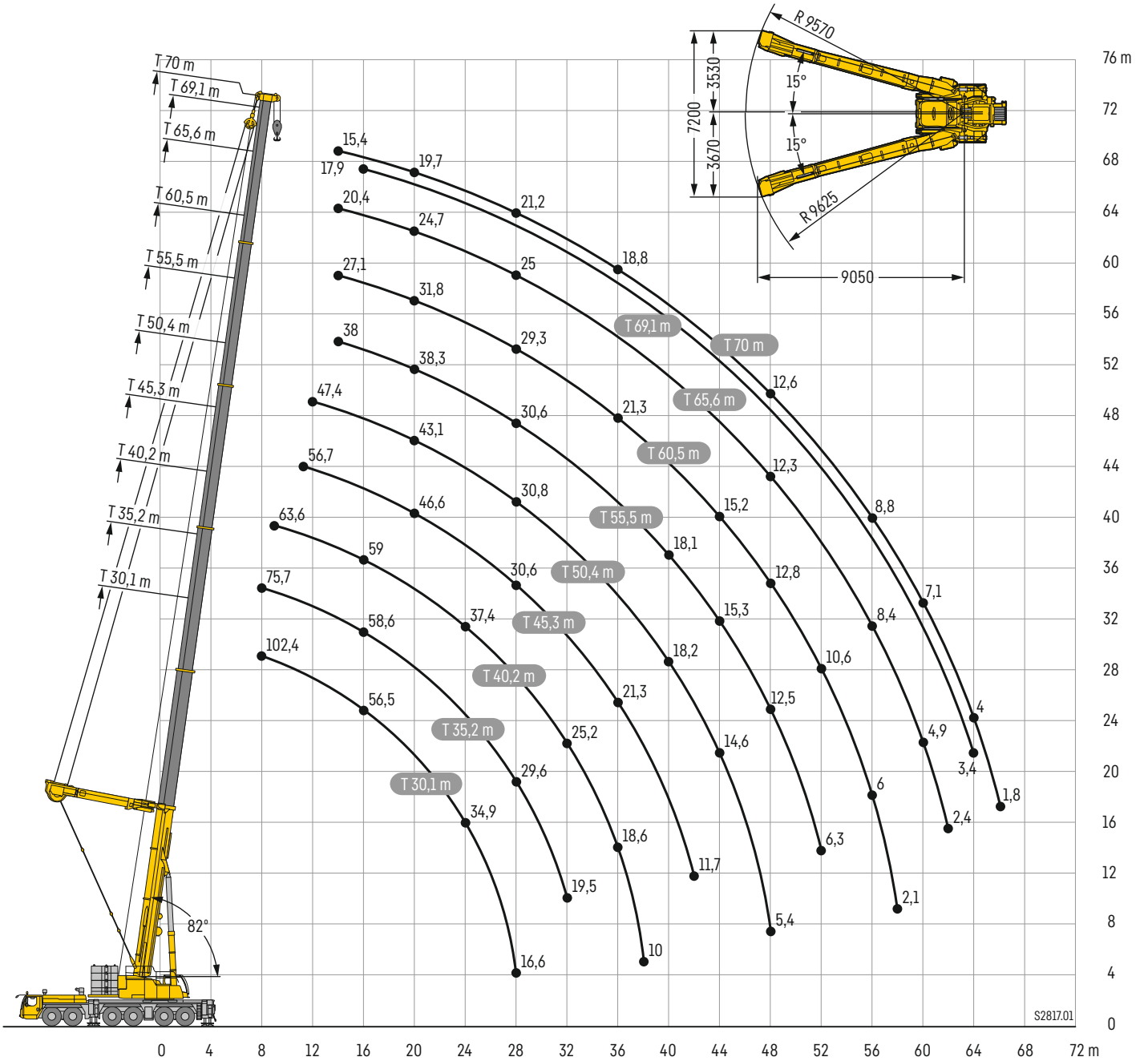

Traglasten

TY

Lifting capacities • Forces de levage • Portate • Tablas de carga • Грузоподъемность



	30,1 m	35,2 m	40,2 m	45,3 m	50,4 m	55,5 m	60,5 m	65,6 m	69,1 m	70 m	
8	102,4	75,7									8
9	97,1	75,3									9
10	88,4	83,4									10
11	82	81,5		56,7							11
12	75,4	76,8	66,8	57,2	47,4						12
13	69,7	71,9	65,5	56,2	47,7						13
14	64,6	67,2	63,9	55,3	47,9	38	27,1	20,4		15,4	14
16	56,5	58,6	59	53,2	46,3	39,9	29,2	21,9	17,9	16,5	16
18	50,2	51,7	52,4	50,8	44,7	39,4	30,7	23,6	19,9	18,5	18
20	44,4	46	46,7	46,6	43,1	38,3	31,8	24,7	21,1	19,7	20
22	39,3	41,1	41,8	41,9	41,2	37	32,2	25,7	22	20,6	22
24	34,9	36,7	37,4	37,6	37,7	35,7	31,2	26,2	22,6	21,4	24
26	29,7	32,9	33,7	33,8	34	33,8	30,3	25,6	22,7	21,7	26
28	16,6	29,6	30,4	30,6	30,8	30,6	29,3	25	22	21,2	28
30		26,6	27,6	27,8	28	27,8	27,8	24,4	21,3	20,6	30
32		19,5	25,2	25,4	25,6	25,4	25,4	23,7	20,7	20	32
34			23	23,2	23,4	23,3	23,2	22,6	20,1	19,4	34
36			18,6	21,3	21,5	21,3	21,3	20,8	19,5	18,8	36
38			10	19,5	19,7	19,6	19,6	19,1	19	18,3	38
40				16,6	18,2	18,1	18	17,6	17,7	17,6	40
42				11,7	16,8	16,6	16,6	16,1	16,3	16,3	42
44					14,6	15,3	15,2	14,7	14,9	15	44
46					11,2	14	14	13,5	13,7	13,7	46
48					5,4	12,5	12,8	12,3	12,5	12,6	48
50						9,9	11,7	11,3	11,5	11,5	50
52						6,3	10,6	10,3	10,5	10,5	52
54							8,6	9,4	9,6	9,6	54
56							6	8,4	8,8	8,8	56
58							2,1	6,9	8	8	58
60								4,9	6,9	7,1	60
62								2,4	5,3	5,7	62
64									3,4	4	64
66										1,8	66

TAB 180_10401_00_000



	30,1 m	35,2 m	40,2 m	45,3 m	50,4 m	55,5 m	60,5 m	65,6 m	69,1 m	70 m	
6	108,3	84,2	60,9								6
7	106,1	84,8	67,7								7
8	102,1	85,8	68,5	55,2							8
9	94	85,1	68,6	56,5	43,9						9
10	86,7	83,4	68,6	57	45,4						10
11	79,2	80,6	67,7	57,2	46,7	33,8					11
12	72,3	73,8	66,8	57,2	47,4	35,2	26				12
13	66,1	68,7	65,5	56,2	47,7	36,5	26,4	20			13
14	61,4	63	62	55,3	47,9	38	27,1	20,4	16,7	15,4	14
16	52,2	53,8	54,5	53,2	46,3	39,9	29,2	21,9	17,9	16,5	16
18	45	46,6	47,3	47,5	44,7	39,4	30,7	23,6	19,9	18,5	18
20	39,1	40,8	41,6	41,7	41,8	38,3	31,8	24,7	21,1	19,7	20
22	34,3	36,1	36,8	36,9	37,1	36,2	32,2	25,7	22	20,6	22
24	30,3	32,1	32,8	33	33,1	32,4	31,2	26,2	22,6	21,4	24
26	26,5	28,6	29,4	29,6	29,7	29,2	28,4	25,6	22,7	21,7	26
28	16,6	25,4	26,3	26,5	26,7	26,3	25,6	24,4	22	21,2	28
30		22,5	23,5	23,8	23,9	23,7	23,2	22,1	21,2	20,6	30
32		19,5	21	21,3	21,5	21,3	21	19,9	19,8	19,7	32
34			18,8	19,1	19,3	19,2	19,1	18,1	18	18	34
36			16,9	17,2	17,5	17,3	17,2	16,4	16,3	16,3	36
38			10	15,5	15,8	15,6	15,5	14,9	14,8	14,8	38
40				14	14,2	14,1	14	13,5	13,5	13,5	40
42				11,7	12,9	12,7	12,7	12,2	12,3	12,3	42
44					11,6	11,5	11,4	11	11,1	11,2	44
46					10,5	10,4	10,3	9,9	10,1	10,1	46
48					5,4	9,3	9,3	8,8	9	9,1	48
50						8,4	8,3	7,9	8,1	8,1	50
52						6,3	7,5	7	7,2	7,3	52
54							6,7	6,2	6,5	6,5	54
56							5,9	5,4	5,7	5,7	56
58							2,1	4,7	4,9	5	58
60								4	4,3	4,3	60
62								2,4	3,6	3,6	62
64									3	3	64
66										1,8	66

TAB 180_10405_00_000

Lifting heights • Hauteurs de levage • Altezze di sollevamento • Alturas de elevación • Высота подъема

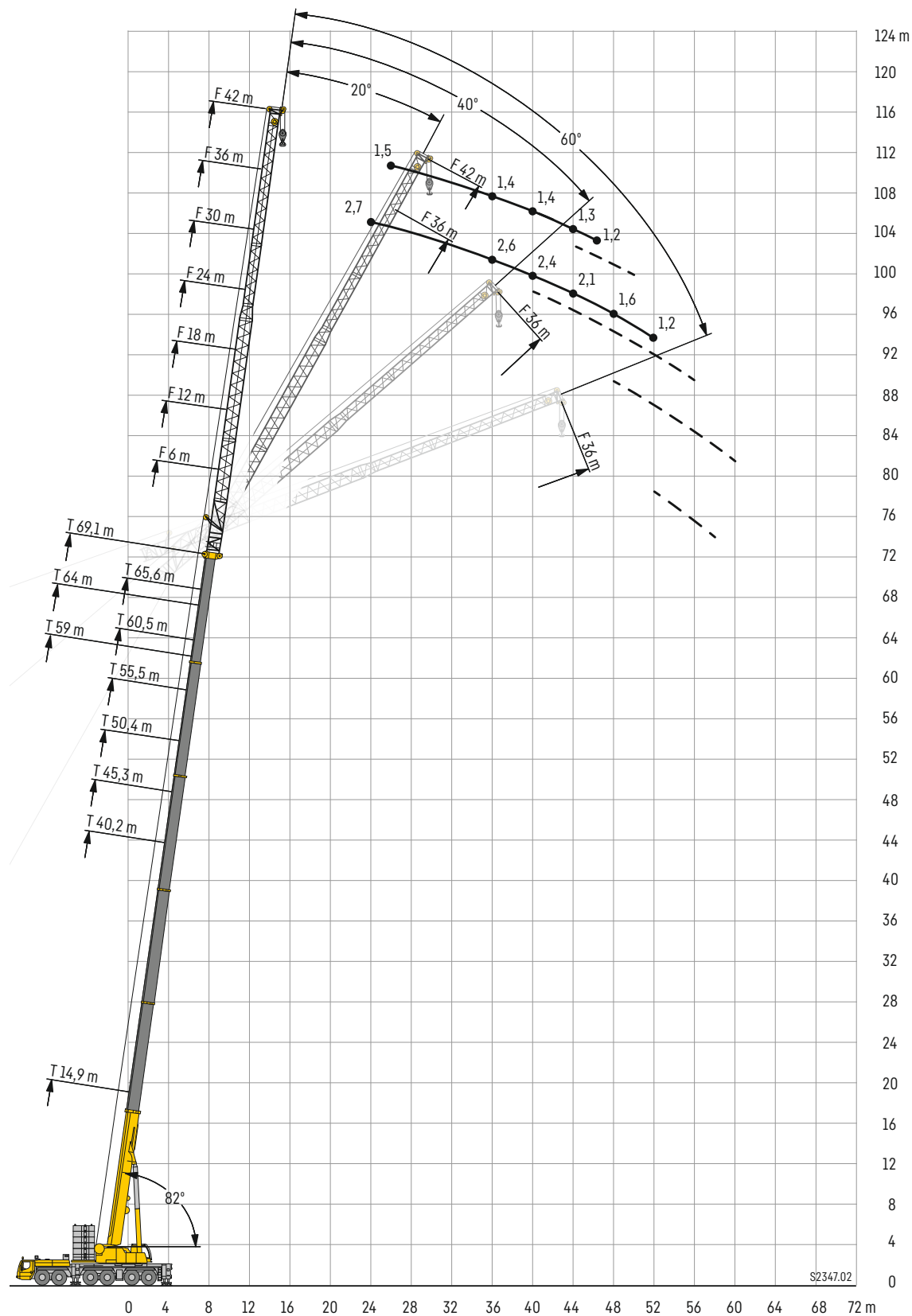

Traglasten

TF 6 m

Lifting capacities • Forces de levage • Portate • Tablas de carga • Грузоподъемность

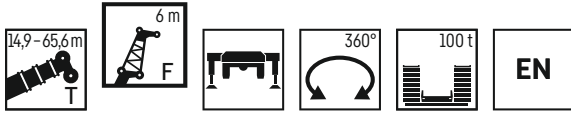

	14,9 m + 2,5 m*				40,2 m + 2,5 m*				45,3 m + 2,5 m*				50,4 m + 2,5 m*				55,5 m + 2,5 m*				60,5 m + 2,5 m*				65,6 m + 2,5 m*				
	0°	20°	40°	60°	0°	20°	40°	60°	0°	20°	40°	60°	0°	20°	40°	60°	0°	20°	40°	60°	0°	20°	40°	60°	0°	20°	40°	60°	
3,5	42,9																												3,5
4	42,3																												4
4,5	41																												4,5
5	39,1																												5
6	35,7	31,5																											6
7	32,6	29,1	26,4																										7
8	29,8	27	24,8	23,9	42,9																								8
9	27,6	25,2	23,4	22,8	42,3																								9
10	25,6	23,7	22,1	21,7	40,9	32,7																							10
11	23,9	22,3	21	20,8	39,2	31,5																							11
12	22,3	21,1	20	20,1	37,5	30,3	25,9																						12
13	20,9	20,1	19,2	19,7	35,9	29,3	25,2	23,6																					13
14	19,7	19,1	18,4	19,3	34,3	28,2	24,5	23,1	31,7	28,1	24,4	23																	14
16	17,7	17,3	17,1	14,2	31,6	26,4	23,2	22,2	29,1	26,4	23,3	22,1	24,3	24,2	23	21,8	20,6	20,5											16
18	16,2	15,9	16,1	5,5	29,1	24,8	22,1	21,4	26,7	25	22,3	21,4	22,4	22,3	22,1	21,1	19,1	19,1	19,4	19,6	16,4	16,3	16,3						18
20	15	14,9	9		27	23,4	21,1		24,4	23,6	21,4	20,7	20,7	20,7	20,8	20,4	17,7	17,8	18	18,4	15,3	15,3	15,4	15,7	13,8	13,5			20
22					25,2	22,2	20,3		22,4	22,2	20,5		19,2	19,1	19,2	19,4	16,4	16,5	16,7	17,1	14,2	14,4	14,5	14,8	12,4	12,4	12,5	12,7	22
24					23,6	21,1	19,5		20,5	20,5	19,7		17,7	17,7	17,8		15,3	15,4	15,6	15,9	13,3	13,5	13,7	13,9	11,7	11,7	11,8	12	24
26					22,2	20,1	18,8		18,8	18,8	18,7		16,4	16,4	16,4		14,2	14,3	14,5		12,4	12,6	12,8	13	11	11,1	11,2	11,4	26
28					20,9	19,3	18,2		17,3	17,3	17,4		15,1	15,1	15,2		13,2	13,3	13,5		11,5	11,7	11,9		10,3	10,4	10,6	10,8	28
30					19,8	18,4	17,6		15,9	16	16,1		13,9	14	14,1		12,2	12,4	12,5		10,7	10,9	11,1		9,6	9,8	10		30
32					18,8	17,6	17,1		14,7	14,7	14,8		12,8	12,9	13		11,3	11,5	11,6		10	10,2	10,4		9	9,2	9,4		32
34					17,9	16,9			13,5	13,6	13,7		11,8	11,9	12,1		10,5	10,6	10,7		9,3	9,5	9,7		8,4	8,6	8,8		34
36					16,9	16,3			12,5	12,6			10,9	11	11,2		9,7	9,8	9,9		8,7	8,9	9		7,8	8	8,2		36
38					15,5	15,6			11,6	11,6			10	10,1	10,3		8,9	9,1	9,2		8	8,2	8,3		7,3	7,5	7,7		38
40					14,1	14,4			10,9	10,8			9,3	9,3			8,2	8,4	8,5		7,4	7,6	7,7		6,8	7	7,1		40
42					12,9				10,2	10,2			8,5	8,6			7,5	7,7	7,8		6,9	7,1	7,1		6,3	6,5	6,6		42
44					11,8				9,5	9,5			7,9	8			7	7,1			6,3	6,5	6,6		5,8	6,1	6,1		44
46					9				9	9			7,4	7,5			6,4	6,6			5,8	6			5,4	5,6	5,7		46
48									8,4				6,9	7			5,9	6,1			5,3	5,5			5	5,2	5,2		48
50									8				6,4	6,5			5,5	5,6			5	5,1			4,6	4,8			50
52													6				5,1	5,2			4,6	4,7			4,2	4,4			52
54													5,7				4,8	4,9			4,3	4,4			3,8	4			54
56													4,8				4,4				3,9	4			3,4	3,6			56
58																	4,1				3,6	3,7			3,1	3,3			58
60																	3,9				3,4				2,8	3			60
62																					3,1				2,6	2,7			62
64																					2,9				2,3				64
66																					2,7				2				66
68																									1,8				68
70																									1,6				70

* Adapter - adapter - pièce d'adaptateur - adattatore - adaptador - адаптер

t_180_01105_00_000 / 01125_00_000 / 01145_00_000 / 01165_00_000

Traglasten

TF 12 m

Lifting capacities • Forces de levage • Portate • Tablas de carga • Грузоподъемность

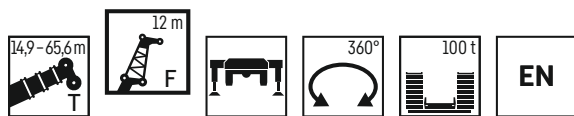

	14,9 m + 2,5 m*				40,2 m + 2,5 m*				45,3 m + 2,5 m*				50,4 m + 2,5 m*				55,5 m + 2,5 m*				60,5 m + 2,5 m*				65,6 m + 2,5 m*						
	0°	20°	40°	60°	0°	20°	40°	60°	0°	20°	40°	60°	0°	20°	40°	60°	0°	20°	40°	60°	0°	20°	40°	60°	0°	20°	40°	60°			
4,5	30,9																													4,5	
5	30																													5	
6	27,6																													6	
7	25,6																													7	
8	23,8																													8	
9	22,2	19,4																												9	
10	20,6	18,1			29,7																									10	
11	19,2	17,1			28,4				27,1																					11	
12	18	16,1	14,6		27,2				26,2				22,7																	12	
13	16,9	15,2	13,9		26,1				25,2				22,6																	13	
14	15,9	14,5	13,3	12,2	25,1	19,3			24,4				22,4					17,9												14	
16	14,2	13,1	12,3	12,1	23,3	18			22,8	18			21,2					17,6						14,1						16	
18	12,9	12	11,4	11,6	21,6	16,9	14,2	12,2	21,4	16,9	14,2		19,7	16,6				16,7					13,8				11,2			18	
20	11,7	11,1	10,7	11,2	19,9	16	13,5	12,2	20,1	16	13,6	12,2	18,4	15,8	13,4			15,6	15,1				13,2				10,9			20	
22	10,8	10,4	10,1	10,8	18,6	15,1	13	12,2	18,8	15,2	13,1	12,1	17,1	15	12,9	12,1		14,6	14,5	12,6			12,5	12,5			10,5	9,9		22	
24	10	9,8	9,7	4,4	17,3	14,3	12,5	12	17,7	14,5	12,6	12	16	14,4	12,5	12		13,7	13,8	12,2	11,7		11,8	11,8	11,3		10	9,5		24	
26	9,5	9,4	7,5		16,3	13,6	12		16,7	13,8	12,1	11,8	14,8	13,8	12,1	11,7		12,8	13	11,9	11,5	11,1	11,2	10,8	10,8		9,5	9,1	8,8	26	
28					15,3	13	11,6		15,7	13,2	11,7		13,9	13,2	11,7	11,5		11,9	12,2	11,5	11,2	10,4	10,6	10,3	10,3		9	8,7	8,4	8,4	28
30					14,4	12,4	11,2		14,7	12,7	11,4		12,9	12,6	11,4			11,1	11,4	11,2	11,1	9,7	10	9,8	9,9	8,5	8,3	8,1	8,1	30	
32					13,6	11,9	10,9		13,7	12,2	11,1		12	12	11,1			10,4	10,6	10,8		9,1	9,4	9,3	9,4	8	8	7,7	7,8	32	
34					12,9	11,4	10,6		12,7	11,7	10,8		11,2	11,3	10,8			9,7	9,9	10,2		8,5	8,8	8,8		7,5	7,6	7,5	7,5	34	
36					12,3	11	10,3		11,8	11,3	10,5		10,3	10,5	10,4			9,1	9,3	9,5		7,9	8,2	8,3		7,1	7,2	7,2		36	
38					11,7	10,6	10,1		11	10,9	10,3		9,6	9,8	9,9			8,4	8,6	8,8		7,4	7,7	7,8		6,6	6,8	6,8		38	
40					11,2	10,3			10,2	10,3	10,1		8,8	9,1	9,2			7,8	8	8,2		6,9	7,1	7,3		6,2	6,4	6,5		40	
42					10,8	10			9,5	9,7			8,2	8,4	8,6			7,2	7,4	7,6		6,4	6,7	6,8		5,8	6	6,2		42	
44					10,4	9,8			8,8	9,1			7,6	7,8	8			6,7	6,9	7		6	6,2	6,3		5,4	5,6	5,8		44	
46					10	9,5			8,1	8,4			7	7,2				6,1	6,4	6,5		5,5	5,7	5,9		5	5,3	5,4		46	
48					9,7				7,6	7,8			6,5	6,7				5,7	5,9	6		5,1	5,3	5,4		4,6	4,9	5		48	
50					9,4				7,2	7,3			6	6,2				5,2	5,4			4,7	4,9	5		4,3	4,5	4,7		50	
52					6,9				6,8				5,5	5,7				4,8	4,9			4,3	4,5			3,9	4,2	4,3		52	
54									6,4				5,2	5,2				4,4	4,5			3,9	4,1			3,6	3,8	3,9		54	
56									6				4,8	4,9				4,1	4,2			3,6	3,7			3,3	3,5			56	
58													4,5					3,8	3,8			3,3	3,4			3	3,2			58	
60													4,2					3,5	3,5			3,1	3,2			2,7	3			60	
62													3,4					3,2				2,9	3			2,4	2,7			62	
64																		3				2,7	2,8			2,1	2,4			64	
66																		2,8				2,5				1,9	2,1			66	
68																						2,3				1,7	1,9			68	
70																						2,1				1,4				70	
72																						1,7				1,2				72	

* Adapter - adapter - pièce d'adaptateur - adattatore - adaptador - адаптер

t_180_01205_00_000 / 01225_00_000 / 01245_00_000 / 01265_00_000

Traglasten

TF 18 m

Lifting capacities • Forces de levage • Portate • Tablas de carga • Грузоподъемность

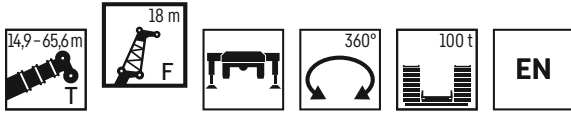

	14,9 m + 2,5 m*				40,2 m + 2,5 m*				45,3 m + 2,5 m*				50,4 m + 2,5 m*				55,5 m + 2,5 m*				60,5 m + 2,5 m*				65,6 m + 2,5 m*								
	0°	20°	40°	60°	0°	20°	40°	60°	0°	20°	40°	60°	0°	20°	40°	60°	0°	20°	40°	60°	0°	20°	40°	60°	0°	20°	40°	60°					
6	22,4																												6				
7	20,9																												7				
8	19,6																												8				
9	18,4																												9				
10	17,3																												10				
11	16,2				22,2																								11				
12	15,3	13,2			21,3				20,3																				12				
13	14,4	12,6			20,4				19,6																				13				
14	13,6	11,9			19,7				19				17,7																14				
16	12,1	10,8			18,3				17,8				16,7				14,7							11,1					16				
18	10,9	9,8	9,3		17	12,8			16,7	12,7			15,9				14,4						11				8,8		18				
20	9,9	9	8,6	6,8	15,9	12			15,7	12			15	12,1			13,7						10,8				8,7		20				
22	9	8,3	8	6,6	14,8	11,4	9,7		14,8	11,4			14,3	11,5			13	11					10,5				8,5		22				
24	8,3	7,7	7,5	6,6	13,8	10,8	9,3	6,9	13,9	10,8	9,3		13,6	11	9,1		12,2	10,5					10,1	9,8			8,2		24				
26	7,7	7,2	7,1	6,5	12,9	10,2	8,9	6,8	13,1	10,3	8,9	6,8	12,9	10,5	8,9		11,5	10,1	8,6				9,6	9,5			7,9	7,5		26			
28	7,1	6,8	6,8	6,3	12,1	9,7	8,6	6,7	12,4	9,8	8,6	6,7	12,2	10	8,6	6,7	10,8	9,7	8,4	6,7			9,1	9			7,6	7,2		28			
30	6,7	6,4	6,6		11,4	9,3	8,3	6,6	11,6	9,4	8,3	6,6	11,6	9,6	8,3	6,6	10,1	9,4	8,1	6,6	6,6		8,6	8,6	7,8	6,6	7,3	6,9	6,5		30		
32	6,3	6,2			10,7	8,8	8		11,1	9	8,1	6,6	11	9,2	8	6,6	9,5	9	7,9	6,6			8,2	8,2	7,6	6,6	7	6,6	6,3		32		
34					10,1	8,5	7,7		10,5	8,6	7,8		10,3	8,9	7,8	6,6	8,9	8,7	7,7	6,6			7,7	7,8	7,5	6,5	6,6	6,3	6,1	6		34	
36					9,6	8,1	7,5		9,9	8,3	7,6		9,7	8,6	7,6		8,3	8,4	7,5	6,6			7,2	7,4	7,3	6,5	6,3	6,1	5,8	5,9		36	
38					9,1	7,8	7,3		9,5	8	7,4		9	8,3	7,4		7,8	8	7,3				6,8	7	7	6,5	6	5,8	5,6	5,7		38	
40					8,7	7,5	7,1		9	7,7	7,2		8,4	8	7,2		7,3	7,5	7,2				6,3	6,6	6,7		5,6	5,6	5,4	5,5		40	
42					8,3	7,2	6,9		8,6	7,5	7,1		7,8	7,7	7,1		6,8	7,1	7				5,9	6,3	6,4		5,3	5,3	5,2			42	
44					7,9	7	6,8		8,2	7,2	6,9		7,2	7,4	6,9		6,3	6,6	6,8				5,6	5,9	6		4,9	5,1	5			44	
46					7,6	6,8			7,8	7	6,8		6,7	7	6,8		5,8	6,1	6,4				5,2	5,5	5,7		4,6	4,8	4,8			46	
48					7,2	6,6			7,4	6,8			6,2	6,6	6,6		5,4	5,7	5,9				4,8	5,1	5,3		4,3	4,6	4,6			48	
50					7	6,4			6,9	6,6			5,8	6,1	6,3		5	5,3	5,5				4,5	4,7	4,9		4	4,3	4,4			50	
52					6,7	6,3			6,4	6,4			5,3	5,7			4,6	4,9	5,1				4,1	4,4	4,6		3,7	4	4,1			52	
54					6,5				5,9	6,1			4,9	5,2			4,2	4,5	4,7				3,8	4	4,2		3,4	3,7	3,9			54	
56					6,3				5,5	5,7			4,5	4,8			3,8	4,2					3,5	3,7	3,9		3,1	3,4	3,6			56	
58					5,3				5,2				4,2	4,4			3,5	3,8					3,2	3,4			2,9	3,1	3,3			58	
60									4,9				3,9	4,1			3,2	3,4					2,9	3,1			2,6	2,9	3			60	
62									4,5					3,6	3,7			3	3,1					2,7	2,8			2,3	2,6				62
64														3,3				2,8	2,9					2,5	2,6			2,1	2,3				64
66														3,1				2,6	2,7					2,3	2,4			1,8	2,1				66
68														2,4				2,4						2,1	2,2			1,6	1,8				68
70																		2,3						1,9	2			1,4	1,6				70
72																		2,1						1,8				1,2	1,3				72
74																								1,6									74
76																								1,4									76

* Adapter · adapter · pièce d'adaptateur · adattatore · adaptador · адаптер

t_180_01305_00_000 / 01325_00_000 / 01345_00_000 / 01365_00_000

Traglasten

TF 24 m

Lifting capacities • Forces de levage • Portate • Tablas de carga • Грузоподъемность

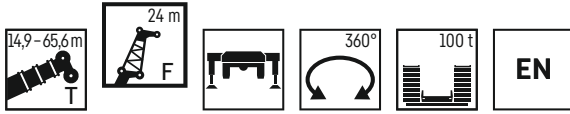

	14,9 m + 2,5 m*				40,2 m + 2,5 m*				45,3 m + 2,5 m*				50,4 m + 2,5 m*				55,5 m + 2,5 m*				60,5 m + 2,5 m*				65,6 m + 2,5 m*					
	0°	20°	40°	60°	0°	20°	40°	60°	0°	20°	40°	60°	0°	20°	40°	60°	0°	20°	40°	60°	0°	20°	40°	60°	0°	20°	40°	60°		
7	17																												7	
8	16,2																												8	
9	15,2																												9	
10	14,3																												10	
11	13,6																												11	
12	12,9				16,9																								12	
13	12,2				16,3					15,5																			13	
14	11,6				15,7					15,1																			14	
16	10,4	9,5			14,6					14,1				13,2															16	
18	9,4	8,6			13,6					13,3				12,5					11,3										18	
20	8,5	7,8			12,7	9,9				12,5				11,9					11										20	
22	7,7	7,2	6,5		12	9,3				11,8	9,3			11,3					10,7										22	
24	7	6,6	6,1		11,2	8,8				11,1	8,8			10,8	8,6				10,3										24	
26	6,4	6,1	5,7	4,1	10,5	8,3	6,6			10,5	8,3			10,2	8,2				9,8	7,9									26	
28	5,9	5,7	5,4	4	9,8	7,9	6,4			9,9	7,9	6,4			9,8	7,8			9,4	7,5									28	
30	5,5	5,3	5	3,9	9,2	7,5	6,2	4,1		9,4	7,5	6,2			9,3	7,5	6,2		9	7,2									30	
32	5,1	5	4,8	3,9	8,7	7,1	6	4		8,9	7,2	6	4,1		8,8	7,1	6	4	8,5	6,9	5,9								32	
34	4,8	4,7	4,6	3,8	8,1	6,8	5,8	4		8,4	6,9	5,8	4		8,4	6,9	5,8	4	8	6,7	5,7	4								34
36	4,5	4,4	4,4		7,7	6,5	5,6	4		7,9	6,6	5,6	4		8	6,6	5,6	4	7,5	6,4	5,5	3,9								36
38	4,2	4,3			7,3	6,2	5,4			7,5	6,3	5,4	3,9		7,6	6,3	5,4	3,9	7,1	6,2	5,4	3,9								38
40					6,9	5,9	5,2			7,1	6	5,3			7,2	6,1	5,3	3,9	6,6	6	5,2	3,9								40
42					6,5	5,7	5,1			6,8	5,8	5,1			6,9	5,8	5,1		6,2	5,8	5,1	3,9								42
44					6,2	5,4	4,9			6,5	5,6	5			6,6	5,7	5		5,8	5,6	5									44
46					5,9	5,2	4,8			6,2	5,4	4,9			6,2	5,4	4,9		5,4	5,4	4,9									46
48					5,6	5	4,7			5,9	5,2	4,8			5,8	5,3	4,8		5	5,2	4,8									48
50					5,4	4,9	4,6			5,6	5	4,7			5,4	5,1	4,7		4,7	4,9	4,7									50
52					5,1	4,7				5,4	4,9	4,6			5	5	4,6		4,3	4,6	4,6									52
54					4,9	4,6				5,2	4,7				4,6	4,8	4,5		4	4,3	4,4									54
56					4,7	4,5				5	4,6				4,3	4,6	4,5		3,7	4	4,2									56
58					4,5	4,4				4,7	4,5				3,9	4,3			3,4	3,7	3,9									58
60					4,4					4,5	4,4				3,6	4			3,1	3,4										60
62					4,3					4,1	4,3				3,3	3,6			2,8	3,1										62
64					3,7					3,9					3,1	3,3			2,5	2,8										64
66										3,7					2,9	3			2,4	2,5										66
68										3,3					2,7	2,8			2,2	2,3										68
70															2,5				2	2,1										70
72															2,3				1,8	1,9										72
74															1,5				1,6											74
76																			1,5											76

* Adapter · adapter · pièce d'adaptateur · adattatore · adaptador · адаптер

t_180.01405.00.000 / 01425.00.000 / 01445.00.000 / 01465.00.000

Traglasten

TF 30 m

Lifting capacities • Forces de levage • Portate • Tablas de carga • Грузоподъемность

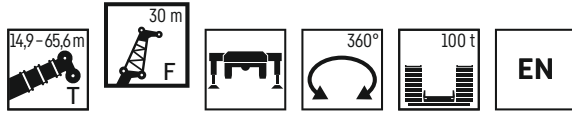

	14,9 m + 2,5 m*				40,2 m + 2,5 m*				45,3 m + 2,5 m*				50,4 m + 2,5 m*				55,5 m + 2,5 m*				60,5 m + 2,5 m*				65,6 m + 2,5 m*					
	0°	20°	40°	60°	0°	20°	40°	60°	0°	20°	40°	60°	0°	20°	40°	60°	0°	20°	40°	60°	0°	20°	40°	60°	0°	20°	40°	60°		
8	12,2																												8	
9	12,2																												9	
10	12,1																												10	
11	11,8																												11	
12	11,2																												12	
13	10,7				12,2																								13	
14	10,2				12,2				12,2																				14	
16	9,3				12				11,6				10,7																16	
18	8,4	7,2			11,5				11				10,3				9,1												18	
20	7,6	6,7			10,8				10,4				9,8				8,9				7,4								20	
22	6,9	6,2			10,1				9,9				9,4				8,6				7,3						5,6		22	
24	6,3	5,7			9,5	7,1			9,3				8,9				8,3				7,2					5,5		24		
26	5,7	5,2	4,4		9	6,7			8,8	6,7			8,5				7,9				7					5,4		26		
28	5,3	4,8	4,1		8,4	6,4			8,4	6,4			8,1	6,3			7,6				6,7					5,2		28		
30	4,8	4,5	3,9		7,9	6,1			8	6,1			7,7	6			7,3	5,7			6,5					5		30		
32	4,5	4,1	3,7	2,6	7,4	5,7	4,3		7,5	5,8			7,4	5,7			7	5,5			6,2	5,2				4,8		32		
34	4,1	3,8	3,5	2,6	7	5,4	4,2		7,1	5,5	4,2		7	5,4	4,2		6,7	5,3			5,9	5				4,6	4	34		
36	3,8	3,6	3,4	2,5	6,6	5,2	4	2,6	6,7	5,2	4		6,7	5,2	4		6,4	5,1	4		5,6	4,8				4,4	3,9	36		
38	3,6	3,4	3,3	2,5	6,2	4,9	3,9	2,6	6,3	5	3,9	2,6	6,4	5	3,9	2,6	6,1	4,9	3,9		5,3	4,6				4,2	3,7	38		
40	3,3	3,2	3,2	2,5	5,8	4,7	3,8	2,6	6	4,8	3,8	2,6	6	4,8	3,8	2,6	5,8	4,7	3,8	2,6	5,1	4,5	3,7			4,1	3,6	40		
42	3,1	3,1	3,1		5,5	4,5	3,7		5,7	4,6	3,7	2,5	5,7	4,6	3,7	2,6	5,6	4,5	3,7	2,5	4,8	4,3	3,6	2,5		3,9	3,4	3,1	42	
44	3	3			5,2	4,3	3,6		5,4	4,4	3,6	2,5	5,5	4,4	3,6	2,5	5,3	4,3	3,6	2,5	4,5	4,2	3,5	2,5		3,7	3,3	3	44	
46					4,9	4,1	3,5		5,1	4,2	3,5		5,2	4,2	3,5	2,5	5	4,2	3,5	2,5	4,2	4	3,5	2,5		3,5	3,2	2,9	46	
48					4,7	3,9	3,4		4,9	4	3,5		5	4,1	3,5		4,6	4	3,5	2,5	3,9	3,9	3,4	2,5		3,3	3,1	2,8	48	
50					4,4	3,7	3,4		4,6	3,9	3,4		4,7	3,9	3,4		4,3	3,9	3,4		3,6	3,8	3,4	2,5		3	3	2,8	2,5	50
52					4,2	3,6	3,3		4,4	3,7	3,3		4,5	3,8	3,4		4	3,7	3,3		3,3	3,6	3,3			2,8	2,9	2,7	2,5	52
54					4	3,5	3,2		4,2	3,6	3,3		4,3	3,6	3,3		3,7	3,6	3,3		3,1	3,4	3,2			2,6	2,8	2,6		54
56					3,8	3,3	3,2		4	3,5	3,2		4,1	3,5	3,2		3,4	3,5	3,2		2,8	3,2	3,2			2,4	2,7	2,6		56
58					3,6	3,2			3,8	3,4	3,2		3,8	3,4	3,2		3,1	3,3	3,2		2,6	3	3,1			2,2	2,6	2,5		58
60					3,5	3,2			3,7	3,3			3,5	3,3	3,1		2,9	3,2	3,1		2,3	2,8	3			2	2,4	2,4		60
62					3,3	3,1			3,5	3,2			3,2	3,2	3,1		2,6	3	3,1		2,1	2,5	2,8			1,8	2,2	2,3		62
64					3,2	3			3,4	3,1			3	3,1			2,4	2,7	2,9		1,9	2,3	2,6			1,5	2	2,2		64
66					3,1				3,3	3			2,7	2,9			2,1	2,5			1,6	2,1	2,3			1,3	1,8	2		66
68					3				3,1	3			2,5	2,8			1,9	2,2			1,5	1,8	2,1			1,6	1,8			68
70									3				2,3	2,5			1,7	2			1,3	1,6					1,3	1,6		70
72									2,8				2,1	2,3			1,5	1,7				1,4						1,4		72
74									2,5				1,9	2,1			1,3	1,5												74
76													1,8				1,2	1,4												76
78													1,6				1,2													78

* Adapter · adapter · pièce d'adaptateur · adattatore · adaptador · адаптер

t_180_01505_00_000 / 01525_00_000 / 01545_00_000 / 01565_00_000

Traglasten

TF 36 m

Lifting capacities • Forces de levage • Portate • Tablas de carga • Грузоподъемность



	14,9 m + 2,5 m*		40,2 m + 2,5 m*		45,3 m + 2,5 m*		50,4 m + 2,5 m*		55,5 m + 2,5 m*		59 m + 2,5 m*		60,5 m + 2,5 m*		64 m + 2,5 m*		65,6 m + 2,5 m*		69,1 m + 2,5 m*		70+ 2,5m																					
	0°	20°	40°	60°	0°	20°	40°	60°	0°	20°	40°	60°	0°	20°	40°	60°	0°	20°	40°	60°	0°	20°	40°	60°	0°	20°	40°	60°	0°	20°	40°	60°	0°	20°	40°	60°	0°					
9	10,4																																			9						
10	10,1																																				10					
11	9,7																																				11					
12	9,3																																				12					
13	8,9																																				13					
14	8,5				10,3																																14					
16	7,9				9,8			9,3																														16				
18	7,3				9,3			8,9			8,2																											18				
20	6,7				8,8			8,4			7,9			7,2																								20				
22	6,1	5,2			8,3			8			7,5			6,9			4,8			5,9																	22					
24	5,5	4,8			7,9			7,6			7,2			6,7			4,6			5,8				4,2								4,1			2,7		2,3	24				
26	5,1	4,4			7,4			7,3			6,9			6,4			4,4			5,6				4,2								4,1			2,7		2,3	26				
28	4,6	4			7	5,1		6,9			6,6			6,2			4,3			5,5				4							4			2,7		2,3	28					
30	4,2	3,7			6,6	4,8		6,6	4,8		6,3			5,9			4,1			5,3				3,9							3,9			2,7		2,3	30					
32	3,8	3,5	2,9		6,2	4,6		6,2	4,5		6	4,4		5,7			3,8			5,1				3,7							3,9			2,7		2,3	32					
34	3,5	3,3	2,7		5,9	4,3		5,9	4,3		5,8	4,2		5,4	4,1		3,6			5				3,4							3,8			2,6		2,3	34					
36	3,3	3	2,6		5,5	4,1	3		5,6	4,1			5,2	3,9			3,4	2,9		4,8	3,6			3,2						3,6			2,6		2,3	36						
38	3	2,9	2,5	1,4	5,2	3,9	2,9		5,3	3,9	2,9		5,2	3,8			5	3,7		4,6	3,5			2,9	2,8					3,4	3		2,5		2,2	38						
40	2,8	2,7	2,4	1,3	4,8	3,7	2,8		5	3,7	2,8		5	3,7	2,8		4,8	3,6		4,4	3,4			2,7	2,7					3,3	2,8		2,4	2,6		2,2	40					
42	2,7	2,5	2,3	1,3	4,5	3,5	2,7	1,5	4,7	3,6	2,7		4,7	3,5	2,7		4,6	3,4	2,7	4,1	3,3			2,5	2,6					3,2	2,7		2,2	2,5		2,1	42					
44	2,5	2,4	2,2	1,3	4,3	3,4	2,6	1,5	4,4	3,4	2,6	1,5	4,4	3,4	2,6	1,5	4,4	3,3	2,6	3,9	3,2	2,6		2,3	2,5					3	2,6		2,1	2,4		2	44					
46	2,3	2,3	2,2	1,3	4	3,2	2,6	1,5	4,2	3,3	2,6	1,5	4,2	3,3	2,6	1,5	4,1	3,2	2,5	3,7	3,1	2,5	1,5	2,1	2,4	2,1				3,7	3,1	2,5		2,1	2,4		1,7	46				
48	2,2	2,2	2,2		3,8	3,1	2,5		4	3,2	2,5	1,5	4	3,2	2,5	1,5	3,9	3,1	2,5	1,5	1,8	2,3	2		3,4	3	2,4	1,5	1,9	2,2	2		2,7	2,5		1,6	2,2		1,5	48		
50	2,1	2,1			3,6	3	2,4		3,8	3	2,4	1,5	3,8	3,1	2,4	1,5	3,7	3	2,4	1,5	1,5	2,2	1,9	1,5	3,2	2,9	2,4	1,5	1,6	2,1	1,9		2,6	2,4	2,1		1,4	2		1,3	50	
52					3,4	2,9	2,4		3,6	2,9	2,4		3,6	3	2,4	1,5	3,5	2,9	2,4	1,5	1,2	2	1,9	1,5	2,9	2,8	2,4	1,5	1,3	2	1,9	1,5	2,4	2,3	2	1,5	1,2	1,8	1,9			52
54					3,2	2,8	2,3		3,4	2,8	2,3		3,5	2,9	2,4		3,3	2,8	2,3	1,5	1,8	1,8	1,5	2,7	2,7	2,3	1,5	1,8	1,8	1,5	2,2	2,2	2	1,5		1,6	1,8	1,5			54	
56					3,1	2,6	2,3		3,2	2,7	2,3		3,3	2,8	2,3		3,1	2,7	2,3		1,5	1,8		2,5	2,7	2,3	1,5	1,6	1,8	1,5	2	2,1	1,9	1,5		1,4	1,7	1,5			56	
58					2,9	2,5	2,3		3,1	2,6	2,3		3,2	2,7	2,3		2,9	2,7	2,3		1,2	1,7		2,3	2,6	2,3		1,3	1,7		1,9	2,1	1,9	1,5		1,2	1,7	1,5			58	
60					2,8	2,5	2,2		3	2,5	2,2		3	2,6	2,3		2,6	2,6	2,2			1,5		2	2,5	2,2			1,6		1,7	2	1,8			1,5				60		
62					2,7	2,4	2,2		2,8	2,5	2,2		2,9	2,5	2,2		2,4	2,5	2,2			1,3		1,8	2,3	2,2			1,4		1,5	1,9	1,8			1,3				62		
64					2,6	2,3			2,7	2,4	2,2		2,7	2,4	2,2		2,1	2,4	2,2					1,6	2,1	2,2					1,2	1,7	1,7							64		
66					2,5	2,2			2,6	2,3			2,5	2,4	2,2		1,9	2,3	2,2					1,4	1,9	2,1						1,6	1,7							66		
68					2,4	2,2			2,5	2,3			2,3	2,3	2,2		1,7	2,1	2,2					1,2	1,7	2						1,4	1,6							68		
70					2,3	2,1			2,4	2,2			2,1	2,2			1,5	1,9	2,1						1,5	1,8						1,2	1,5								70	
72					2,2				2,3	2,1			2,3	2,1			1,2	1,7							1,3	1,6								1,3							72	
74					2,1				2,2	2,1			1,7	2			1,5																								74	
76									2,2				1,5	1,8			1,2																								76	
78									2,1				1,4	1,6																											78	
80									1,8				1,2	1,4																											80	

* Adapter - adapter - pièce d'adaptateur - adattatore - adaptador - адаптер

t 180.01605_00_000 / 01625_00_000 / 01645_00_000 / 01665_00_000

Traglasten

TF 42 m

Lifting capacities • Forces de levage • Portate • Tablas de carga • Грузоподъемность

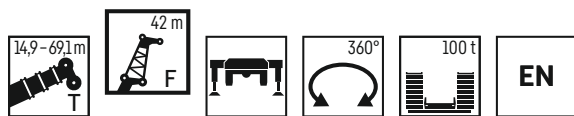

	14,9 m + 2,5 m*			40,2 m + 2,5 m*			45,3 m + 2,5 m*			50,4 m + 2,5 m*			55,5 m + 2,5 m*			59 + 2,5 m*			60,5 m + 2,5 m*			64 + 2,5 m*		65,6 + 2,5 m*		69,1 + 2,5 m*			
	0°	20°	40°	0°	20°	40°	0°	20°	40°	0°	20°	40°	0°	20°	40°	0°	20°	40°	0°	20°	40°	0°	20°	0°	20°	0°	20°		
10	8,1																											10	
11	7,9																												11
12	7,6																												12
13	7,3																												13
14	7																												14
16	6,5				7,9																								16
18	6				7,5			7,1																					18
20	5,6				7,1			6,8		6,3																			20
22	5,2				6,7			6,4		6			5,5																22
24	4,7				6,3			6,1		5,8			5,3			3,7		4,6											24
26	4,3	3,6			6			5,8		5,5			5,1			3,5		4,5					3,1		3		1,5		26
28	4	3,3			5,7			5,5		5,3			4,9			3,4		4,4				3,1		3		1,5			28
30	3,7	3,1			5,4			5,3		5			4,7			3,2		4,2				3		3		1,5			30
32	3,3	2,9			5,1	3,6		5	3,6	4,8			4,5			3,1		4				2,9		2,9		1,5			32
34	3,1	2,7			4,8	3,4		4,8	3,4	4,6	3,3		4,3			2,9		3,9				2,8		2,8		1,4			34
36	2,9	2,5	1,9		4,5	3,2		4,5	3,2	4,4	3,1		4,1	3		2,8		3,7				2,6		2,8		1,4			36
38	2,6	2,3	1,8		4,3	3,1		4,3	3	4,2	3		4	2,9		2,6		3,6				2,5		2,7		1,4			38
40	2,5	2,2	1,7		4	2,9		4,1	2,9	4	2,9		3,8	2,8		2,4		3,5	2,6			2,3		2,6		1,4			40
42	2,3	2	1,6		3,8	2,8	2	3,8	2,8	3,8	2,7		3,6	2,7		2,2	2	3,3	2,5			2	1,9	2,5		1,4			42
44	2,1	1,9	1,5		3,6	2,7	2	3,6	2,7	2	3,6	2,6	1,9	3,4	2,6	1,9	1,9	3,2	2,4			1,8	1,8	2,4	2	1,3			44
46	2	1,8	1,4		3,3	2,5	1,9	3,4	2,6	1,9	3,4	2,5	1,9	3,3	2,5		1,7	1,8	3,1	2,4		1,6	1,7	2,3	1,9	1,2	1,5		46
48	1,8	1,7	1,3		3,2	2,4	1,8	3,3	2,4	1,8	3,3	2,4	1,8	3,2	2,4	1,8	1,4	1,7	2,9	2,3		1,3	1,6	2,1	1,9		1,5		48
50	1,7	1,5	1,3		3	2,3	1,8	3,1	2,4	1,8	3,1	2,3	1,8	3	2,3	1,7		1,6	2,8	2,2			1,5	2	1,8		1,4		50
52	1,6	1,4	1,3		2,8	2,2	1,7	2,9	2,3	1,7	3	2,3	1,7	2,9	2,2	1,7		1,5	2,6	2,1	1,7		1,4	1,9	1,7		1,3		52
54	1,5	1,4	1,3		2,7	2,1	1,7	2,8	2,2	1,7	2,8	2,2	1,7	2,8	2,1	1,7		1,4	2,4	2,1	1,6		1,3	1,8	1,6		1,2		54
56	1,5	1,4			2,6	2,1	1,6	2,7	2,1	1,6	2,7	2,1	1,6	2,6	2,1	1,6		1,2	2,2	2	1,6		1,2	1,6	1,5				56
58					2,4	2	1,6	2,5	2	1,6	2,6	2	1,6	2,5	2	1,6			2	1,9	1,6				1,5	1,4			58
60					2,3	1,9	1,5	2,4	1,9	1,5	2,5	2	1,6	2,3	1,9	1,5			1,8	1,9	1,5				1,3	1,4			60
62					2,2	1,9	1,5	2,3	1,9	1,5	2,4	1,9	1,5	2,1	1,9	1,5			1,6	1,8	1,5					1,3			62
64					2,1	1,8	1,5	2,2	1,8	1,5	2,2	1,8	1,5	1,9	1,8	1,5			1,4	1,8	1,5					1,2			64
66					2	1,7	1,5	2,1	1,8	1,5	2,1	1,8	1,5	1,7	1,8	1,5					1,7	1,4							66
68					1,9	1,6		2	1,7	1,5	2	1,7	1,5	1,5	1,7	1,4					1,5	1,4							68
70					1,8	1,6		1,9	1,7	1,4	1,9	1,7	1,4	1,3	1,6	1,4					1,4	1,4							70
72					1,7	1,5		1,8	1,6		1,7	1,6	1,4		1,5	1,4						1,4							72
74					1,6	1,5		1,8	1,5		1,6	1,6	1,4			1,4	1,4					1,3							74
76					1,6	1,5		1,7	1,5		1,4	1,5			1,2	1,4													76
78					1,5			1,6	1,5		1,2	1,5																	78
80					1,5			1,6	1,4			1,3																	80
82								1,5																					82
84								1,4																					84

* Adapter · adapter · pièce d'adaptateur · adattatore · adaptador · адаптер

t_180_01705_00_000 / 01725_00_000 / 01745_00_000

Lifting heights • Hauteurs de levage • Altezze di sollevamento • Alturas de elevación • Высота подъема

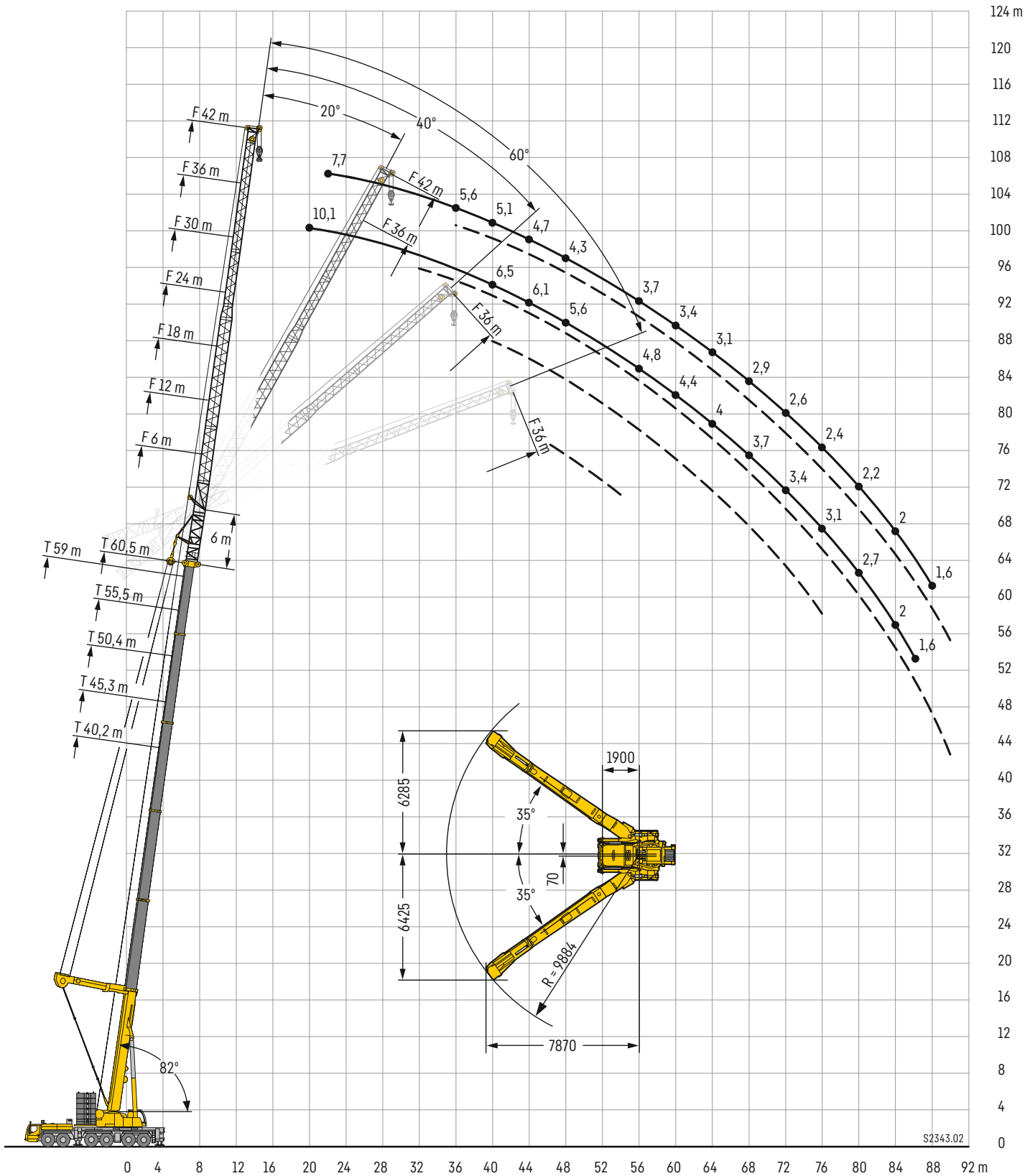

S2343.02

Traglasten

TYVEF 6 m

Lifting capacities • Forces de levage • Portate • Tablas de carga • Грузоподъемность

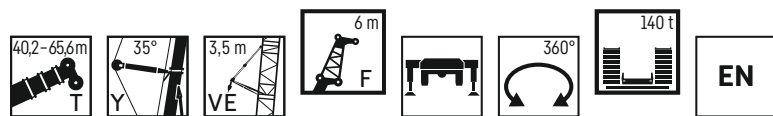

	40,2 m + 6 m*				45,3 m + 6 m*				50,4 m + 6 m*				55,5 m + 6 m*				60,5 m + 6 m*				65,6 m + 6 m*								
	F 6 m																												
	0°	20°	40°	60°	0°	20°	40°	60°	0°	20°	40°	60°	0°	20°	40°	60°	0°	20°	40°	60°	0°	20°	40°	60°	0°	20°	40°	60°	
10	55				52,7																								10
11	55				52,4							45,9																	11
12	55	35,9			51,8	36,1						47,6					41,8												12
13	54,1	35,4	27,4	24,2	50,9	35,8	27,6				47,2	35,9				41,7													13
14	52,1	34,6	27,1	24,2	49,9	35,3	27,3	24,2	46,4	35,6	27,4	41,3	35,6			40	34,9	27	24,1	35,8									14
16	48,6	33,3	26,6	24,1	47,7	34,1	26,8	24,1	44,1	34,5	26,9	24,1	44,1			40	34,9	27	24,1	35	33,8				29,9				16
18	45,4	32	26,1	24	44,2	32,9	26,3	24	41,6	33,4	26,5	24	38,4	33,9	26,6	24	34	33,3	27,1	24,3	29,3	29,4	26,9						18
20	42,5	30,9	25,7		40,6	31,8	25,9	23,9	39,5	32,4	26,1	23,9	36,7	32,9	26,2	23,9	32,7	32,4	26,7	24,3	28,6	28,8	26,5	24,2					20
22	39	30	25,3		37,5	30,8	25,6		37,1	31,5	25,8	23,8	34,6	32	25,9	23,8	31,4	31	26,4	24,3	27,7	27,9	26,2	24,2					22
24	35,3	29	25,1		34,3	30	25,3		34,6	30,6	25,5		32,1	30,9	25,6	23,7	29,9	29,6	26,1	24,3	26,6	26,8	26	24,2					24
26	31,7	28,3	24,8		31,1	29,1	25		31,9	29,8	25,2		30	29,8	25,3	23,6	27,9	28,3	25,8	24,3	25,6	25,8	25,3	24,2					26
28	28,5	27,5	24,7		28,2	28,3	24,8		29,1	28,7	25		27,8	28,1	25,1		26,1	26,5	25,4		24,1	24,4	24,5	24,1					28
30	25,7	26,4	24,6		25,6	26,3	24,7		26,6	27,2	24,7		25,6	26,2	24,8		24,3	24,8	24,8		22,6	22,8	23						30
32	23,3	23,9	24,1		23,1	23,8	24,1		24,4	25	24,5		23,5	24,1	24,4		22,5	23,2	23,4		21,1	21,4	21,6						32
34	21,1	21,7			21	21,6	21,9		22,4	22,9	23,2		21,5	22,1	22,5		20,7	21,4	21,8		19,6	20	20,2						34
36	19,2	19,7			19	19,6	19,9		20,5	20,9	21,2		19,8	20,3	20,7		19	19,7	20,1		18,1	18,6	18,8						36
38	17,4	17,9			17,2	17,8			18,8	19,2	19,4		18,2	18,7	19,1		17,5	18,1	18,5		16,6	17,2	17,5						38
40	15,8	16,2			15,6	16,1			17,2	17,6	17,8		16,7	17,2	17,5		16,1	16,7	17		15,3	15,8	16,1						40
42	14,2	14,6			14,1	14,6			15,7	16,1			15,3	15,7	16		14,8	15,4	15,7		14	14,5	14,8						42
44	12,7				12,7	13,1			14,4	14,8			13,9	14,4	14,6		13,5	14,1	14,4		12,8	13,2	13,6						44
46	10,4				11,4	11,8			13,1	13,5			12,7	13		12,3	12,9	13,1		11,7	12,1	12,4							46
48	7,1				10,2				12	12,2			11,5	11,9		11,2	11,7			10,6	11	11,3							48
50					8,5				10,9	11,1			10,5	10,8		10,2	10,6			9,6	10	10,2							50
52					6				9,9	10,1			9,5	9,7		9,2	9,6			8,7	9								52
54					2,6				8,6				8,6	8,8		8,3	8,7			7,8	8,1								54
56									6,6				7,7	7,9		7,4	7,8			7	7,2								56
58									4,1				6,7			6,6	7			6,2	6,5								58
60													5,1			5,9	6,2			5,4	5,7								60
62													3,2			5	5,4			4,7	5								62
64																3,8				4,1	4,3								64
66																				3,3	3,6								66
68																				2,2									68

* Adapter - adapter - pièce d'adaptateur - adattatore - adaptador - адаптер

t_180_11101_00_000 / 11121_00_000 / 11141_00_000 / 11163_00_000

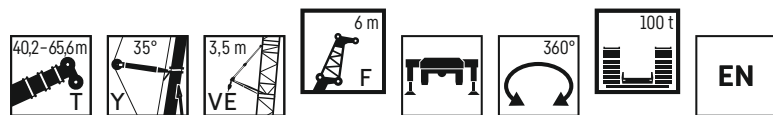

	40,2 m + 6 m*				45,3 m + 6 m*				50,4 m + 6 m*				55,5 m + 6 m*				60,5 m + 6 m*				65,6 m + 6 m*								
	F 6 m																												
	0°	20°	40°	60°	0°	20°	40°	60°	0°	20°	40°	60°	0°	20°	40°	60°	0°	20°	40°	60°	0°	20°	40°	60°	0°	20°	40°	60°	
9	55				52,7																								9
10	55	36,7			52,4							47,7					41,8												10
11	55	36,3			51,8	36,5						47,6					41,7												11
12	55	35,9	27,7		51,8	36,1						47,2	35,9				41,7												12
13	54,1	35,4	27,4	24,2	50,9	35,8	27,6				47,2	35,9				41,7													13
14	52,1	34,6	27,1	24,2	49,9	35,3	27,3	24,2	46,4	35,6	27,4	41,3	35,6			40	34,9	27	24,1	35,8									14
16	48,6	33,3	26,6	24,1	47,7	34,1	26,8	24,1	44,1	34,5	26,9	24,1	44,1			40	34,9	27	24,1	35	33,8				29,9				16
18	44,4	32	26,1	24	42,8	32,9	26,3	24	41,6	33,4	26,5	24	38,4	33,9	26,6	24	34	33,3	27,1	24,3	29,3	29,4	26,9						18
20	39	30,9	25,7		37,7	31,8	25,9	23,9	38,1	32,4	26,1	23,9	36,2	32,9	26,2	23,9	32,7	32,4	26,7	24,3	28,6	28,8	26,5	24,2					20
22	34,4	30	25,3		33,3	30,8	25,6		34	31,5	25,8	23,8	32,4	31,8	25,9	23,8	31	31	26,4	24,3	27,7	27,9	26,2	24,2					22
24	30,5	29	25,1		29,5	29,9	25,3		30,4	30,2	25,5		29	29,9	25,6	23,7	27,7	28,8	26,1	24,3	26,2	26,8	26	24,2					24
26	27,2	27,8	24,8		26,3	27,3	25		27,3	28	25,2		26,1	26,9	25,2	23,6	24,9	25,9	25,7	24,3	23,7	24,6	25	24,2					26
28	24,2	25,1	24,7		23,5	24,4	24,4		24,6	25,3	24,7		23,5	24,3	24,7		22,5	23,4	24,1		21,3	22,1	22,8	23,3					28
30	21,5	22,3	22,8		21	21,9	22,5		22,2	22,9	23,5		21,2	21,9	22,5		20,2	21,1	21,7		19,2	19,9	20,6						30
32	19,1	19,9	20,2		18,8	19,6	20,1		20,1	20,7	21,2		19,1	19,8	20,3		18,2	19,1	19,6		17,2	17,9	18,5						32
34	17	17,6			16,8	17,5	17,9		18,1	18,7	19,2		17,2	17,9	18,3		16,4	17,2	17,7		15,5	16,2	16,7						34
36	15,1	15,7			14,9	15,6	15,9		16,4	17	17,3		15,6	16,1	16,6		14,8	15,5	16		13,9	14,5	15						36
38	13,4	13,9			13,3	13,8			14,9	15,3	15,6		14,1	14,6	15		13,3	14	14,4		12,5	13,1	13,5						38
40	11,9	12,3			11,8	12,3			13,4	13,8	14		12,7	13,2	13,5		12	12,7	13		11,2	11,8	12,2						40
42	10,5	10,9			10,4	10,9			12	12,4			11,5	11,9	12,2		10,8	11,4	11,7		10,1	10,5	10,9						42
44	9,3				9,2	9,6			10,8	11,1			10,3	10,7	11		9,7	10,3	10,6		9	9,4	9,8						44
46	8,2				8,1	8,4			9,7	10			9,3	9,6			8,7	9,2	9,5		8	8,4	8,7						46
48		6,8			7				8,7	8,9			8,2	8,6			7,8	8,3			7,1	7,5	7,7						48
50					6,1				7,7	7,9			7,3	7,6			6,9	7,4			6,2	6,6	6,8						50
52					5,1				6,8	7			6,4	6,7			6,1	6,5			5,5	5,8							

Traglasten

TYVEF 12 m

Lifting capacities • Forces de levage • Portate • Tablas de carga • Грузоподъемность

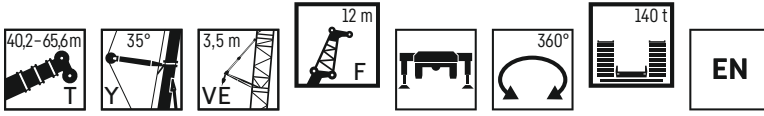

	40,2 m + 6 m*				45,3 m + 6 m*				50,4 m + 6 m*				55,5 m + 6 m*				60,5 m + 6 m*				65,6 m + 6 m*								
	F 12 m																												
	0°	20°	40°	60°	0°	20°	40°	60°	0°	20°	40°	60°	0°	20°	40°	60°	0°	20°	40°	60°	0°	20°	40°	60°	0°	20°	40°	60°	
11	36,9				37,5																								11
12	35,4				36,2								35,8																12
13	34,1				34,9								34,9																13
14	32,8	20,6			33,7								33,8																14
16	30,6	19,7			31,5	20						31,8	20,2																16
18	28,6	18,8	14,5		29,5	19,2	14,6					30	19,4																18
20	26,7	18,1	14,2	10,7	27,9	18,5	14,3	10,8				28,4	18,7	14,3															20
22	25	17,3	13,8	10,6	26,3	17,8	14	10,6				27	18,1	14	10,6														22
24	23,5	16,7	13,6	10,5	24,9	17,2	13,7	10,5	25,6	17,5	13,8	10,5	24,4	16,9	13,5	10,5	26,1	18,1	14,1	10,6	26,1	18	14	10,5	24,5	17,9	14	11	24
26	22,1	16,1	13,3		23,5	16,6	13,5	10,5	24,4	16,9	13,5	10,5	24,9	17,5	13,9	10,5	25,1	17,5	13,8	10,4	23,6	17,4	13,8	10,4	23,6	17,4	13,8	10,9	26
28	21	15,6	13,1		22,2	16,1	13,2		23,2	16,4	13,3	10,4	23,8	17	13,7	10,4	24	17	13,6	10,4	22,6	16,9	13,6	10,4	22,6	16,9	13,6	10,8	28
30	19,8	15,1	12,9		21,1	15,6	13		22,1	15,9	13,1		22,9	16,5	13,5	10,3	22,6	16,6	13,4	10,3	21,5	16,5	13,4	10,3	21,5	16,5	13,4	10,8	30
32	18,9	14,7	12,8		20,1	15,1	12,9		21,1	15,5	13		21,7	16,1	13,3		21,7	16,2	13,3	10,3	20,3	16,1	13,3	10,3	20,3	16,1	13,3	10,7	32
34	18	14,3	12,7		19,2	14,7	12,7		20,1	15,1	12,8		20,7	15,7	13,1		20,6	15,8	13,1		19	15,8	13,1	10,7	19	15,8	13,1	10,7	34
36	17,2	13,9	12,6		18,3	14,4	12,6		19,1	14,7	12,7		19,7	15,3	13		19	15,4	13		17,7	15,4	13		17,7	15,4	13		36
38	16,5	13,6	12,5		17,5	14	12,5		18,2	14,4	12,6		18,2	15	12,9		17,6	15,1	12,9		16,5	15,1	12,9		16,5	15,1	12,9		38
40	15,8	13,3			16,5	13,7	12,5		17,4	14,1	12,5		16,8	14,6	12,8		16,2	14,8	12,8		15,2	14,8	12,8		15,2	14,8	12,8		40
42	15	13,1			15,1	13,5	12,4		16,3	13,8	12,4		15,5	14,3	12,7		15	14,4	12,7		14	14,5	12,7		14	14,5	12,7		42
44	13,9	12,9			13,7	13,2			15	13,5	12,4		14,3	14	12,6		13,8	14	12,6		12,8	13,7	12,6		12,8	13,7	12,6		44
46	12,6	12,7			12,4	12,7			13,8	13,2	12,3		13,2	13,7	12,5		12,7	13,4	12,5		11,7	12,6	12,5		11,7	12,6	12,5		46
48	11,5	12			11,2	11,9			12,6	12,8			12,1	12,9	12,5		11,6	12,4	12,5		10,7	11,5	12		10,7	11,5	12		48
50	10,1				10,2	10,7			11,5	12			11	11,8	12,1		10,7	11,4	11,9		9,8	10,6	11,1		9,8	10,6	11,1		50
52	7,9				9,2	9,7			10,5	11,1			10	10,8			9,8	10,4	10,9		9	9,6	10,2		9	9,6	10,2		52
54	5,1				8,1				9,6	10,1			9,2	9,8			8,9	9,5			8,1	8,8	9,2		8,1	8,8	9,2		54
56					6,4				8,8	9,2			8,3	8,9			8	8,6			7,4	8	8,4		7,4	8	8,4		56
58					4,2				7,8	8,4			7,5	8,1			7,3	7,8			6,6	7,2			6,6	7,2			58
60									6,6				6,8	7,3			6,5	7			5,9	6,5			5,9	6,5			60
62									4,8				6	6,6			5,8	6,3			5,2	5,7			5,2	5,7			62
64									2,8				5				5,2	5,6			4,6	5,1			4,6	5,1			64
66													3,6				4,5	4,9			4	4,4			4	4,4			66
68													2				3,6	4,2			3,4	3,8			3,4	3,8			68
70																	2,5				2,8	3,2			2,8	3,2			70
72																					2	2,5			2	2,5			72

* Adapter - adapter - pièce d'adaptateur - adattatore - adaptador - адаптер

t_180_11201_00_000 / 11221_00_000 / 11241_00_000 / 11261_00_000

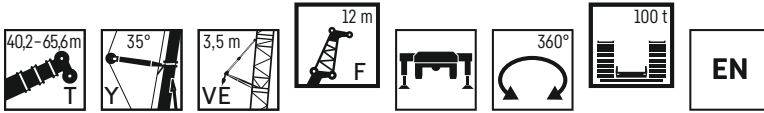

	40,2 m + 6 m*				45,3 m + 6 m*				50,4 m + 6 m*				55,5 m + 6 m*				60,5 m + 6 m*				65,6 m + 6 m*								
	F 12 m																												
	0°	20°	40°	60°	0°	20°	40°	60°	0°	20°	40°	60°	0°	20°	40°	60°	0°	20°	40°	60°	0°	20°	40°	60°	0°	20°	40°	60°	
10	38,5				37,5																								10
11	36,9				36,2								35,8																11
12	35,4				34,9								34,9																12
13	34,1				33,7								33,8																13
14	32,8	20,6			33,7								33,8																14
16	30,6	19,7			31,5	20						31,8	20,2																16
18	28,6	18,8	14,5		29,5	19,2	14,6					30	19,4																18
20	26,7	18,1	14,2	10,7	27,9	18,5	14,3	10,8				28,4	18,7	14,3															20
22	25	17,3	13,8	10,6	26,3	17,8	14	10,6				27	18,1	14	10,6														22
24	23,5	16,7	13,6	10,5	24,9	17,2	13,7	10,5	25,6	17,5	13,8	10,5	24,4	16,9	13,5	10,5	24,5	17,5	13,9	10,5	24,4	17,5	13,8	10,4	23,1	17,4	13,8	10,9	24
26	22,1	16,1	13,3		23,5	16,6	13,5	10,5	24,2	16,9	13,5	10,5	24,5	17,5	13,9	10,5	24,4	17,5	13,8	10,4	23,1	17,4	13,8	10,4	23,1	17,4	13,8	10,9	26
28	21	15,6	13,1		22,2	16,1	13,2		22,8	16,4	13,3	10,4	22,9	17	13,7	10,4	22,3	17	13,6	10,4	20,9	16,9	13,6	10,8	20,9	16,9	13,6	10,8	28
30	19,8	15,1	12,9		21	15,6	13		21,6	15,9	13,1		21	16,5	13,5	10,3	20,2	16,6	13,4	10,3	18,9	16,5	13,4	10,8	18,9	16,5	13,4	10,8	30
32	18,9	14,7	12,8		19,3	15,1	12,9		20,1	15,5	13		19	16,1	13,3		18,2	16,2	13,3	10,3	17,1	16,1	13,3	10,7	17,1	16,1	13,3	10,7	32
34	17,8	14,3	12,7		17,4	14,7	12,7		18,2	15,1	12,8		17,2	15,7	13,1		16,5	15,8	13,1		15,4	15,8	13,1		15,4	15,8	13,1	10,7	34
36	16,2	13,9	12,6		15,6	14,4	12,6		16,6	14,7	12,7		15,6	15,2	13		15	15,3	13		13,9	14,9	13		13,9	14,9	13		36
38	14,5	13,6	12,5		14,1	14	12,5		15,1	14,3	12,6		14,2	14,8	12,9		13,6	14,5	12,9		12,6	13,7	12,9		12,6	13,7	12,9		38
40	13	13,3			12,7	13,4	12,5		13,7	14	12,5		12,9	14	12,7		12,3	13,3	12,7		11,3	12,4	12,6		11,3	12,4	12,6		40
42	11,6	12,4			11,4	12,2	12,4		12,5	13,3	12,4		11,7	12,7	12,6		11,1	12	12,5		10,2	11,1	11,9		10,2	11,1	11,9		42
44	10,4	11,1			10,1	10,9			11,4	12,1	12,3		10,6	11,6	12,2		10,1	10,9	11,6		9,1	10	10,8		9,1	10	10,8		44
46	9,2	9,8			9	9,7			10,3	10,9	11,4		9,6	10,5	11		9,1	9,9	10,5		8,2	9	9,7		8,2	9	9,7		46
48	8,2	8,7			8	8,6			9,2	9,9			8,6	9,5	10		8,2	8,9	9,4		7,3	8,1	8,7		7,3	8,1	8,7		48
50	7,2				7	7,6			8,3	8,9																			

Traglasten

TYVEF 24 m

Lifting capacities • Forces de levage • Portate • Tablas de carga • Грузоподъемность

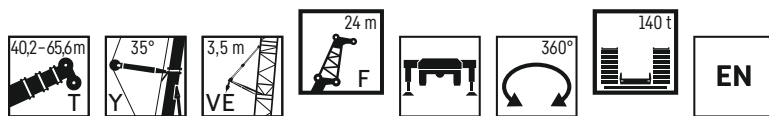

	40,2 m + 6 m*				45,3 m + 6 m*				50,4 m + 6 m*				55,5 m + 6 m*				60,5 m + 6 m*				65,6 m + 6 m*								
	F 24 m																												
	0°	20°	40°	60°	0°	20°	40°	60°	0°	20°	40°	60°	0°	20°	40°	60°	0°	20°	40°	60°	0°	20°	40°	60°	0°	20°	40°	60°	
13	19,9				20,1																								13
14	19,2				19,4							19,2																	14
16	17,9				18,2							18,2																	16
18	16,7				17,1							17,1																	18
20	15,7	10,3			16,1							16,2																	20
22	14,8	9,8			15,1	10						15,3	10																22
24	13,9	9,4			14,3	9,5						14,5	9,6																24
26	13,1	9	6,4		13,5	9,1						13,8	9,3																26
28	12,4	8,6	6,2		12,8	8,8	6,3					13,1	8,9	6,3															28
30	11,6	8,2	6	3,9	12,2	8,4	6,1					12,5	8,6	6,1															30
32	11	7,8	5,8	3,8	11,6	8,1	5,9	3,8				11,9	8,2	5,9	3,8														32
34	10,4	7,5	5,7	3,7	11,1	7,8	5,7	3,7				11,4	7,9	5,8	3,7														34
36	9,8	7,2	5,5	3,7	10,5	7,5	5,6	3,7				10,9	7,6	5,7	3,7														36
38	9,4	6,9	5,4		10	7,2	5,5	3,7				10,4	7,4	5,5	3,7														38
40	8,9	6,7	5,2		9,5	6,9	5,3					10	7,1	5,4	3,6														40
42	8,4	6,4	5,1		9	6,7	5,2					9,5	6,9	5,3															42
44	8	6,2	5		8,6	6,5	5,1					9,1	6,6	5,2															44
46	7,6	6	4,9		8,2	6,2	5					8,7	6,4	5,1															46
48	7,3	5,8	4,9		7,8	6	4,9					8,3	6,2	5															48
50	6,9	5,7	4,8		7,5	5,9	4,9					7,9	6,1	4,9															50
52	6,6	5,5			7,1	5,7	4,8					7,6	5,9	4,9															52
54	6,3	5,3			6,8	5,6	4,8					7,3	5,7	4,8															54
56	6	5,2			6,5	5,4						7	5,6	4,8															56
58	5,7	5,1			6,2	5,3						6,7	5,5																58
60	5,5	5			6	5,2						6,4	5,3																60
62	5,2				5,7	5,1						6,2	5,2																62
64	4,4				5,5	5						5,9	5,1																64
66	2,5				4,8							5,7	5																66
68					3,5							5,4	5																68
70					1,9							4,9	4,2																70
72												3,7																	72
74												2,5																	74
76																													76
78																													78
80																													80
82																													82

* Adapter - adaptér - pièce d'adaptateur - adattatore - adaptador - адаптер

† 180_11401_00_000 / 11421_00_000 / 11441_00_000 / 11461_00_000

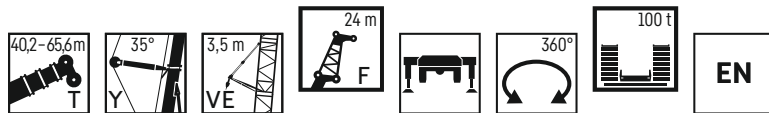

	40,2 m + 6 m*				45,3 m + 6 m*				50,4 m + 6 m*				55,5 m + 6 m*				60,5 m + 6 m*				65,6 m + 6 m*								
	F 24 m																												
	0°	20°	40°	60°	0°	20°	40°	60°	0°	20°	40°	60°	0°	20°	40°	60°	0°	20°	40°	60°	0°	20°	40°	60°	0°	20°	40°	60°	
12	20,6				20,1																								12
13	19,9				19,4							19,2																	13
14	19,2				18,2							18,2																	14
16	17,9				17,1							17,1																	16
18	16,7				16,1							16,2																	18
20	15,7	10,3			15,1	10						15,3	10																20
22	14,8	9,8			14,3	9,5						14,5	9,6																22
24	13,9	9,4			13,5	9,1						13,8	9,3																24
26	13,1	9	6,4		12,8	8,8	6,3					13,1	8,9	6,3															26
28	12,4	8,6	6,2	3,9	12,2	8,4	6,1					12,5	8,6	6,1															28
30	11,6	8,2	6	3,9	11,6	8,1	5,9	3,8				11,9	8,2	5,9	3,8														30
32	11	7,8	5,8	3,8	11,1	7,8	5,7	3,7				11,4	7,9	5,8	3,7														32
34	10,4	7,5	5,7	3,7	10,5	7,5	5,6	3,7				10,9	7,6	5,7	3,7														34
36	9,8	7,2	5,5	3,7	10	7,2	5,5	3,7				10,4	7,4	5,5	3,7														36
38	9,4	6,9	5,4		9,5	6,9	5,3					10	7,1	5,4	3,6														38
40	8,9	6,7	5,2		9	6,7	5,2					9,5	6,9	5,3															40
42	8,4	6,4	5,1		8,6	6,5	5,1					9,1	6,6	5,2															42
44	8	6,2	5		8,2	6,2	5					8,7	6,4	5,1															44
46	7,6	6	4,9		7,8	6	4,9					8,3	6,2	5															46
48	7,3	5,8	4,9		7,5	5,9	4,9					7,9	6,1	4,9															48
50	6,9	5,7	4,8		7,1	5,7	4,8					7,6	5,9	4,9															50
52	6,6	5,5			6,7	5,6	4,8					7,2	5,7	4,8															52
54	6,3	5,3			6	5,4						6,8	5,6	4,8															54
56	6	5,2			5,4	5,3						6,3	5,5																56
58	5,6	5,1			4,7	5,2						5,7	5,3																58
60	5,1	5			4,1	4,8						5,1	5,2																60
62	4,4				3,5	4,2						4,5	5																62
64	3,9				3							4	4,6																64
66	2,5				2,4							3,5	4																66
68					1,6							3	3,7																68
70												2,5	1,8																70
72												3																	72
74												2																	74
76												2,1																	76

* Adapter - adaptér - pièce d'adaptateur - adattatore - adaptador - адаптер

† 180_11405_00_000 / 11425_00_000 / 11445_0

Traglasten

TYVEF 30 m

Lifting capacities • Forces de levage • Portate • Tablas de carga • Грузоподъемность

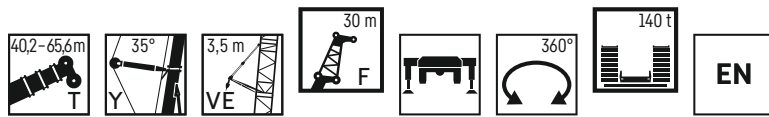

Height	40,2 m + 6 m*				45,3 m + 6 m*				50,4 m + 6 m*				55,5 m + 6 m*				60,5 m + 6 m*				65,6 m + 6 m*							
	F 30 m																											
	0°	20°	40°	60°	0°	20°	40°	60°	0°	20°	40°	60°	0°	20°	40°	60°	0°	20°	40°	60°	0°	20°	40°	60°	0°	20°	40°	60°
13	15,5																											
14	14,9				14,9																							
16	14				14																							
18	13				13,1								13,9				13,6											
20	12,3				12,4								12,4				12,4											
22	11,5				11,7								11,7				11,8											
24	10,9	7,4			11	7,4							11,1				11,2											
26	10,3	7			10,5	7,1							10,6	7,1			10,7	7,1										
28	9,7	6,6			10	6,7							10,1	6,8			10,2	6,9										
30	9,2	6,3	4,4		9,5	6,4							9,7	6,5			9,8	6,6										
32	8,7	6	4,2		9	6,1	4,2						9,2	6,2			9,4	6,3										
34	8,3	5,7	4,1		8,6	5,8	4,1						8,8	5,9	4,1		9	6	4,1									
36	7,8	5,4	3,9	2,5	8,2	5,6	4	2,5					8,4	5,7	4		8,6	5,8	4									
38	7,4	5,2	3,8	2,5	7,8	5,3	3,8	2,4					8	5,5	3,9	2,4	8,2	5,6	3,9	2,4								
40	7	5	3,7	2,4	7,4	5,1	3,7	2,4					7,7	5,2	3,8	2,4	7,9	5,4	3,8	2,4	2,4							
42	6,6	4,8	3,6	2,4	7	4,9	3,6	2,4					7,3	5,1	3,7	2,4	7,5	5,2	3,7	2,4	2,4							
44	6,2	4,6	3,5		6,6	4,7	3,5	2,4					7	4,9	3,6	2,4	7,2	5	3,6	2,3	2,3							
46	5,9	4,4	3,4		6,3	4,6	3,4						6,6	4,7	3,5	2,3	6,9	4,8	3,5	2,3	2,3							
48	5,6	4,3	3,3		6	4,4	3,4						6,3	4,5	3,4		6,6	4,6	3,4									
50	5,3	4,1	3,3		5,7	4,2	3,3						6	4,4	3,3		6,3	4,5	3,4									
52	5	4	3,2		5,4	4,1	3,2						5,7	4,2	3,3		6,1	4,4	3,3									
54	4,7	3,8	3,2		5,2	4	3,2						5,5	4,1	3,2		5,8	4,2	3,3									
56	4,5	3,7	3,1		4,9	3,8	3,2						5,2	4	3,2		5,5	4,1	3,2									
58	4,3	3,6			4,7	3,7	3,1						5	3,9	3,2		5,3	4	3,2									
60	4,1	3,5			4,5	3,6	3,1						4,8	3,7	3,1		5,1	3,9	3,1									
62	3,9	3,4			4,3	3,5							4,6	3,6	3,1		4,9	3,8	3,1									
64	3,7	3,3			4,1	3,4							4,4	3,6			4,7	3,7	3,1									
66	3,5	3,3			3,9	3,4							4,2	3,5			4,5	3,6	3,1									
68	3,4				3,7	3,3							4	3,4			4,3	3,5										
70	3,1				3,6	3,3							3,8	3,3			4,1	3,4										
72	1,5				3,2								3,7	3,3			4	3,4										
74					2,5								3,5	3,2			3,8	3,3										
76													3,5	3,2			3,6	3,2										
78													2,6				3,1	3,2										
80													1,4				2,3	3,2										
82																	2,3											
84																												
86																												

* Adapter - адаптер - pièce d'adaptateur - adattatore - adaptador - адаптер

t_180_11501_00_000 / 11521_00_000 / 11541_00_000 / 11561_00_000

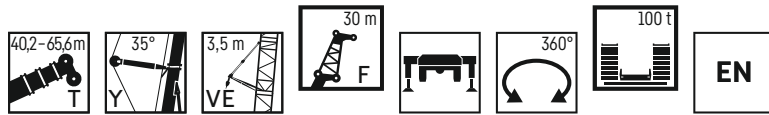

Height	40,2 m + 6 m*				45,3 m + 6 m*				50,4 m + 6 m*				55,5 m + 6 m*				60,5 m + 6 m*				65,6 m + 6 m*							
	F 30 m																											
	0°	20°	40°	60°	0°	20°	40°	60°	0°	20°	40°	60°	0°	20°	40°	60°	0°	20°	40°	60°	0°	20°	40°	60°	0°	20°	40°	60°
13	15,5																											
14	14,9				14,9																							
16	14				14																							
18	13				13,1								13,9				13,6											
20	12,3				12,4								12,4				12,4											
22	11,5				11,7								11,7				11,8											
24	10,9	7,4			11	7,4							11,1				11,2											
26	10,3	7			10,5	7,1							10,6	7,1			10,7	7,1										
28	9,7	6,6			10	6,7							10,1	6,8			10,2	6,9										
30	9,2	6,3	4,4		9,5	6,4							9,7	6,5			9,8	6,6										
32	8,7	6	4,2		9	6,1	4,2						9,2	6,2			9,4	6,3										
34	8,3	5,7	4,1		8,6	5,8	4,1						8,8	5,9	4,1		9	6	4,1									
36	7,8	5,4	3,9	2,5	8,2	5,6	4	2,5					8,4	5,7	4		8,6	5,8	4									
38	7,4	5,2	3,8	2,5	7,8	5,3	3,8	2,4					8	5,5	3,9	2,4	8,2	5,6	3,9	2,4								
40	7	5	3,7	2,4	7,4	5,1	3,7	2,4					7,7	5,2	3,8	2,4	7,9	5,4	3,8	2,4	2,4							
42	6,6	4,8	3,6	2,4	7	4,9	3,6	2,4					7,3	5,1	3,7	2,4	7,5	5,2	3,7	2,4	2,4							
44	6,2	4,6	3,5		6,6	4,7	3,5	2,4					7	4,9	3,6	2,4	7,2	5	3,6	2,3	2,3							
46	5,9	4,4	3,4		6,3	4,6	3,4						6,6	4,7	3,5	2,3	6,9	4,8	3,5	2,3	2,3							
48	5,6	4,3	3,3		6	4,4	3,4						6,3	4,5	3,4		6,6	4,6	3,4									
50	5,3	4,1	3,3		5,7	4,2	3,3						6	4,4	3,3		6,3	4,5	3,4									
52	5	4	3,2		5,4	4,1	3,2						5,7	4,2	3,3		6,1	4,4	3,3									
54	4,7	3,8	3,2		5,2	4	3,2						5,5	4,1	3,2		5,8	4,2	3,3									
56	4,5	3,7	3,1		4,9	3,8	3,2						5,2	4	3,2		5,5	4,1	3,2									
58	4,3	3,6			4,7	3,7	3,1						5	3,9	3,2		5,2	4	3,2									
60	4,1	3,5			4,5	3,6	3,1						4,7	3,7	3,1		5	3,9	3,1									
62	3,9	3,4			4,2	3,5							4,5	3,6	3,1		4,6	3,8	3,1									
64	3,7	3,3			3,9	3,4							4,3	3,6			4,1	3,7	3,1									
66	3,5	3,3			3,5	3,4							4,1	3,5			3,7	3,6	3,1									
68	3,3				3	3,3							3,7	3,4			3,2	3,5										
70	2,9				2,5	3,1							3,4	3,3			2,8	3,4										
72	1,5				2								2,9	3,3			2,4	3,1										
74					1,5								2,5	3,1			1,9	2										

Traglasten

TYVEF 36 m

Lifting capacities • Forces de levage • Portate • Tablas de carga • Грузоподъемность

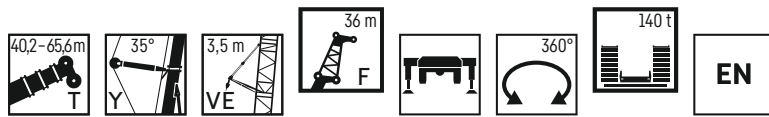

	40,2 m + 6 m*				45,3 m + 6 m*				50,4 m + 6 m*				55,5 m + 6 m*				60,5 m + 6 m*				65,6 m + 6 m*				
	F 36 m																								
	0°	20°	40°	60°	0°	20°	40°	60°	0°	20°	40°	60°	0°	20°	40°	60°	0°	20°	40°	60°	0°	20°	40°	60°	
14	12																								14
16	11.2																								16
18	10.5																								18
20	9.9																								20
22	9.3																								22
24	8.7																								24
26	8.3	5.5																							26
28	7.8	5.2																							28
30	7.4	4.9																							30
32	7	4.6																							32
34	6.6	4.4																							34
36	6.2	4.2	2.9																						36
38	5.9	4	2.8																						38
40	5.6	3.8	2.7																						40
42	5.2	3.6	2.6	1.4																					42
44	4.9	3.4	2.5	1.4																					44
46	4.6	3.3	2.5	1.3																					46
48	4.4	3.2	2.4	1.3																					48
50	4.1	3	2.3																						50
52	3.9	2.9	2.3																						52
54	3.7	2.8	2.2																						54
56	3.5	2.7	2.2																						56
58	3.3	2.6	2.2																						58
60	3.1	2.6	2.1																						60
62	3	2.5	2.1																						62
64	2.9	2.4																							64
66	2.7	2.4																							66
68	2.6	2.3																							68
70	2.5	2.3																							70
72	2.4	2.2																							72
74	2.3																								74
76	2.1																								76
78																									78
80																									80
82																									82
84																									84
86																									86
88																									88
90																									90

* Adapter - adapter - pièce d'adaptateur - adattatore - adaptador - адаптер

t_180_11601_00_000 / 11621_00_000 / 11641_00_000 / 11661_00_000

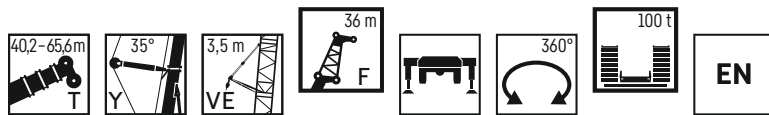

	40,2 m + 6 m*				45,3 m + 6 m*				50,4 m + 6 m*				55,5 m + 6 m*				60,5 m + 6 m*				65,6 m + 6 m*				
	F 36 m																								
	0°	20°	40°	60°	0°	20°	40°	60°	0°	20°	40°	60°	0°	20°	40°	60°	0°	20°	40°	60°	0°	20°	40°	60°	
14	12																								14
16	11.2																								16
18	10.5																								18
20	9.9																								20
22	9.3																								22
24	8.7																								24
26	8.3	5.5																							26
28	7.8	5.2																							28
30	7.4	4.9																							30
32	7	4.6																							32
34	6.6	4.4																							34
36	6.2	4.2	2.9																						36
38	5.9	4	2.8																						38
40	5.6	3.8	2.7																						40
42	5.2	3.6	2.6	1.4																					42
44	4.9	3.4	2.5	1.4																					44
46	4.6	3.3	2.5	1.3																					46
48	4.4	3.2	2.4	1.3																					48
50	4.1	3	2.3																						50
52	3.9	2.9	2.3																						52
54	3.7	2.8	2.2																						54
56	3.5	2.7	2.2																						56
58	3.3	2.6	2.2																						58
60	3.1	2.6	2.1																						60
62	3	2.5	2.1																						62
64	2.9	2.4																							64
66	2.7	2.4																							66
68	2.6	2.3																							68
70	2.5	2.3																							70
72	2.4	2.2																							72
74	2.3																								74
76	2																								76
78																									78
80																									80
82																									82
84																									84

* Adapter - adapter - pièce d'adaptateur - adattatore - adaptador - адаптер

t_180_11605_00_000 / 11625_00_000 / 11645_00_000 / 11665_00_000

Traglasten

TYVEF 42 m

Lifting capacities • Forces de levage • Portate • Tablas de carga • Грузоподъемность

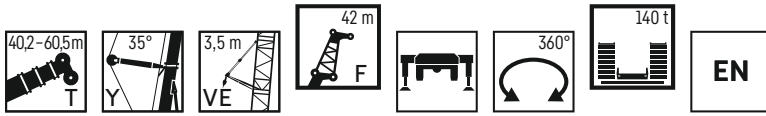

	40,2 m + 6 m*			45,3 m + 6 m*			50,4 m + 6 m*			55,5 m + 6 m*			60,5 m + 6 m*		
	0°	20°	40°	0°	20°	40°	F 42 m			0°	20°	40°	0°	20°	
16	9,4														16
18	8,8														18
20	8,3														20
22	7,8													7,7	22
24	7,4													7,3	24
26	6,9													6,9	26
28	6,6													6,6	28
30	6,2													6,4	30
32	5,9	4,2												6,1	32
34	5,6	3,8												5,8	34
36	5,3	3,6												5,6	36
38	5	3,4												5,3	38
40	4,8	3,2	2,3											5,1	40
42	4,5	3,1	2,2											4,9	42
44	4,2	2,9	2,1				2,2							4,7	44
46	4	2,8	2				2,1							4,5	46
48	3,8	2,7	1,9				2							4,3	48
50	3,6	2,6	1,9				1,9							4,2	50
52	3,3	2,5	1,8				1,8							4	52
54	3,2	2,4	1,8				1,8							3,8	54
56	3	2,3	1,7				1,7							3,7	56
58	2,8	2,2	1,7				1,7							3,5	58
60	2,7	2,1	1,6				1,6							3,4	60
62	2,6	2	1,6				1,6							3,2	62
64	2,4	1,9	1,5				1,6							3,1	64
66	2,3	1,9	1,5				1,5							3	66
68	2,2	1,8	1,5				1,5							2,9	68
70	2,1	1,7					1,5							2,7	70
72	2	1,7					1,5							2,6	72
74	1,9	1,6					1,5							2,5	74
76	1,8	1,6					1,5							2,4	76
78	1,7						1,5							2,3	78
80	1,6						1,6							2,2	80
82	1,3						1,6							2,1	82
84							1,6							2	84
86							1,7							1,9	86
88							1,6							1,6	88
90							1,5							1,5	90
92							1,5							1,5	92

* Adapter - adapter - pièce d'adaptateur - adattatore - adaptador - адаптер

t_180_11701_00_000/11721_00_000/11741_00_000

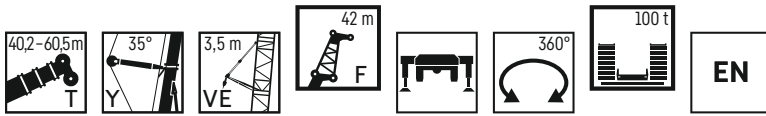

	40,2 m + 6 m*			45,3 m + 6 m*			50,4 m + 6 m*			55,5 m + 6 m*			60,5 m + 6 m*		
	0°	20°	40°	0°	20°	40°	F 42 m			0°	20°	40°	0°	20°	
16	9,4														16
18	8,8														18
20	8,3														20
22	7,8													7,7	22
24	7,4													7,3	24
26	6,9													6,9	26
28	6,6													6,6	28
30	6,2													6,4	30
32	5,9	4,2												6,1	32
34	5,6	3,8												5,8	34
36	5,3	3,6												5,6	36
38	5	3,4												5,3	38
40	4,8	3,2	2,3											5,1	40
42	4,5	3,1	2,2											4,9	42
44	4,2	2,9	2,1				2,2							4,7	44
46	4	2,8	2				2,1							4,5	46
48	3,8	2,7	1,9				2							4,3	48
50	3,6	2,6	1,9				1,9							4,2	50
52	3,3	2,5	1,8				1,8							4	52
54	3,2	2,4	1,8				1,8							3,8	54
56	3	2,3	1,7				1,7							3,7	56
58	2,8	2,2	1,7				1,7							3,5	58
60	2,7	2,1	1,6				1,6							3,4	60
62	2,6	2	1,6				1,6							3,2	62
64	2,4	1,9	1,5				1,6							3,1	64
66	2,3	1,9	1,5				1,5							3	66
68	2,2	1,8	1,5				1,5							2,9	68
70	2,1	1,7					1,5							2,7	70
72	2	1,7					1,5							2,6	72
74	1,9	1,6					1,5							2,5	74
76	1,8	1,6					1,5							2,4	76
78	1,7						1,5							2,3	78
80	1,6						1,6							2,2	80
82	1,2						1,6							2,1	82
84							1,6							2	84
86							1,7							1,9	86
88							1,6							1,6	88
90							1,5							1,5	90
92							1,5							1,5	92

* Adapter - adapter - pièce d'adaptateur - adattatore - adaptador - адаптер

t_180_11705_00_000/11725_00_000/11745_00_000

Lifting heights • Hauteurs de levage • Altezze di sollevamento • Alturas de elevación • Высота подъема

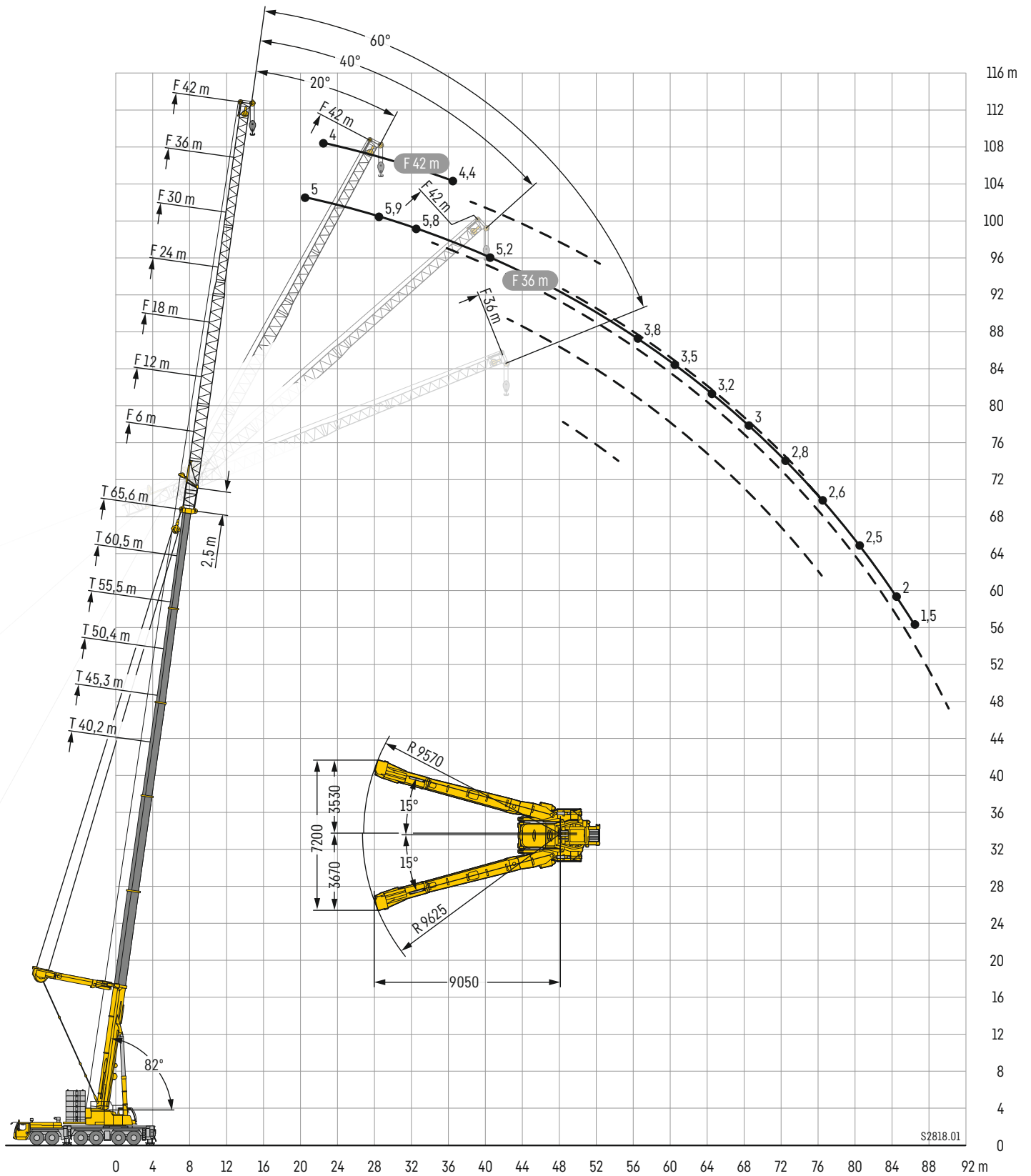

Traglasten

TYF 6 m

Lifting capacities • Forces de levage • Portate • Tablas de carga • Грузоподъемность

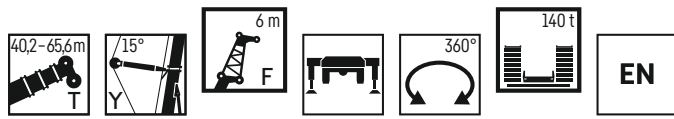

	40,2 m + 2,5 m*				45,3 m + 2,5 m*				50,4 m + 2,5 m*				55,5 m + 2,5 m*				60,5 m + 2,5 m*				65,6 m + 2,5 m*				
	0°	20°	40°	60°	0°	20°	40°	60°	0°	20°	40°	60°	0°	20°	40°	60°	0°	20°	40°	60°	0°	20°	40°	60°	
10	40,1				36,9																				10
11	40				36,8																				11
12	39,8	34,4		24,2	36,6	34,7																			12
13	39,6	33,7	26,8	24,2	36,4	34,3	27																		13
14	39,3	33	26,5	24,1	36,2	33,7	26,7	24,1	32,9																14
16	38,7	31,5	26	24	35,7	32,4	26,2	24	32,9	30,7	25,7	23,5													16
18	37,5	30	25,6	23,8	35,3	31,1	25,8	23,9	32,6	29,3	24,9	23	29,3	29	24,6	22,8	22,9	23,9	24						18
20	35,2	28,6	25		34,8	29,8	25,5		31,8	28,2	24,2	22,6	29,3	27,8	23,9	22,3	23,6	23,9	23,3	21,9					20
22	33,1	27,3	24,3		34	28,6	25		31,1	27	23,5		28,1	26,7	23,3	21,9	23,1	23,2	22,7	21,5	18,8				22
24	31,2	26,2	23,6		32,8	27,5	24,4		30,2	26	22,9		27,2	25,8	22,7		22,5	22,5	22,1	21,1	18,6				24
26	29,6	25,2	23		31,5	26,4	23,7		29,1	25,1	22,4		26,2	24,9	22,1		21,8	21,8	21,5		18,1				26
28	28,1	24,3	22,4		28,7	25,5	23,2		28,1	24,3	21,9		25,4	24,1	21,6		21,1	21,1	21		17,5				28
30	25,9	23,5	22		25,9	24,7	22,7		26,1	23,5	21,4		24,5	23,3	21,1		20,5	20,4	20,5		16,9				30
32	23,5	22,8			23,4	23,9	22,3		23,7	22,8	21		23,4	22,6	20,7		19,8	19,8	20		16,4				32
34	21,3	21,8			21,3	21,9	21,8		21,5	21,8	20,7		21,7	21,3	20,3		19,3	19,3	19,5		15,8				34
36	19,3	19,8			19,3	19,9			20,1	20,1	20,1		19,9	20,2	19,8		18,7	18,7	19		15,3				36
38	17,5	17,9			17,5	18			19,1	18,3			18,7	18,6	18,7		17,4	17,9	18,2		14,9				38
40	15,8	16,2			15,8	16,3			17,6	17,2			17,2	16,9	17,2		16	16,5	16,8		14,4				40
42	13,8				14,3	14,7			16,1	16,4			15,7	16			15,2	15	15,3		14				42
44	10,4				12,9	13,2			14,7	15,1			14,4	14,7			14,1	14			13,3				44
46	5,1				11,4				13,5	13,8			13,1	13,4			12,8	13,3			12,4				46
48					8,9				12,3	12,6			12	12,3			11,7	12,1			11,2				48
50					5,4				11,2				10,9	11,2			10,6	11			10,2				50
52									9,3				9,9	10,1			9,6	10			9,2				52
54									6,7				9				8,7	9,1			8,3				54
56													7,5				7,9	8,2			7,4				56
58													5,5				7,1	7,4			6,7				58
60													3				5,9				5,9				60
62																	4,3				5,2				62
64																	2,5				4,3				64
66																					3				66
68																					1,4				68

* Adapter - adapter - pièce d'adaptateur - adattatore - adaptador - адаптер

† 180_18101_00_000 / 18121_00_000 / 18141_00_000 / 18164_00_000

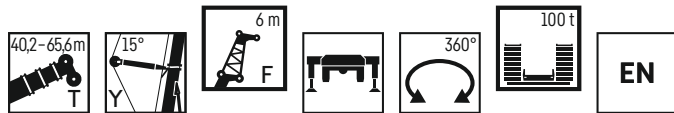

	40,2 m + 2,5 m*				45,3 m + 2,5 m*				50,4 m + 2,5 m*				55,5 m + 2,5 m*				60,5 m + 2,5 m*				65,6 m + 2,5 m*				
	0°	20°	40°	60°	0°	20°	40°	60°	0°	20°	40°	60°	0°	20°	40°	60°	0°	20°	40°	60°	0°	20°	40°	60°	
8	40,1				36,9																				8
9	40,1				36,8																				9
10	40,1	35,3			36,9																				10
11	40	34,9	27,4		36,8	35																			11
12	39,8	34,4	27,1	24,2	36,6	34,7																			12
13	39,6	33,7	26,8	24,2	36,4	34,3	27																		13
14	39,3	33	26,5	24,1	36,2	33,7	26,7	24,1	32,9																14
16	38,7	31,5	26	24	35,7	32,4	26,2	24	32,9	30,7	25,7	23,5													16
18	37,5	30	25,6	23,8	35,3	31,1	25,8	23,9	32,6	29,3	24,9	23	29,3	29	24,6	22,8	22,9	23,9	24						18
20	35,2	28,6	25		34,8	29,8	25,5		31,8	28,2	24,2	22,6	29,3	27,8	23,9	22,3	23,6	23,9	23,3	21,9	18,2				20
22	33,1	27,3	24,3		33,5	28,6	25		31,1	27	23,5		28,1	26,7	23,3	21,9	23,1	23,2	22,7	21,5	18,8				22
24	31	26,2	23,6		30,4	27,5	24,4		29,6	26	22,9		27,1	25,8	22,7		22,5	22,5	22,1	21,1	18,6				24
26	27,6	25,2	23		27,1	26,4	23,7		26,7	25,1	22,4		25,7	24,9	22,1		21,8	21,8	21,5		18,1				26
28	24,5	24,3	22,4		24,2	25,1	23,2		24	24	21,9		23,7	23,4	21,6		21,1	21,1	21		17,5				28
30	21,7	22,5	22		21,6	22,5	22,6		22,7	22,2	21,3		21,8	21,9	21,1		20,2	20,3	20,5		16,9				30
32	19,3	20			19,2	20	20,4		20,9	19,9	20,3		20	19,8	20,1		18,5	18,9	19,3		16,4				32
34	17,1	17,7			17,1	17,7	18,1		18,9	18,6	18,3		18	18	18,3		17,2	17	17,5		15,8				34
36	15,2	15,7			15,2	15,8			17	17,5	17,3		16,3	16,8	16,5		15,6	15,9	15,7		14,7				36
38	13,5	14			13,5	14			15,3	15,7			14,8	15,3	15,6		14,1	14,8	15		13,3				38
40	12	12,3			11,9	12,4			13,7	14,2			13,4	13,8	14,1		12,7	13,4	13,7		12				40
42	10,6				10,6	11			12,4	12,7			12	12,4			11,5	12,1	12,4		10,8				42
44	9,3				9,3	9,7			11,1	11,5			10,8	11,1			10,4	10,9			9,7				44
46	5,1				8,2				10	10,3			9,7	10			9,3	9,8			8,7				46
48					7,1				9	9,2			8,6	8,9			8,3	8,8			7,7				48
50					5,4				8				7,7	7,9			7,4	7,8			6,9				50
52									7,1				6,8	7			6,5	6,9			6,1				52
54									6				6				5,7	6,1			5,3				54
56									5,2				5,2				5	5,3			4,5				56
58									4,5				4,5				4,2	4,5			3,7				58
60									3				3				3,5				3,1				60
62																	2,9				2,4				62
64																	2,3				1,8				64
66																					1,2				66

* Adapter - adapter - pièce d'adaptateur - adattatore - adaptador - адаптер

† 180_18105_00_000 / 18125_00_000 / 18145_00_000 / 18165_00_000

Traglasten

TYF 12 m

Lifting capacities • Forces de levage • Portate • Tablas de carga • Грузоподъемность

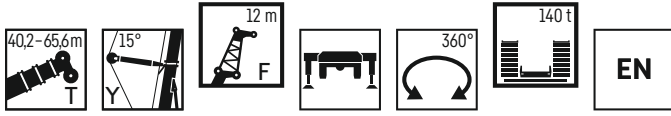

m	40,2 m + 2,5 m*				45,3 m + 2,5 m*				50,4 m + 2,5 m*				55,5 m + 2,5 m*				60,5 m + 2,5 m*				65,6 m + 2,5 m*				m			
	F 12 m																											
	0°	20°	40°	60°	0°	20°	40°	60°	0°	20°	40°	60°	0°	20°	40°	60°	0°	20°	40°	60°	0°	20°	40°	60°				
11	32,1				30,5																				11			
12	31,2				30,3							27,4														12		
13	30,2				29,9							27,5					20,6									13		
14	29,2	19,3			29,3	19,5						27,4				21,6										14		
16	27,2	18,4			27,8	18,7						27,1	18,9			22,9					16,5				12,6	16		
18	25,4	17,7	14	10,8	26,3	18	14,1					26,1	18,2			23,8	18,4			17,8				13,2	14,9	18		
20	23,7	16,9	13,7	10,7	24,8	17,3	13,8	10,7				25	17,5	13,8	10,7	23,4	17,7	13,9		18,5	17,1			14,2		20		
22	22,4	16,3	13,4	10,5	23,4	16,7	13,5	10,5	23,9	17	13,6	10,6	22,6	17,2	13,8	22,6	17,2	13,8	10,5	19,1	16,5	12,4		14,9	14	22		
24	21,1	15,7	13,2	10,4	22,1	16,1	13,3	10,5	22,7	16,4	13,3	10,5	21,9	16,7	13,6	21,9	16,7	13,6	10,4	19	15,9	13,2	10,4	14,9	13,5	11,5	24	
26	19,9	15,2	12,9		20,9	15,6	13,1		21,6	15,9	13,1	10,4	21,1	16,2	13,3	21,1	16,2	13,3	10,3	18,6	15,3	12,9	10,3	14,6	12,9	11,1	10,5	26
28	18,7	14,8	12,8		19,9	15,1	12,8		20,6	15,4	12,9		20,2	15,7	13,1	20,2	15,7	13,1	10,3	18	14,8	12,6	10,2	14,2	12,5	10,8	10,3	28
30	17,8	14,3	12,6		19	14,7	12,7		19,7	15	12,8		19,3	15,2	12,9	19,3	15,2	12,9		17,5	14,3	12,3	10,2	13,7	12	10,5	10,1	30
32	16,9	13,9	12,5		18,1	14,3	12,6		18,9	14,6	12,6		18,4	14,7	12,7	18,4	14,7	12,7		16,9	13,8	12		13,2	11,6	10,2	9,9	32
34	16,1	13,6	12,4		17,4	14	12,5		18,1	14,2	12,5		17,7	14,3	12,4	17,7	14,3	12,4		16,4	13,4	11,8		12,8	11,2	10		34
36	15,4	13,2	12,2		16,6	13,7	12,3		17,4	13,9	12,4		16,9	13,8	12,2	16,9	13,8	12,2		15,9	13	11,5		12,4	10,8	9,7		36
38	14,7	12,8			16	13,4	12,2		16,7	13,6	12,3		16,2	13,4	12	16,2	13,4	12		15,3	12,7	11,3		11,9	10,5	9,5		38
40	14,2	12,5			15,4	13,1	12,2		15,9	13,4	12,2		15,6	13,1	11,8	15,6	13,1	11,8		14,8	12,3	11,1		11,6	10,2	9,3		40
42	13,6	12,2			14,8	12,9			15	13,1	12,1		14,7	12,8	11,7	14,7	12,8	11,7		14,2	12	11		11,2	9,9	9,1		42
44	13,1	12			13,9	12,6			14	12,8			14	12,5	11,5	14	12,5	11,5		13,5	11,7	10,8		10,8	9,6	8,9		44
46	12,7	11,8			12,7	12,4			12,8	12,5			13	12,2	11,4	13	12,2	11,4		12,4	11,5	10,7		10,5	9,3	8,7		46
48	10,8				11,5	12,1			12,4	12			11,8	11,7		11,8	11,7			11,4	11,2	10,6		10,2	9,1	8,6		48
50	7,9				10,4	10,9			11,9	11,1			11,3	11,4		11,3	11,4			10,5	11			9,9	8,8	8,4		50
52					8,9				11	10,9			10,5	10,5		10,5	10,5			10,1	10			9,5	8,6	8,3		52
54					6,7				10	10,4			9,6	9,9		9,6	9,9			9,4	9			8,8	8,4			54
56					3,7				8,9				8,9	9,3		8,8	9,3			8,5	8,8			8	8,2			56
58									7,1				8	8,5		8	8,5			7,7	8,2			7,2	7,7			58
60									4,9				7,1			7,1				7	7,4			6,4	6,9			60
62													5,6			5,6				6,3	6,7			5,7	6,2			62
64													3,9			3,9				5,6				5,1	5,5			64
66													1,8			1,8				4,4				4,5	4,9			66
68																				3				3,9	4,2			68
70																								2,8				70
72																								1,6				72

* Adapter - adapter - pièce d'adaptateur - adattatore - adaptador - адаптер

t_180_18201_00_000 / 18221_00_000 / 18241_00_000 / 18264_00_000

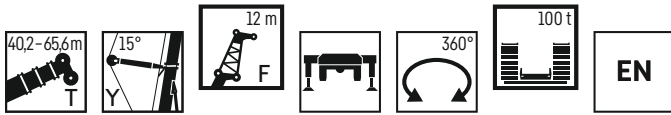

m	40,2 m + 2,5 m*				45,3 m + 2,5 m*				50,4 m + 2,5 m*				55,5 m + 2,5 m*				60,5 m + 2,5 m*				65,6 m + 2,5 m*				m			
	F 12 m																											
	0°	20°	40°	60°	0°	20°	40°	60°	0°	20°	40°	60°	0°	20°	40°	60°	0°	20°	40°	60°	0°	20°	40°	60°				
9	32,9				30,5																							9
10	32,7				30,5																							10
11	32,1				30,3							24,7																11
12	31,2				30,3							27,4																12
13	30,2	19,8			29,9							27,5				20,6												13
14	29,2	19,3			29,3	19,5						27,4				21,6												14
16	27,2	18,4	14,4		27,8	18,7						27,1	18,9			22,9								12,6				16
18	25,4	17,7	14	10,8	26,3	18	14,1					26,1	18,2			23,8	18,4			17,8				13,2				18
20	23,7	16,9	13,7	10,7	24,8	17,3	13,8	10,7				25	17,5	13,8	10,7	23,4	17,7	13,9		18,5	17,1			14,2				20
22	22,4	16,3	13,4	10,5	23,4	16,7	13,5	10,5	23,9	17	13,6	10,6	22,6	17,2	13,8	22,6	17,2	13,8	10,5	19,1	16,5	12,4		14,9	14		22	
24	21,1	15,7	13,2	10,4	22,1	16,1	13,3	10,5	22,7	16,4	13,3	10,5	21,9	16,7	13,6	21,9	16,7	13,6	10,4	19	15,9	13,2	10,4	14,9	13,5	11,5		24
26	19,9	15,2	12,9		20,9	15,6	13,1		21,6	15,9	13,1	10,4	21,1	16,2	13,3	21,1	16,2	13,3	10,3	18,6	15,3	12,9	10,3	14,6	12,9	11,1	10,5	26
28	18,7	14,8	12,8		19,9	15,1	12,8		20,6	15,4	12,9		20,2	15,7	13,1	20,2	15,7	13,1	10,3	18	14,8	12,6	10,2	14,2	12,5	10,8	10,3	28
30	17,8	14,3	12,6		19	14,7	12,7		19,7	15	12,8		19,3	15,2	12,9	19,3	15,2	12,9		17,5	14,3	12,3	10,2	13,7	12	10,5	10,1	30
32	16,9	13,9	12,5		18,1	14,3	12,6		18,7	14,6	12,6		18,2	14,7	12,7	18,2	14,7	12,7		16,9	13,8	12		13,2	11,6	10,2	9,9	32
34	16,1	13,6	12,4		17,3	14	12,5		17,5	14,2	12,5		17	14,3	12,4	17	14,3	12,4		16,2	13,4	11,8		12,8	11,2	10		34
36	15,4	13,2	12,2		16,2	13,7	12,3		15,9	13,9	12,4		15,7	13,8	12,2	15,7	13,8	12,2		14,8	13	11,5		12,4	10,8	9,7		36
38	14,6	12,8			14,5	13,4	12,2		14,9	13,6	12,3		14,2	13,4	12	14,2	13,4	12		13,4	12,7	11,3		11,9	10,5	9,5		38
40	13,2	12,5			13	13,1	12,2		14,2	13,1	12,2		13,5	12,9	11,8	13,5	12,9	11,8		12,5	12,3	11,1		11,5	10,2	9,3		40
42	11,8	12,2			11,6	12,4			13,1	12,5	12,1		12,4	12,3	11,7	12,4	12,3	11,7		11,8	11,8	11		10,9	9,9	9,1		42
44	10,5	11,1			10,4	11,1			11,8	11,8			11,3	11,5	11,3	11,3	11,5	11,3		10,7	10,7	10,8		9,8	9,6	8,9		44
46	9,4	9,9			9,2	9,9			10,7	11,2			10,2	10,8	10,8	10,2	10,8			9,7	9,8	10,2		8,9	9,3	8,7		46
48	8,3				8,2	8,7			9,6	10,2			9,2	10		9,2	10			8,8	9,5	9,1		8	8,7	8,6		48
50	7,3				7,3	7,7			8,7	9,2			8,3	9		8,3	9			7,9	8,6			7,1	7,8	8,2		50
52					6,4				7,8	8,3			7,4	8		7,4	8			7,1								

Traglasten

TYF 18 m

Lifting capacities • Forces de levage • Portate • Tablas de carga • Грузоподъемность

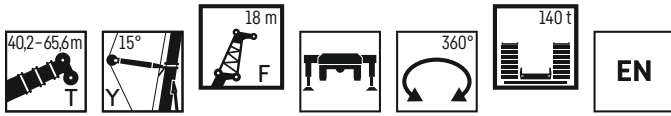

	40,2 m + 2,5 m*				45,3 m + 2,5 m*				50,4 m + 2,5 m*				55,5 m + 2,5 m*				60,5 m + 2,5 m*				65,6 m + 2,5 m*				
	F 18 m																								
	0°	20°	40°	60°	0°	20°	40°	60°	0°	20°	40°	60°	0°	20°	40°	60°	0°	20°	40°	60°	0°	20°	40°	60°	
12	22,6				22,5				21,3																12
13	21,9				21,9				20,9																13
14	21,2				21,4				20																14
16	19,9				20,2				19																16
18	18,6	12,7			19,1	12,8			19,1																18
20	17,4	12,1			18	12,2			18,2	12,4															20
22	16,3	11,5	9,1		17	11,7	9,1		17,3	11,9															22
24	15,4	11,1	8,8	6,1	16	11,3	8,8		16,5	11,5	8,9														24
26	14,5	10,7	8,6	6	15,2	10,9	8,6	6	15,6	11,1	8,7	6													26
28	13,7	10,3	8,3	6	14,4	10,5	8,4	5,9	14,9	10,7	8,5	5,9													28
30	13	9,9	8,1	5,9	13,7	10,2	8,2	5,9	14,2	10,4	8,3	5,9													30
32	12,3	9,6	8		13,1	9,9	8		13,5	10,1	8,1	5,8													32
34	11,8	9,3	7,8		12,4	9,5	7,9		12,9	9,8	7,9														34
36	11,2	9	7,7		11,9	9,3	7,7		12,4	9,5	7,8														36
38	10,7	8,7	7,5		11,4	9	7,6		11,9	9,2	7,7														38
40	10,3	8,4	7,4		10,9	8,7	7,5		11,4	8,9	7,6														40
42	9,9	8,2	7,4		10,5	8,5	7,4		11	8,7	7,5														42
44	9,5	8			10,1	8,3	7,4		10,6	8,5	7,4														44
46	9,1	7,8			9,7	8,1	7,3		10,2	8,3	7,3														46
48	8,7	7,7			9,3	7,9			9,8	8,1	7,3														48
50	8,4	7,6			9	7,7			9,4	7,9															50
52	8,1	7,5			8,7	7,6			9,1	7,8															52
54	7,8				8,4	7,5			8,8	7,6															54
56	6				8,1	7,4			8,5	7,5															56
58					7				8	7,4															58
60					5				7,8	7,4															60
62					2,6				7,1																62
64									5,5																64
66									3,6																66
68																									68
70																									70
72																									72
74																									74
76																									76

* Adapter - adapter - pièce d'adaptateur - adattatore - adaptador - адаптер

t_180_18301_00_000 / 18321_00_000 / 18341_00_000 / 18363_00_000

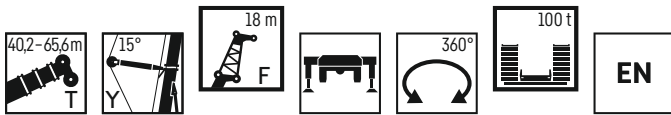

	40,2 m + 2,5 m*				45,3 m + 2,5 m*				50,4 m + 2,5 m*				55,5 m + 2,5 m*				60,5 m + 2,5 m*				65,6 m + 2,5 m*				
	F 18 m																								
	0°	20°	40°	60°	0°	20°	40°	60°	0°	20°	40°	60°	0°	20°	40°	60°	0°	20°	40°	60°	0°	20°	40°	60°	
11	23,3				22,5				21,3																11
12	22,6				21,9				20,9																12
13	21,9				21,4				20																13
14	21,2				20,2				19																14
16	19,9	13,3			19,1	12,8			19,1																16
18	18,6	12,7			18	12,2			18,2	12,4															18
20	17,4	12,1			17	11,7	9,1		17,3	11,9															20
22	16,3	11,5	9,1		16	11,3	8,8		16,5	11,5	8,9														22
24	15,4	11,1	8,8	6,1	15,2	10,9	8,6	6	15,6	11,1	8,7	6													24
26	14,5	10,7	8,6	6	14,4	10,5	8,4	5,9	14,9	10,7	8,5	5,9													26
28	13,7	10,3	8,3	6	13,7	10,2	8,2	5,9	14,2	10,4	8,3	5,9													28
30	13	9,9	8,1	5,9	13,1	9,9	8	5,9	13,5	10,1	8,1	5,8													30
32	12,3	9,6	8		12,4	9,5	7,9		12,9	9,8	7,9														32
34	11,8	9,3	7,8		11,9	9,3	7,7		12,4	9,5	7,8														34
36	11,2	9	7,7		11,4	9	7,6		11,9	9,2	7,7														36
38	10,7	8,7	7,5		10,9	8,7	7,5		11,4	8,9	7,6														38
40	10,3	8,4	7,4		10,5	8,5	7,4		11	8,7	7,5														40
42	9,9	8,2	7,4		10,1	8,3	7,4		10,6	8,5	7,4														42
44	9,5	8			9,7	8,1	7,3		10	8,3	7,3														44
46	9,1	7,8			9,1	7,9			9,4	8,1	7,3														46
48	8,7	7,7			8,2	7,7			9	7,9															48
50	8,3	7,6			7,3	7,6			8,5	7,8															50
52	7,5	7,5			6,5	7,1			7,7	7,5															52
54	6,7				5,7	6,3			6,9	7,4															54
56	5,8				5				6,2	6,8															56
58					4,3				5,6	6,1															58
60					2,6				5																60
62									4,4																62
64									3,6																64
66																									66
68																									68
70																									70
72																									72

* Adapter - adapter - pièce d'adaptateur - adattatore - adaptador - адаптер

t_180_18305_00_000 / 18325_00_000 / 18345_00_000 / 18365_00_000

Traglasten

TYF 24 m

Lifting capacities • Forces de levage • Portate • Tablas de carga • Грузоподъемность

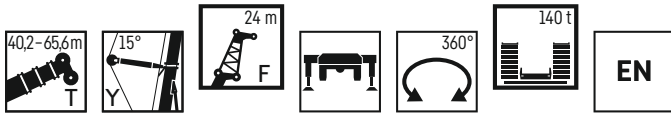

	40,2 m + 2,5 m*				45,3 m + 2,5 m*				50,4 m + 2,5 m*				55,5 m + 2,5 m*				60,5 m + 2,5 m*				65,6 m + 2,5 m*							
	F 24 m																											
	0°	20°	40°	60°	0°	20°	40°	60°	0°	20°	40°	60°	0°	20°	40°	60°	0°	20°	40°	60°	0°	20°	40°	60°	0°	20°	40°	60°
13	16,8				16,9				16,3				14,9															13
14	16,3				16,5				15,6				15,2															14
16	15,4				15,6				14,8				14,8															16
18	14,5				14,8				14,1				14,2															18
20	13,6	9,5			14				14,1				14,2													8,2		20
22	12,8	9			13,3	9,1			13,4	9,2			13,5													8,5		22
24	12,1	8,6			12,6	8,7			12,8	8,8			13	9												9		24
26	11,4	8,2	6,2		12	8,3			12,2	8,4			12,4	8,6												9,4		26
28	10,8	7,8	6		11,4	8	6		11,7	8,1	6		11,9	8,3												9,4	7,5	28
30	10,2	7,5	5,8	3,8	10,8	7,6	5,8		11,1	7,8	5,9		11,4	8	6											9,2	7,2	30
32	9,7	7,1	5,6	3,7	10,2	7,3	5,7	3,8	10,6	7,5	5,7	3,8	10,9	7,7	5,8	3,8										8,9	6,9	32
34	9,1	6,9	5,5	3,7	9,7	7	5,5	3,7	10,1	7,2	5,6	3,7	10,5	7,4	5,7	3,7										8,6	6,7	34
36	8,7	6,6	5,3	3,7	9,2	6,8	5,4	3,7	9,6	7	5,4	3,7	10	7,1	5,5	3,7										8,2	6,4	36
38	8,2	6,3	5,2		8,8	6,5	5,3		9,2	6,7	5,3	3,6	9,6	6,9	5,4	3,6										7,9	6,2	38
40	7,8	6,1	5,1		8,4	6,3	5,2		8,7	6,5	5,2		9,2	6,7	5,3	3,6										7,6	6	40
42	7,4	5,9	5		8	6,1	5,1		8,3	6,3	5,1		8,8	6,5	5,2											7,3	5,8	42
44	7,1	5,7	4,9		7,6	5,9	5		8	6,1	5		8,4	6,3	5,1											7,1	5,6	44
46	6,8	5,5	4,8		7,3	5,7	4,9		7,7	5,9	5		8	6,1	5											6,8	5,4	46
48	6,5	5,4	4,8		7	5,6	4,8		7,3	5,7	4,9		7,7	5,9	4,9											6,5	5,2	48
50	6,2	5,3			6,7	5,4	4,8		7	5,6	4,8		7,4	5,8	4,9											6,3	5,1	50
52	5,9	5,1			6,4	5,3	4,7		6,8	5,5	4,8		7,1	5,6	4,8											6	4,9	52
54	5,7	5			6,2	5,2			6,5	5,3	4,7		6,9	5,5	4,8											5,8	4,8	54
56	5,4	5			5,9	5,1			6,2	5,2			6,6	5,4	4,7											5,6	4,7	56
58	5,2	4,9			5,7	5			6	5,1			6,4	5,3	4,7											5,4	4,5	58
60	5				5,5	4,9			5,8	5			6,2	5,2												5,2	4,4	60
62	4,4				5,3	4,9			5,6	4,9			6	5,1												5	4,3	62
64					5,1				5,4	4,9			5,7	5												4,9	4,2	64
66					3,6				5,2	4,8			5,5	4,9												4,7	4,1	66
68					1,5				5				5,3	4,8												4,5	4	68
70									4,1				5,1	4,8												4,3	3,9	70
72									2,5				4,1													3,8	3,9	72
74													3													3,3	3,8	74
76													1,7													2,8	3,5	76
78																										2,2	3	78
80																										1,5	2,5	80

* Adapter - adapter - pièce d'adaptateur - adattatore - adaptador - адаптер

t_180_18401_00_000 / 18421_00_000 / 18441_00_000 / 18462_00_000

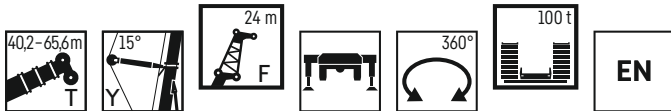

	40,2 m + 2,5 m*				45,3 m + 2,5 m*				50,4 m + 2,5 m*				55,5 m + 2,5 m*				60,5 m + 2,5 m*				65,6 m + 2,5 m*								
	F 24 m																												
	0°	20°	40°	60°	0°	20°	40°	60°	0°	20°	40°	60°	0°	20°	40°	60°	0°	20°	40°	60°	0°	20°	40°	60°	0°	20°	40°	60°	
12	17,4				16,9				16,3				14,9															12	
13	16,8				16,5				15,6				15,2															13	
14	16,3				15,6				14,8				14,8															14	
16	15,4				14,8				14,1				14,2															16	
18	14,5				14,8				14,1				14,2														8	18	
20	13,6	9,5			14				14,1				14,2														8,2	20	
22	12,8	9			13,3	9,1			13,4	9,2			13,5														8,5	22	
24	12,1	8,6			12,6	8,7			12,8	8,8			13	9													9	24	
26	11,4	8,2	6,2		12	8,3			12,2	8,4			12,4	8,6													9,4	26	
28	10,8	7,8	6		11,4	8	6		11,7	8,1	6		11,9	8,3													9,4	7,5	28
30	10,2	7,5	5,8	3,8	10,8	7,6	5,8		11,1	7,8	5,9		11,4	8	6												9,2	7,2	30
32	9,7	7,1	5,6	3,7	10,2	7,3	5,7	3,8	10,6	7,5	5,7	3,8	10,9	7,7	5,8	3,8											8,9	6,9	32
34	9,1	6,9	5,5	3,7	9,7	7	5,5	3,7	10,1	7,2	5,6	3,7	10,5	7,4	5,7	3,7											8,6	6,7	34
36	8,7	6,6	5,3	3,7	9,2	6,8	5,4	3,7	9,6	7	5,4	3,7	10	7,1	5,5	3,7											8,2	6,4	36
38	8,2	6,3	5,2		8,8	6,5	5,3		9,2	6,7	5,3	3,6	9,6	6,9	5,4	3,6											7,9	6,2	38
40	7,8	6,1	5,1		8,4	6,3	5,2		8,7	6,5	5,2		9,2	6,7	5,3	3,6											7,6	6	40
42	7,4	5,9	5		8	6,1	5,1		8,3	6,3	5,1		8,8	6,5	5,2												7,3	5,8	42
44	7,1	5,7	4,9		7,6	5,9	5		8	6,1	5		8,4	6,3	5,1												7,1	5,6	44
46	6,8	5,5	4,8		7,3	5,7	4,9		7,7	5,9	5		8	6,1	5												6,8	5,4	46
48	6,5	5,4	4,8		7	5,6	4,8		7,3	5,7	4,9		7,7	5,9	4,9												6,5	5,2	48
50	6,2	5,3			6,7	5,4	4,8		7	5,6	4,8		7,4	5,8	4,9												6,3	5,1	50
52	5,9	5,1			6,4	5,3	4,7		6,8	5,5	4,8		7	5,6	4,8												6	4,9	52
54	5,7	5			6,2	5,2			6,5	5,3	4,7		6,8	5,5	4,8												5,8	4,8	54
56	5,4	5			5,9	5,1			6,2	5,2			6,4	5,4	4,7												5,4	4,7	56
58	5,2	4,9			5,6	5			5,9	5,1			6,2	5,3	4,7												4,8	4,5	58
60	5				5	4,9			5,7	5			5,6	5,1													4,3	4,4	60
62	4,4				4,4	4,8			5,4	4,9			5	5													3,7	4,3	62
64					3,8				4,9	4,8			4,4	4,9													3,2	4,1	64
66					3,2				4,3	4,8			3,9	4,6													2,8	3,6	66
68					1,5				3,8				3,4	4													2,3	3,1	68
70									3,4				2,9	3,5															

Traglasten

TYF 30 m

Lifting capacities • Forces de levage • Portate • Tablas de carga • Грузоподъемность

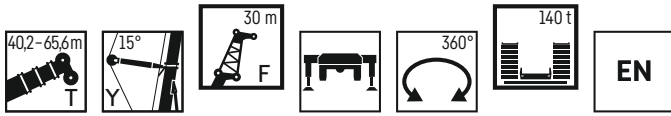

	40,2 m + 2,5 m*				45,3 m + 2,5 m*				50,4 m + 2,5 m*				55,5 m + 2,5 m*				60,5 m + 2,5 m*				65,6 m + 2,5 m*								
	F 30 m																												
	0°	20°	40°	60°	0°	20°	40°	60°	0°	20°	40°	60°	0°	20°	40°	60°	0°	20°	40°	60°	0°	20°	40°	60°	0°	20°	40°	60°	
14	12,7				12,6				12				11,9				8,3												14
16	11,9				12				11,4				11,4				9,2												16
18	11,2				11,3				10,8				10,9				9,6								6,6				18
20	10,6				10,7				10,3				10,4				9,9							6,8					20
22	10				10,2				9,8				9,9				9,5							7,1					22
24	9,5	6,6			9,7	6,6			9,4	6,4			9,5	6,5			9,1						7,5						24
26	8,9	6,3			9,2	6,3			9	6,1			9,1	6,2			8,7	6,1					7,5						26
28	8,4	6			8,7	6			8,6	5,8			8,7	6			8,4	5,9					7,4	5,5					28
30	7,9	5,7			8,3	5,7			8,2	5,6			8,3	5,7			8,1	5,6					7,2	5,3					30
32	7,5	5,4	4		7,9	5,5	4,1		7,8	5,4	3,9		8	5,5	4		7,8	5,4					7	5,2					32
34	7,1	5,1	3,9		7,5	5,2	3,9		7,4	5,2	3,8		7,6	5,3	3,9		7,5	5,2				3,8	6,7	5					34
36	6,7	4,9	3,8	2,5	7,1	5	3,8	2,5	7,1	5	3,7	2,4	7,3	5,1	3,8	2,4	7,2	5				3,7	6,4	4,8	3,6				36
38	6,3	4,7	3,6	2,4	6,8	4,8	3,7	2,4	6,7	4,8	3,6	2,4	7	4,9	3,7	2,4	6,9	4,9				3,6	6,1	4,6	3,5				38
40	6	4,5	3,5	2,4	6,4	4,6	3,6	2,4	6,4	4,6	3,5	2,4	6,7	4,7	3,6	2,4	6,6	4,7				3,5	5,9	4,5	3,4	2,3			40
42	5,7	4,3	3,4		6,1	4,5	3,5	2,4	6,1	4,4	3,4	2,4	6,4	4,6	3,5	2,3	6,4	4,5				3,5	5,7	4,3	3,4	2,3			42
44	5,4	4,2	3,4		5,8	4,3	3,4		5,8	4,3	3,4	2,4	6,1	4,4	3,4	2,3	6,1	4,4				3,4	5,5	4,2	3,3	2,3			44
46	5,1	4	3,3		5,5	4,1	3,3		5,6	4,1	3,3		5,8	4,3	3,4	2,3	5,8	4,3				3,3	5,3	4,1	3,3	2,3			46
48	4,9	3,9	3,2		5,2	4	3,3		5,3	4	3,3		5,6	4,1	3,3	2,3	5,6	4,1				3,3	5,1	3,9	3,2				48
50	4,7	3,7	3,2		5	3,9	3,2		5,1	3,9	3,2		5,3	4	3,2	2,3	5,4	4				3,2	4,9	3,8	3,2				50
52	4,4	3,6	3,1		4,8	3,8	3,2		4,9	3,8	3,2		5,1	3,9	3,2	2,3	5,2	3,9				3,2	4,7	3,7	3,1				52
54	4,2	3,5	3,1		4,6	3,6	3,1		4,7	3,6	3,1		4,9	3,8	3,2	2,3	5	3,8				3,2	4,5	3,5	3,1				54
56	4	3,4			4,4	3,5	3,1		4,5	3,6	3,1		4,7	3,7	3,1	2,3	4,8	3,7				3,1	4,3	3,4	3				56
58	3,8	3,3			4,2	3,4			4,3	3,5	3,1		4,5	3,6	3,1	2,3	4,6	3,6				3,1	4,1	3,3	3				58
60	3,7	3,3			4	3,4			4,1	3,4	3,1		4,3	3,5	3,1	2,3	4,4	3,5				3,1	4	3,3	2,9				60
62	3,5	3,2			3,8	3,3			4	3,3			4,2	3,4	3,1	2,3	4,3	3,4				3,1	3,8	3,2	2,9				62
64	3,4	3,2			3,7	3,2			3,8	3,3			4	3,3		2,3	4,3	3,4				3,1	3,7	3,1	2,9				64
66	3,3				3,5	3,2			3,7	3,2			4	3,3		2,3	4,1	3,3				3	3,7	3,1	2,9				66
68	3				3,4	3,2			3,7	3,2			3,9	3,3		2,3	4	3,3				3	3,6	3	2,8				68
70					3,3				3,5	3,2			3,8	3,2		2,3	3,9	3,2				3	3,4	3	2,8				70
72					3,4				3,4	3,1			3,6	3,2		2,3	3,7	3,2				3	3,3	2,9					72
74					3,3				3,3				3,5	3,1		2,3	3,6	3,1				3	3,2	2,8					74
76					2,9				2,9				3,4	3,1		2,3	3,5	3,1				3	3,1	2,8					76
78					1,5				3				3			2,3	3,3	3,1				3	2,7	2,8					78
80									2				3			2,6	3,1					3,1	2,3	2,7					80
82																1,9							1,8	2,6					82
84																							1,2	2,2					84

* Adapter · adaptador · pièce d'adaptateur · adattatore · adaptador · адаптер

t_180_18501_00_000 / 18521_00_000 / 18541_00_000 / 18561_00_000

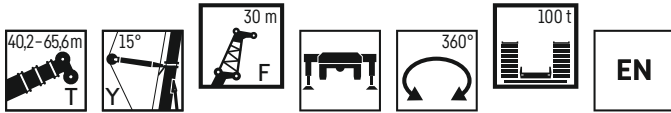

	40,2 m + 2,5 m*				45,3 m + 2,5 m*				50,4 m + 2,5 m*				55,5 m + 2,5 m*				60,5 m + 2,5 m*				65,6 m + 2,5 m*								
	F 30 m																												
	0°	20°	40°	60°	0°	20°	40°	60°	0°	20°	40°	60°	0°	20°	40°	60°	0°	20°	40°	60°	0°	20°	40°	60°	0°	20°	40°	60°	
13	13				12,6				12				11,9				8,3											13	
14	12,7				12				11,4				11,4				9,2												14
16	11,9				11,3				10,8				10,9				9,6							6,6					16
18	11,2				10,7				10,3				10,4				9,9						6,8						18
20	10,6				10,2				9,8				9,9				9,5						7,1						20
22	10				9,7	6,6			9,4	6,4			9,5	6,5			9,1						7,5						22
24	9,5	6,6			9,2	6,3			9	6,1			9,1	6,2			8,7	6,1					7,5						24
26	8,9	6,3			8,7	6			8,6	5,8			8,7	6			8,4	5,9					7,4	5,5					26
28	8,4	6			8,3	5,7			8,2	5,6			8,3	5,7			8,1	5,6					7,2	5,3					28
30	7,9	5,7			7,9	5,5	4,1		7,8	5,4	3,9		8	5,5	4		7,8	5,4					7	5,2					30
32	7,5	5,4	4		7,5	5,2	3,9		7,4	5,2	3,8		7,6	5,3	3,9		7,5	5,2				3,8	6,7	5					32
34	7,1	5,1	3,9		7,1	5	3,8	2,5	7,1	5	3,7	2,4	7,3	5,1	3,8	2,4	7,2	5				3,7	6,4	4,8	3,6				34
36	6,7	4,9	3,8	2,5	6,8	4,8	3,7	2,4	6,7	4,8	3,6	2,4	7	4,9	3,7	2,4	6,9	4,9				3,6	6,1	4,6	3,5				36
38	6,3	4,7	3,6	2,4	6,4	4,6	3,6	2,4	6,4	4,6	3,5	2,4	6,7	4,7	3,6	2,4	6,6	4,7				3,5	5,9	4,5	3,4	2,3			38
40	6	4,5	3,5	2,4	6,1	4,5	3,5	2,4	6,1	4,4	3,4	2,4	6,4	4,6	3,5	2,3	6,4	4,5				3,5	5,7	4,3	3,4	2,3			40
42	5,7	4,3	3,4		5,8	4,3	3,4		5,8	4,3	3,4	2,4	6,1	4,4	3,4	2,3	6,1	4,4				3,4	5,5	4,2	3,3	2,3			42
44	5,4	4,2	3,4		5,5	4,1	3,3		5,6	4,1	3,3		5,8	4,3	3,4	2,3	5,8	4,3				3,3	5,3	4,1	3,3	2,3			44
46	5,1	4	3,3		5,2	4	3,3		5,3	4	3,3		5,6	4,1	3,3	2,3	5,6	4,1				3,3	5,1	3,9	3,2				46
48	4,9	3,9	3,2		5,2	4	3,3		5,1	3,9	3,2		5,3	4	3,2	2,3	5,4	4				3,2	4,9	3,8	3,2				48
50	4,7	3,7	3,2		5	3,9	3,2		4,9	3,8	3,2		5,1	3,9	3,2	2,3	5,2	3,9				3,2	4,7	3,7	3,1				50
52	4,4	3,6	3,1		4,8	3,8	3,2		4,9	3,8	3,2		5,1	3,9	3,2	2,3	5,2	3,9				3,2	4,7	3,7	3,1				52
54	4,2	3,5	3,1		4,6	3,6	3,1		4,7	3,6	3,1		4,9	3,8	3,2	2,3	5	3,8				3,2	4,5	3,5	3,1				54
56	4	3,4			4,4	3,5	3,1		4,5	3,6	3,1		4,7	3,7	3,1	2,3	4,8	3,7				3,1	4,3	3,4	3				56
58	3,8	3,3			4,2	3,4</																							

Traglasten

TYF 36 m

Lifting capacities • Forces de levage • Portate • Tablas de carga • Грузоподъемность

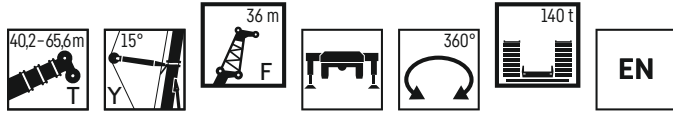

	40,2 m + 2,5 m*				45,3 m + 2,5 m*				50,4 m + 2,5 m*				55,5 m + 2,5 m*				60,5 m + 2,5 m*				65,6 m + 2,5 m*								
	F 36 m																												
	0°	20°	40°	60°	0°	20°	40°	60°	0°	20°	40°	60°	0°	20°	40°	60°	0°	20°	40°	60°	0°	20°	40°	60°	0°	20°	40°	60°	
16	9,6				9,9				9,3				9,2				7,1												16
18	9				9,3				8,9				9				7,3												18
20	8,5				8,8				8,4				8,5				7,6												20
22	8				8,4				8				8,2				7,8												22
24	7,6				8				7,7				7,8				7,5												24
26	7,2				7,6				7,3				7,4				7,2												26
28	6,8	4,7			7,2	5			7				7,1				6,9												28
30	6,4	4,4			6,9	4,8			7	4,9			7,1	5			6,9												30
32	6	4,2			6,6	4,6			6,7	4,7			6,8	4,8			6,6												32
34	5,7	4			6,2	4,3			6,4	4,5			6,6	4,6			6,4	4,5											34
36	5,3	3,8	2,8		5,9	4,2			6,1	4,3			6,3	4,4			6,1	4,3											36
38	5	3,6	2,7		5,6	4	2,9		5,8	4,1	3		6	4,2	3		5,9	4,1											38
40	4,8	3,4	2,6		5,3	3,8	2,9		5,5	3,9	2,9		5,8	4	2,9		5,7	4	2,9										40
42	4,5	3,3	2,5		5,1	3,6	2,8	1,6	5,3	3,7	2,8		5,5	3,8	2,8		5,4	3,8	2,8										42
44	4,2	3,1	2,4	1,3	4,9	3,5	2,7	1,5	5	3,6	2,7	1,6	5,3	3,7	2,8	1,6	5,2	3,7	2,7										44
46	4	3	2,4	1,3	4,6	3,3	2,6	1,5	4,8	3,4	2,7	1,5	5,1	3,5	2,7	1,6	5	3,5	2,7										46
48	3,7	2,9	2,3		4,4	3,2	2,6	1,5	4,6	3,3	2,6	1,5	4,8	3,4	2,6	1,5	4,8	3,4	2,6	1,5									48
50	3,5	2,8	2,3		4,2	3,1	2,5	1,5	4,4	3,2	2,5	1,5	4,6	3,3	2,6	1,5	4,6	3,3	2,6	1,5									50
52	3,4	2,7	2,2		3,9	3	2,4		4,2	3,1	2,5		4,4	3,2	2,5	1,5	4,4	3,2	2,5	1,5									52
54	3,2	2,6	2,2		3,8	2,9	2,4		4	3	2,4		4,2	3,1	2,5		4,2	3,1	2,5	1,5									54
56	3,1	2,5	2,1		3,6	2,8	2,4		3,8	2,9	2,4		4	3	2,4		4,1	3	2,4										56
58	2,9	2,4	2,1		3,4	2,7	2,3		3,6	2,8	2,3		3,8	2,9	2,4		3,9	2,9	2,4										58
60	2,8	2,4	2,1		3,2	2,6	2,3		3,5	2,7	2,3		3,7	2,8	2,3		3,7	2,8	2,3										60
62	2,7	2,3			3,1	2,6	2,3		3,3	2,6	2,3		3,5	2,7	2,3		3,6	2,8	2,3										62
64	2,6	2,3			3	2,5	2,2		3,2	2,6	2,2		3,4	2,7	2,3		3,4	2,7	2,3										64
66	2,5	2,2			2,9	2,4	2,2		3	2,5	2,2		3,2	2,6	2,3		3,3	2,6	2,2										66
68	2,4	2,2			2,8	2,4	2,2		2,9	2,5	2,2		3,1	2,5	2,2		3,2	2,6	2,2										68
70	2,3	2,2			2,7	2,3	2,2		2,8	2,4	2,2		3	2,5	2,2		3,1	2,5	2,2										70
72	2,2				2,5	2,3			2,7	2,4			2,9	2,4			3	2,4											72
74	2,1				2,5	2,3			2,6	2,3			2,8	2,4			2,9	2,4											74
76					2,4				2,5	2,3			2,7	2,3			2,8	2,4											76
78					1,5				2,5	2,3			2,6	2,3			2,7	2,3											78
80									2,4				2,5	2,3			2,6	2,3											80
82									2,4				2,5	2,3			2,5	2,3											82
84									2,1				2,4	2,2			2,5	2,3											84
86													2,1				2,3	2,2											86
88																	1,8												88
90																													90

* Adapter - adapter - pièce d'adaptateur - adattatore - adaptador - адаптер

t_180_18601_00_000 / 18621_00_000 / 18641_00_000 / 18661_00_000



	40,2 m + 2,5 m*				45,3 m + 2,5 m*				50,4 m + 2,5 m*				55,5 m + 2,5 m*				60,5 m + 2,5 m*				65,6 m + 2,5 m*								
	F 36 m																												
	0°	20°	40°	60°	0°	20°	40°	60°	0°	20°	40°	60°	0°	20°	40°	60°	0°	20°	40°	60°	0°	20°	40°	60°	0°	20°	40°	60°	
16	9,6				9,9				9,3				9,2				7,1												16
18	9				9,3				8,9				9				7,3												18
20	8,5				8,8				8,4				8,5				7,6												20
22	8				8,4				8				8,2				7,8												22
24	7,6				8				7,7				7,8				7,5												24
26	7,2				7,6				7,3				7,4				7,2												26
28	6,8	4,7			7,2	5			7				7,1				6,9												28
30	6,4	4,4			6,9	4,8			7	4,9			7,1	5			6,9												30
32	6	4,2			6,6	4,6			6,7	4,7			6,8	4,8			6,6												32
34	5,7	4			6,2	4,3			6,4	4,5			6,6	4,6			6,4	4,5											34
36	5,3	3,8	2,8		5,9	4,2			6,1	4,3			6,3	4,4			6,1	4,3											36
38	5	3,6	2,7		5,6	4	2,9		5,8	4,1	3		6	4,2	3		5,9	4,1											38
40	4,8	3,4	2,6		5,3	3,8	2,9		5,5	3,9	2,9		5,8	4	2,9		5,7	4	2,9										40
42	4,5	3,3	2,5		5,1	3,6	2,8	1,6	5,3	3,7	2,8		5,5	3,8	2,8		5,4	3,8	2,8										42
44	4,2	3,1	2,4	1,3	4,9	3,5	2,7	1,5	5	3,6	2,7	1,6	5,3	3,7	2,8	1,6	5,2	3,7	2,7										44
46	4	3	2,4	1,3	4,6	3,3	2,6	1,5	4,8	3,4	2,7	1,5	5,1	3,5	2,7	1,6	5	3,5	2,7										46
48	3,7	2,9	2,3		4,4	3,2	2,6	1,5	4,6	3,3	2,6	1,5	4,8	3,4	2,6	1,5	4,8	3,4	2,6	1,5									48
50	3,5	2,8	2,3		4,2	3,1	2,5	1,5	4,4	3,2	2,5	1,5	4,6	3,3	2,6	1,5	4,6	3,3	2,6	1,5									50
52	3,4	2,7	2,2		3,9	3	2,4		4,2	3,1	2,5		4,4	3,2	2,5	1,5	4,4	3,2	2,5	1,5									52
54	3,2	2,6	2,2		3,8	2,9	2,4		4	3	2,4		4,2	3,1	2,5	1,5	4,2	3,1	2,5	1,5									54
56	3,1	2,5	2,1		3,6	2,8	2,4		3,8	2,9	2,4		4	3	2,4		4,1	3	2,4										56
58	2,9	2,4	2,1		3,4	2,7	2,3		3,6	2,8	2,3		3,8	2,9	2,4		3,9	2,9	2,4										58
60	2,8	2,4	2,1		3,2	2,6	2,3		3,5	2,7	2,3		3,7	2,8	2,3		3,7	2,8	2,3										60
62	2,7	2,3			3,1	2,6	2,3		3,3	2,6	2,3		3,5	2,7	2,3		3,6	2,8	2,3										62
64	2,6	2,3			3	2,5	2,2		3,2	2,6	2,2		3,4	2,7	2,3		3,4	2,7	2,3										64
66	2,5	2,2			2,9	2,4	2,2																						

Traglasten

TYF 42 m

Lifting capacities • Forces de levage • Portate • Tablas de carga • Грузоподъемность

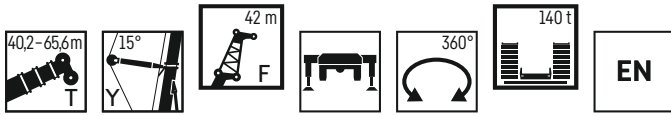

	40,2 m + 2,5 m*			45,3 m + 2,5 m*			50,4 m + 2,5 m*			55,5 m + 2,5 m*			60,5 m + 2,5 m*			65,6 m + 2,5 m*			
	F 42 m																		
	0°	20°	40°	0°	20°	40°	0°	20°	40°	0°	20°	40°	0°	20°	40°	0°	20°	40°	
16	7,9																		16
18	7,5			7,5			7,5			7,4									18
20	7,1			7,1			7,1			7,2						5,9			20
22	6,7			6,7			6,8			6,8						6		4	22
24	6,4			6,4			6,4			6,5						6,1		4,1	24
26	6			6,1			6,1			6,2						5,9		4,2	26
28	5,7			5,8			5,9			5,9						5,7		4,4	28
30	5,4			5,5			5,6			5,7						5,5		4,6	30
32	5,1	3,6		5,2	3,6		5,3	3,6		5,4						5,2		4,6	32
34	4,8	3,4		5	3,4		5,1	3,4		5,2	3,5					5	3,4	4,5	34
36	4,6	3,2		4,7	3,2		4,9	3,3		5	3,4					4,8	3,3	4,4	36
38	4,3	3,1		4,5	3,1		4,6	3,1		4,7	3,2					4,6	3,2		38
40	4	2,9		4,2	2,9		4,4	3		4,5	3,1					4,4	3	2,9	40
42	3,8	2,8	2	4	2,8	2,1	4,2	2,9		4,3	3					4,3	2,9	2,8	42
44	3,6	2,7	2	3,8	2,7	2	4	2,8	2	4,1	2,8	2,1				4,1	2,8	2,7	44
46	3,4	2,5	1,9	3,6	2,6	1,9	3,8	2,7	2	4	2,7	2				3,9	2,7	2,6	46
48	3,2	2,4	1,8	3,4	2,5	1,9	3,6	2,6	1,9	3,8	2,6	1,9				3,8	2,6	2,5	48
50	3,1	2,3	1,8	3,2	2,4	1,8	3,4	2,5	1,8	3,6	2,5	1,9				3,6	2,5	2,4	50
52	2,9	2,2	1,7	3,1	2,3	1,8	3,2	2,4	1,8	3,4	2,4	1,8				3,4	2,4	2,3	52
54	2,7	2,1	1,7	2,9	2,2	1,7	3,1	2,3	1,7	3,3	2,3	1,8				3,3	2,3	2,3	54
56	2,6	2	1,6	2,8	2,1	1,7	3	2,2	1,7	3,1	2,3	1,7				3,1	2,3	2,2	56
58	2,5	2	1,6	2,7	2	1,6	2,8	2,1	1,7	3	2,2	1,7				3	2,2	2,1	58
60	2,4	1,9	1,5	2,6	2	1,6	2,7	2	1,6	2,8	2,1	1,6				2,9	2,1	2,1	60
62	2,3	1,8	1,5	2,4	1,9	1,5	2,6	2	1,6	2,7	2	1,6				2,8	2,1	2,1	62
64	2,1	1,8	1,5	2,3	1,8	1,5	2,5	1,9	1,5	2,6	2	1,6				2,7	2	2	64
66	2	1,7	1,5	2,2	1,8	1,5	2,4	1,8	1,5	2,5	1,9	1,5				2,6	1,9	1,9	66
68	1,9	1,7		2,1	1,7	1,5	2,3	1,8	1,5	2,4	1,8	1,5				2,5	1,9	1,8	68
70	1,9	1,6		2	1,7		2,2	1,7	1,5	2,3	1,8	1,5				2,4	1,8	1,8	70
72	1,8	1,6		2	1,6		2,1	1,7	1,5	2,2	1,7	1,5				2,3	1,8	1,8	72
74	1,7	1,5		1,9	1,6		2	1,6		2,1	1,7	1,4				2,2	1,7	1,7	74
76	1,6	1,5		1,8	1,5		1,9	1,6		2,1	1,6					2,1	1,7	1,7	76
78	1,5			1,7	1,5		1,9	1,6		2	1,6					2	1,6	1,6	78
80	1,4			1,6	1,5		1,8	1,5		1,9	1,6					2	1,6	1,6	80
82				1,6			1,7	1,5		1,8	1,5					1,9	1,6	1,6	82
84							1,6	1,5		1,8	1,5					1,8	1,5	1,5	84
86							1,6	1,5		1,7	1,5					1,8	1,5	1,5	86
88							1,2			1,6	1,5					1,7	1,5	1,5	88
90																1,5	1,5	1,5	90
92																1,4			92

* Adapter - adapter - pièce d'adaptateur - adattatore - adaptador - адаптер

t_180_18701_00_000 / 18721_00_000 / 18741_00_000

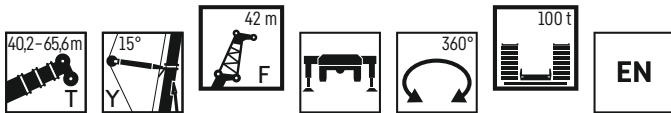

	40,2 m + 2,5 m*			45,3 m + 2,5 m*			50,4 m + 2,5 m*			55,5 m + 2,5 m*			60,5 m + 2,5 m*			65,6 m + 2,5 m*			
	F 42 m																		
	0°	20°	40°	0°	20°	40°	0°	20°	40°	0°	20°	40°	0°	20°	40°	0°	20°	40°	
16	7,9																		16
18	7,5			7,5			7,5			7,4									18
20	7,1			7,1			7,1			7,2						5,9			20
22	6,7			6,7			6,8			6,8						6		4	22
24	6,4			6,4			6,4			6,5						6,1		4,1	24
26	6			6,1			6,1			6,2						5,9		4,2	26
28	5,7			5,8			5,9			5,9						5,7		4,4	28
30	5,4			5,5			5,6			5,7						5,5		4,6	30
32	5,1	3,6		5,2	3,6		5,3	3,6		5,4						5,2		4,6	32
34	4,8	3,4		5	3,4		5,1	3,4		5,2	3,5					5	3,4	4,5	34
36	4,6	3,2		4,7	3,2		4,9	3,3		5	3,4					4,8	3,3	4,4	36
38	4,3	3,1		4,5	3,1		4,6	3,1		4,7	3,2					4,6	3,2		38
40	4	2,9		4,2	2,9		4,4	3		4,5	3,1					4,4	3	2,9	40
42	3,8	2,8	2	4	2,8	2,1	4,2	2,9		4,3	3					4,3	2,9	2,8	42
44	3,6	2,7	2	3,8	2,7	2	4	2,8	2	4,1	2,8	2,1				4,1	2,8	2,7	44
46	3,4	2,5	1,9	3,6	2,6	1,9	3,8	2,7	2	4	2,7	2				3,9	2,7	2,6	46
48	3,2	2,4	1,8	3,4	2,5	1,9	3,6	2,6	1,9	3,8	2,6	1,9				3,8	2,6	2,5	48
50	3,1	2,3	1,8	3,2	2,4	1,8	3,4	2,5	1,8	3,6	2,5	1,9				3,6	2,5	2,4	50
52	2,9	2,2	1,7	3,1	2,3	1,8	3,2	2,4	1,8	3,4	2,4	1,8				3,4	2,4	2,3	52
54	2,7	2,1	1,7	2,9	2,2	1,7	3,1	2,3	1,7	3,3	2,3	1,8				3,3	2,3	2,3	54
56	2,6	2	1,6	2,8	2,1	1,7	3	2,2	1,7	3,1	2,3	1,7				3,1	2,3	2,2	56
58	2,5	2	1,6	2,7	2	1,6	2,8	2,1	1,7	3	2,2	1,7				3	2,2	2,1	58
60	2,4	1,9	1,5	2,6	2	1,6	2,7	2	1,6	2,8	2,1	1,6				2,9	2,1	2,1	60
62	2,3	1,8	1,5	2,4	1,9	1,5	2,6	2	1,6	2,7	2	1,6				2,8	2,1	2,1	62
64	2,1	1,8	1,5	2,3	1,8	1,5	2,5	1,9	1,5	2,6	2	1,6				2,7	2	2	64
66	2	1,7	1,5	2,2	1,8	1,5	2,4	1,8	1,5	2,5	1,9	1,5				2,6	1,9	1,9	66
68	1,9	1,7		2,1	1,7	1,5	2,3	1,8	1,5	2,4	1,8	1,5				2,5	1,9	1,8	68
70	1,9	1,6		2	1,7		2,2	1,7	1,5	2,3	1,8	1,5				2,4	1,8	1,8	70
72	1,8	1,6		2	1,6		2,1	1,7	1,5	2,2	1,7	1,5				2,3	1,8	1,8	72
74	1,7	1,5		1,9	1,6		2	1,6		2,1	1,7	1,4				2,2	1,7	1,7	74
76	1,6	1,5		1,8	1,5		1,9	1,6		2	1,6					2	1,7	1,7	76
78	1,5			1,7	1,5		1,8	1,6		1,9	1,6					2	1,6	1,6	78
80	1,4			1,6	1,5		1,7	1,5		1,8	1,6					2	1,6	1,6	80
82				1,6			1,7	1,5		1,8	1,5					1,9	1,6	1,6	82
84							1,6	1,5		1,8	1,5					1,8	1,5	1,5	84
86							1,6	1,5		1,7	1,5					1,8	1,5	1,5	86
88							1,4			1,6	1,5					1,7	1,5	1,5	88

* Adapter - adapter - pièce d'adaptateur - adattatore - adaptador - адаптер

t_180_18705_00_000 / 18725_00_000 / 18745_00_000

Lifting heights • Hauteurs de levage • Altezze di sollevamento • Alturas de elevación • Высота подъема

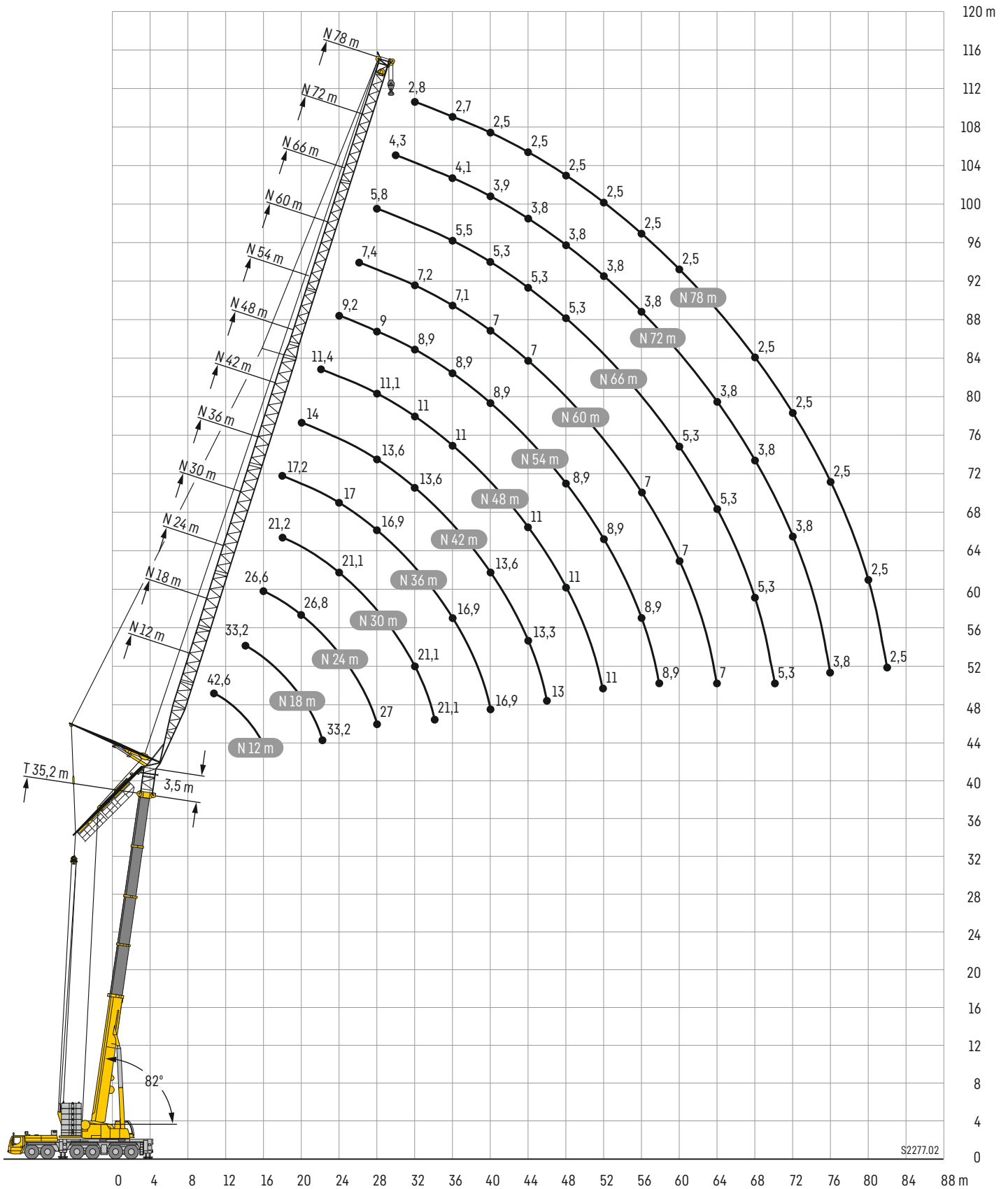

Traglasten

TN 12 – 24 m

Lifting capacities • Forces de levage • Portate • Tablas de carga • Грузоподъемность

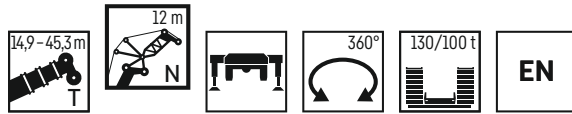

	14,9 m + 3,5 m*			20 m + 3,5 m*			25 m + 3,5 m*			30,1 m + 3,5 m*			35,2 m + 3,5 m*			40,2 m + 3,5 m*			45,3 m + 3,5 m*		
	82°	75°	68°	82°	75°	68°	82°	75°	68°	82°	75°	68°	82°	75°	68°	82°	75°	68°	82°	75°	
	N 12 m**																				
7	70,8																				7
8	70,8																				8
9	69,2																				9
10	66																				10
11	62,8	63,8																			11
12	58,6	59,7																			12
13	52,4	56,6																			13
14	46,7	54,2	55,4																		14
16		48,1	49,4																		16
18			47,2																		18
20																					20
22																					22
24																					24
26																					26
28																					28

* Adapter - adapter - pièce d'adaptateur - adattatore - adaptador - адаптер

** Hakenflasche mit Mindestgewicht 3000 kg erforderlich - Hookblock with deadweight of 3000 kg necessary - Moufle à crochet de poids minimal de 3000 kg nécessaire
Bozzello con un peso minimo necessario di 3000 kg - Necesario pasteca con peso mínimo de 3000 kg - Требуется крюковая подвеска весом не менее 3000 кг

t_180_04102_00_000 / 04105_00_000



	14,9 m + 3,5 m*			20 m + 3,5 m*			25 m + 3,5 m*			30,1 m + 3,5 m*			35,2 m + 3,5 m*			40,2 m + 3,5 m*			45,3 m + 3,5 m*			50,4 m + 3,5 m*			55,5 + 3,5 m*			60,5 + 3,5 m*			65,6 + 3,5 m*			
	82°	75°	68°	82°	75°	68°	82°	75°	68°	82°	75°	68°	82°	75°	68°	82°	75°	68°	82°	75°	68°	82°	75°	68°	82°	75°	68°	82°	75°	68°				
	N 18 m***																																	
10																																10		
11																																	11	
12																																		12
13																																		13
14																																		14
16		49,9	46,8																															16
18	45,9	43,5	43,8	47,2	45,2																													18
20	39	41,9	40,1	42	43,9	43,7																												20
22		40,3	37,9	43,2	41,4	44,3	43,6																											22
24			37,5		39,2	40,5	41,1	39,1	37,6	36,7																								24
26					36,8		35,4	38,5	36,2	35,8																								26
28							32,8	31,3	29,1	29,9																								28
30										28,2																								30
32										26,3																								32
34																																		34
36																																		36

* Adapter - adapter - pièce d'adaptateur - adattatore - adaptador - адаптер

*** Hakenflasche mit Mindestgewicht 1450 kg erforderlich - Hookblock with deadweight of 1450 kg necessary - Moufle à crochet de poids minimal de 1450 kg nécessaire
Bozzello con un peso minimo necessario di 1450 kg - Necesario pasteca con peso mínimo de 1450 kg - Требуется крюковая подвеска весом не менее 1450 кг

t_180_04201_00_000 / 04205_00_000

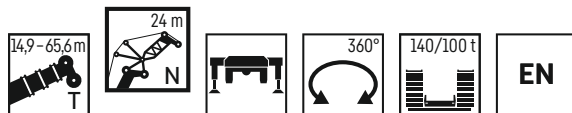

	14,9 m + 3,5 m*			20 m + 3,5 m*			25 m + 3,5 m*			30,1 m + 3,5 m*			35,2 m + 3,5 m*			40,2 m + 3,5 m*					
	82°	75°	68°	82°	75°	68°	82°	75°	68°	82°	75°	68°	82°	75°	68°	82°	75°	68°			
	N 24 m																				
12																					12
13																					13
14																					14
16	41,2	39,7																			16
18	38,3	37,9																			18
20	37,5	36,4																			20
22	37,2	35,1	34,9																		22
24	37,2	34,3	33																		24
26	28,7	33,9	31,3																		26
28		33,2	30,6																		28
30			30,6																		30
32																					32
34																					34
36																					36
38																					38

* Adapter - adapter - pièce d'adaptateur - adattatore - adaptador - адаптер

t_180_04301_00_000 / 04305_00_000

Traglasten

TN 24 – 30 m

Lifting capacities • Forces de levage • Portate • Tablas de carga • Грузоподъемность

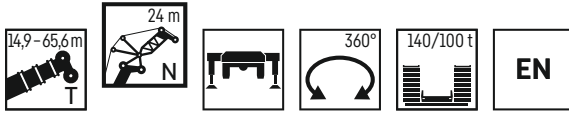

	45,3 m + 3,5 m*			50,4 m + 3,5 m*			55,5 m + 3,5 m*			60,5 m + 3,5 m*			65,6 m + 3,5 m*		
	N 24 m														
	82°	75°	68°	82°	75°	68°	82°	75°	68°	82°	75°	68°	82°	75°	
18	15,8			11,9											18
20	15,7			11,8			8,6			6					20
22	15,7			11,8			8,5			5,9				3,3	22
24	15,7			11,7			8,5			5,8				3,2	24
26	15,7	15,1		11,7			8,5			5,8				3,2	26
28	15,7	14,7		11,7			8,5			5,7				3,2	28
30	15,7	14,3		11,7			8,5			5,7				3,2	30
32		13,8			10,6										32
34		13,3			10,3					7,7					34
36		12,9			10					7,4			5		36
38			11,3		9,7					7,2			5		38
40			10,7				7,9			7			4,9		40
42			10,1				7,5						4,8		42
44							7,1				5,1				44
46										4,8				3,2	46
														3	46

* Adapter - adapter - pièce d'adaptateur - adattatore - adaptador - адаптер

t_180_04301_00_000 / 04305_00_000

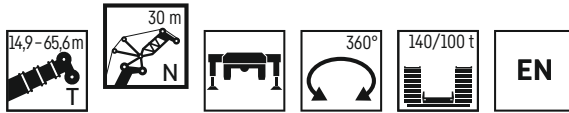

	14,9 m + 3,5 m*			20 m + 3,5 m*			25 m + 3,5 m*			30,1 m + 3,5 m*			35,2 m + 3,5 m*			40,2 m + 3,5 m*					
	N 30 m																				
	82°	75°	68°	82°	75°	68°	82°	75°	68°	82°	75°	68°	82°	75°	68°	82°	75°	68°			
13	34																			13	
14	33,5			31,7																14	
16	32,5			31,3			28,4			24,6										16	
18	31,6			30,7			28,4			24,4						21,2				18	
20	30,9	30,4		30	29,7		28,1			24,3					21,2					20	
22	30,2	29,4		29,5	28,9		27,8	27,3		24,3					21,1					22	
24	29,8	28,6	28,4	29,2	28,2		27,5	26,8		24,3	23,6				21,1					24	
26	29,7	28	27,4	29	27,7	27,4	27,3	26,3		24,3	23,6				21,1	20,4				26	
28	29,7	27,6	26,6	29	27,3	26,6	27,3	25,9	25,6	24,3	23,5				21,1	20,4			16,6	28	
30	26,6	27,6	26	29	27,2	26	27,3	25,7	25	24,3	23,3				21,1	20,4			15,6	30	
32	19,9	27,6	25,8	24,7	27,2	25,6	27,3	25,7	24,6	24,3	23,2	22,5			21,1	20,4			16,6	32	
34		23	25,8		27,2	25,5		25,7	24,3	24,3	23,2	22,2			21,1	20,4	19,7		14,7	34	
36			25,8			25,5		25,7	24,2	24,3	23,2	22,1			21,1	20,4	19,6		14,2	36	
38						24,1			23,2	23,2	22,2	22			21,1	20,4	19,6		13,8	38	
40									21,9						20,8		19,6		13,4	11,4	40
42															19,7		19,1			10,9	42
44																	18			10,5	44

* Adapter - adapter - pièce d'adaptateur - adattatore - adaptador - адаптер

t_180_04401_00_000 / 04405_00_000



	45,3 m + 3,5 m*			50,4 m + 3,5 m*			55,5 m + 3,5 m*			60,5 m + 3,5 m*			65,6 m + 3,5 m*	
	N 30 m													
	82°	75°	68°	82°	75°	68°	82°	75°	68°	82°	75°	68°	82°	
20	12,5			9,6										20
22	12,4			9,5						6,8				22
24	12,3			9,4						6,8			4,1	24
26	12,3			9,4						6,7			3,9	26
28	12,3			9,4						6,7			3,9	28
30	12,3	12		9,4						6,6			3,8	30
32	12,3	11,9		9,4	8,9					6,6			3,8	32
34	12,3	11,7		9,4	8,7					6,5			3,8	34
36	12,3	11,4		9,4	8,4					6,5	5,9		3,8	36
38		11,1	9,8		8,2					5,9	5,9		3,8	38
40		10,8	9,3		8					5,7			3,2	40
42		10,6	8,9		7,7		6,4			5,6			3,2	42
44			8,5							5,4			3,2	44
46			8,2										3,2	46
48														48
50														50
52														52

* Adapter - adapter - pièce d'adaptateur - adattatore - adaptador - адаптер

t_180_04401_00_000 / 04405_00_000

Traglasten

TN 36 - 42 m

Lifting capacities • Forces de levage • Portate • Tablas de carga • Грузоподъемность

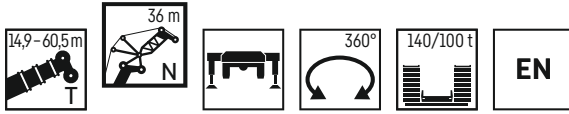

	14,9 m + 3,5 m*			20 m + 3,5 m*			25 m + 3,5 m*			30,1 m + 3,5 m*			35,2 m + 3,5 m*			40,2 m + 3,5 m*			
	N 36 m																		
	82°	75°	68°	82°	75°	68°	82°	75°	68°	82°	75°	68°	82°	75°	68°	82°	75°	68°	
16	26,7			24,8															16
18	26,1			24,7			22,5					19,6				17,2			18
20	25,5			24,6			22,3					19,5							20
22	24,9	24,7		24,2			22,2					19,4					13,7		22
24	24,5	24		23,8	23,5		22,2	21,7				19,3				17	13,7		24
26	24	23,4		23,5	23		22,1	21,6				19,3	18,7			16,9	13,6		26
28	23,7	22,9	22,7	23,2	22,5		21,9	21,3				19,3	18,6			16,9	16,4	13,5	28
30	23,1	22,4	22	22,9	22,2		21,7	21				19,3	18,6			16,9	16,3	13,5	30
32	22,2	22,2	21,5	22,1	21,8	21,4	21,1	20,8	20,4			19,3	18,6			16,9	16,3	13,5	32
34	21,2	21,7	21,1	21,2	21,7	21	20,3	20,6	20			19,3	18,6	18,3		16,9	16,3	13,5	34
36	20,3	21,1	20,8	20,4	21,2	20,7	19,6	20,5	19,7	18,9		18,9	18,6	18,1	16,9	16,3	15,9	13,5	36
38		20,3	20,7	19,7	20,5	20,5	18,9	19,8	19,5	18,4		18,6	17,9	16,9	16,3	16	13,5	12,3	38
40		18,9	20,2	19,7	20,3	20,3	19,2	19,5	19,5	18,1		18,6	17,8	16,9	16,3	16,1	13,5	12	40
42			19,5		19,8	19,8	18,6	19,2	18,8	17,8		18,2	17,8	16,9	16,3	16	13,5	11,7	42
44					19,3			18,8		17,8		17,8	17,8	16,9	16,3	16	13,5	11,4	44
46								18,3		17,6		17,6	17,6	16,9	16,3	16	13,5	11,2	46
48										16,7		16,7	16,7	16,9	16,3	16	13,5	9	48
50												16,7	16,7	16,9	16,3	16	13,5	8,7	50

* Adapter - adapter - pièce d'adaptateur - adattatore - adaptador - адаптер

t_180_04501_00_000 / 04505_00_000



	45,3 m + 3,5 m*			50,4 m + 3,5 m*			55,5 m + 3,5 m*			60,5 m + 3,5 m*			
	N 36 m												
	82°	75°	68°	82°	75°	68°	82°	75°	68°	82°	75°	68°	
22	10			7,7									22
24	9,9			7,7			5					2,5	24
26	9,9			7,6			4,9					2,5	26
28	9,8			7,6			4,8					2,4	28
30	9,8			7,6			4,8					2,4	30
32	9,8	9,5		7,5			4,7					2,3	32
34	9,8	9,6		7,5	7		4,7					2,3	34
36	9,8	9,6		7,5	7		4,7		4,2			2,3	36
38	9,8	9,5		7,5	6,9		4,6		4,1			2,3	38
40	9,8	9,4		7,5	6,9		4,6		4,1			2,3	40
42	9,8	9,2	8,1	7,5	6,7		4,6		4,1			2,3	42
44		9	7,8		6,5		4,6		4,1			2,3	44
46		8,8	7,5		6,4		4,6		4,1			2,3	46
48		8,7	7,2		6,2	5,2	4,6		4,1		3,2	2,3	48
50			6,9		6,2	4,8	4,6		4,1		3	2,3	50
52			6,6			4,5	4,6		4,1		2,9	2,3	52
54						4,3	4,6		4,1		2,7	2,3	54
56							4,3		4,1		2,6	2,3	56
58									4,1		2,6	2,3	58

* Adapter - adapter - pièce d'adaptateur - adattatore - adaptador - адаптер

t_180_04501_00_000 / 04505_00_000



	14,9 m + 3,5 m*			20 m + 3,5 m*			25 m + 3,5 m*			30,1 m + 3,5 m*			35,2 m + 3,5 m*			40,2 m + 3,5 m*			45,3 m + 3,5 m*			50,4 m + 3,5 m*			55,5 m + 3,5 m*			
	N 42 m																											
	82°	75°	68°	82°	75°	68°	82°	75°	68°	82°	75°	68°	82°	75°	68°	82°	75°	68°	82°	75°	68°	82°	75°	68°	82°	75°	68°	
18	21,1			19,9																							18	
20	21			19,7			18,1					15,8															20	
22	20,7			19,5			18					15,7				11,2											22	
24	20,3	20,2		19,4			17,8					15,6				11,1											24	
26	19,9	19,7		19,3	19		17,6					15,6				11,1											26	
28	19,4	19,2		19	18,7		17,6	17,2				15,5	15,2			11											28	
30	18,9	18,8		18,6	18,4		17,6	17,2				15,5	15,1			11											30	
32	18	18,3	18,2	17,9	18,1		17,5	17,2				15,4	15			11											32	
34	17,1	17,8	17,8	17,1	17,7	17,6	16,8	17				15,4	15			11	10,6										34	
36	16,3	17	17,4	16,4	17,2	17,3	16,2	16,8	16,6			15,4	15			11	10,6										36	
38	15,5	16,2	16,8	15,6	16,5	17	15,5	16,4	16,3	16,6		15,1	15	14,7		11	10,5										38	
40	14,8	15,5	16,1	14,9	15,7	16,4	14,9	15,8	16,1	16,6		14,6	15	14,7		11	10,4										40	
42	14,2	14,8	15,4	14,3	15	15,8	14,3	15,2	15,8	16,4		14,1	14,9	14,6		11	10,2										42	
44		14,2	14,7	13,8	14,4	15,1	13,8	14,6	15,4	16,1		13,6	14,4	14,5		11	10,1										44	
46		13,7	14,1		13,9	14,5		14	14,8	15,5		13,9	14,4	14,5		11	9,9										46	
48			13,7			13,9		13,5	14,2	14,9		13,9	14,4	14,5		11	9,8										48	
50						13,5			13,7	14,4		13,9	14,4	14,5		11	9,7										50	
52									13,7	14,4		13,9	14,4	14,5		11	9,6										52	
54									13,5	14,2		13,7	14,4	14,5		11	9,5										54	
56									13,3	14,2		13,5	14,4	14,5		11	9,4										56	
58										13,3		13,5	14,4	14,5		11	9,4										58	
60												13,3	14,4	14,5		11	9,4										60	
62													13,3	14,4		11	9,4										62	

* Adapter - adapter - pièce d'adaptateur - adattatore - adaptador - адаптер

t_180_04601_00_000 / 04605_00_000

Traglasten

TN 48 - 54 m

Lifting capacities • Forces de levage • Portate • Tablas de carga • Грузоподъемность



	14,9 m + 3,5 m*			20 m + 3,5 m*			25 m + 3,5 m*			30,1 m + 3,5 m*			35,2 m + 3,5 m*			40,2 m + 3,5 m*			45,3 m + 3,5 m*			50,4 m + 3,5 m*			55,5 m + 3,5 m*					
	N 48 m																													
	82°	75°	68°	82°	75°	68°	82°	75°	68°	82°	75°	68°	82°	75°	68°	82°	75°	68°	82°	75°	68°	82°	75°	68°	82°	75°	68°			
20	17			16			14,7																				20			
22	16,7			15,8			14,6				12,9			11,4													22			
24	16,6			15,7			14,5				12,7			11,2			9,2			6,5							24			
26	16,5			15,5			14,4				12,6			11,1			9,1			6,5			4,5			2,3	26			
28	16,3	16,2		15,4	15,2		14,3				12,6			11,1			9,1			6,4			4,4			2,2	28			
30	16,1	15,8		15,4	15,1		14,2	13,9			12,5			11			9,1			6,4			4,3			2,2	30			
32	15,8	15,5		15,3	15,1		14,2	13,8			12,5	12,2		11			9			6,4			4,3			2,1	32			
34	15,6	15,3	15	15,2	14,9		14,1	13,7			12,5	12,1		11	10,7		9			6,3			4,2			2,1	34			
36	15,5	15	14,8	15,1	14,7	14,5	14,1	13,7			12,5	12,1		11	10,7		9	8,7		6,3			4,2			2	36			
38	15,4	14,8	14,6	15,1	14,5	14,3	14,1	13,7	13,5		12,5	12		11	10,7		9	8,6		6,3	6		4,1			2	38			
40	15,4	14,7	14,3	15	14,4	14,1	14,1	13,7	13,4	12,5	12		11,7	11	10,6		9	8,6		6,3	6		4,1	3,7		2	40			
42	15,4	14,6	14,1	15	14,3	13,9	14,1	13,6	13,3	12,5	12		11,7	11	10,6		9	8,6		6,3	5,9		4	3,7		2	42			
44	15,4	14,6	14	15	14,2	13,7	14,1	13,5	13,1	12,5	12		11,7	11	10,6	10,3	9	8,6		6,3	5,9		4	3,6		2	1,5	44		
46	15,2	14,6	13,8	15	14,2	13,6	14,1	13,5	13	12,5	12		11,7	11	10,6	10,3	9	8,5	7,9	6,3	5,9		4	3,6		2	1,5	46		
48	14	14,6	13,8	15	14,2	13,5	14,1	13,5	12,9	12,5	12		11,7	11	10,6	10,3	9	8,4	7,6	6,3	5,9	5,6	4	3,6		2	1,5	48		
50		14,6	13,8	13,5	14,2	13,5	14,1	13,5	12,9	12,5	12		11,7	11	10,6	10,3	9	8,3	7,3	6,3	5,9	5,5	4	3,6		2	1,5	50		
52		12,6	13,8		14,2	13,5		13,5	12,9		12	11,7	11	10,6	10,3	9	8,2	7,1	6,3	5,9	5,3	4	3,6	3,5	2	1,5	52			
54			13,8			13,5		13,5	12,9		12	11,7	11	10,6	10,3		8	6,8		5,9	5,2	4	3,6	3,3	2	1,5	54			
56					13,5				12,9		12	11,7		10,6	10,3		7,9	6,6		5,9	5		3,6	3,1		1,5	1,5	56		
58									12,9		12	11,7		10,3		7,9		6,3		5,9	4,8		3,6	3		1,5	1,5	58		
60												11,7			10,3					6,1		5,9	4,6		3,6	2,9		1,5	1,5	60
62																				5,9				3,6	2,7		1,5	1,5	62	
64																								2,6			1,4	64		
66																								2,5			1,3	66		
68																											1,2	68		

* Adapter - adapter - pièce d'adaptateur - adattatore - adaptador - адаптер

t_180_04701_00_000 / 04705_00_000



	14,9 m + 3,5 m*			20 m + 3,5 m*			25 m + 3,5 m*			30,1 m + 3,5 m*			35,2 m + 3,5 m*			40,2 m + 3,5 m*			45,3 m + 3,5 m*			50,4 m + 3,5 m*								
	N 54 m																													
	82°	75°	68°	82°	75°	68°	82°	75°	68°	82°	75°	68°	82°	75°	68°	82°	75°	68°	82°	75°	68°	82°	75°	68°		82°	75°	68°		
22	13,7			12,9			11,9																				22			
24	13,5			12,8			11,7				10,4			9,2													24			
26	13,3			12,6			11,6				10,3			9,1					7,4								26			
28	13,2			12,5			11,6				10,2			9					7,4							2,9	28			
30	13,2	13		12,4			11,5				10,1			9					7,4							2,9	30			
32	13,1	12,9		12,3	12,1		11,4	11,2			10,1			8,9					7,3							2,8	32			
34	12,9	12,8		12,3	12		11,3	11,1			10,1	9,8		8,9					7,3							2,7	34			
36	12,8	12,6		12,3	12		11,3	11			10	9,8		8,9	8,6				7,2							2,7	36			
38	12,7	12,4	12,1	12,3	12		11,2	11			10	9,7		8,9	8,6				7,1	6,8						2,6	38			
40	12,5	12,2	12	12,2	11,9	11,7	11,2	10,9			10	9,7		8,9	8,6				7,1	6,7						2,6	40			
42	12,4	12	11,8	12,2	11,8	11,6	11,2	10,9	10,7		10	9,6		8,9	8,5				7	6,7						2,6	2,2	42		
44	12,4	11,9	11,6	12,1	11,7	11,4	11,2	10,9	10,7		10	9,6	9,4	8,9	8,5				7	6,6						2,5	2,2	44		
46	12,4	11,8	11,4	12,1	11,6	11,3	11,2	10,9	10,7		10	9,6	9,4	8,9	8,5	8,3			7	6,6						2,5	2,2	46		
48	12,4	11,7	11,3	12,1	11,5	11,2	11,2	10,9	10,6		10	9,6	9,3	8,9	8,5	8,3			7	6,6						2,5	2,2	48		
50	12,4	11,7	11,2	12,1	11,5	11,1	11,2	10,9	10,5		10	9,6	9,3	8,9	8,5	8,3			7	6,6	6,3					2,5	2,2	50		
52	12,4	11,7	11,2	12,1	11,5	11	11,2	10,9	10,4		10	9,6	9,3	8,9	8,5	8,2			7	6,6	6,3					2,5	2,2	52		
54	11,5	11,7	11,2	12,1	11,5	10,9	11,2	10,9	10,4		10	9,6	9,3	8,9	8,5	8,2			7	6,6	6,1					4,2	2,5	2,2	54	
56		11,7	11,2	11,1	11,5	10,9	11,2	10,9	10,4		10	9,6	9,3	8,9	8,5	8,2			7	6,6	5,9					4,2	2,5	2,2	56	
58		10,7	11,2		11,5	10,9		10,9	10,4			9,6	9,3	8,9	8,5	8,2			7	6,6	5,7					4,2	4,1	2,5	2,2	58
60			11,2			10,9		10,9	10,4			9,6	9,3	8,9	8,5	8,2				6,6	5,5					4,2	3,9	2,5	2,2	60
62						10,9			10,4			9,6	9,3	8,9	8,5	8,2				6,5	5,3					4,2	3,8	2,2	2,2	62
64									10,4				9,3							6,5	5,1					4,2	3,7	2,2	2,1	64
66													9,3															2	66	
68																												1,9	68	
70																												1,8	70	
72																												1,7	72	

* Adapter - adapter - pièce d'adaptateur - adattatore - adaptador - адаптер

t_180_04801_00_000 / 04805_00_000

Traglasten

TN 60 – 66 m

Lifting capacities • Forces de levage • Portate • Tablas de carga • Грузоподъемность

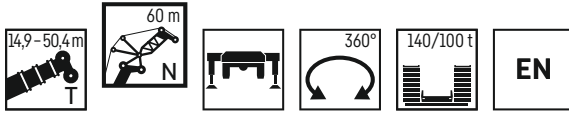

	14,9 m + 3,5 m*			20 m + 3,5 m*			25 m + 3,5 m*			30,1 m + 3,5 m*			35,2 m + 3,5 m*			40,2 m + 3,5 m*			45,3 m + 3,5 m*			50,4 m + 3,5 m*
	N 60 m																					
	82°	75°	68°	82°	75°	68°	82°	75°	68°	82°	75°	68°	82°	75°	68°	82°	75°	68°	82°	75°	68°	82°
24	10,9			10,3			9,6															24
26	10,8			10,2			9,5			8,4			7,4									26
28	10,6			10,1			9,3			8,3			7,3			5,5			3,3			28
30	10,5			10			9,2			8,2			7,2			5,4			3,2			30
32	10,4	10,3		9,9			9,2			8,1			7,2			5,3			3,1			32
34	10,3	10,2		9,8	9,7		9,1			8,1			7,1			5,3			3,1			34
36	10,2	10,1		9,7	9,6		9,1	8,9		8	7,8		7,1			5,2			3			36
38	10,2	10,1		9,7	9,5		9	8,8		8	7,8		7	6,9		5,1			3			38
40	10,1	9,9	9,7	9,6	9,4		8,9	8,7		8	7,8		7	6,8		5,1	4,8		2,9			40
42	10	9,8	9,6	9,6	9,4	9,2	8,9	8,7		7,9	7,7		7	6,8		5	4,7		2,9	2,6		42
44	10	9,7	9,5	9,6	9,3	9,2	8,9	8,6		7,9	7,7		7	6,8		5	4,7		2,9	2,6		44
46	9,9	9,6	9,4	9,5	9,3	9,2	8,8	8,6	8,4	7,9	7,7		7	6,7		5	4,7		2,9	2,6		46
48	9,9	9,5	9,3	9,5	9,3	9,1	8,8	8,6	8,4	7,9	7,6	7,4	7	6,7		5	4,7		2,9	2,6		48
50	9,9	9,4	9,1	9,5	9,2	9	8,8	8,6	8,4	7,9	7,6	7,4	7	6,7	6,5	5	4,7		2,9	2,6		50
52	9,9	9,4	9	9,5	9,2	8,9	8,8	8,6	8,4	7,9	7,6	7,4	7	6,7	6,5	5	4,7	4,6	2,9	2,6		52
54	9,9	9,4	8,9	9,5	9,2	8,8	8,8	8,6	8,4	7,9	7,6	7,4	7	6,7	6,5	5	4,7	4,7	2,9	2,6		54
56	9,9	9,4	8,9	9,5	9,2	8,8	8,8	8,6	8,4	7,9	7,6	7,4	7	6,7	6,5	5	4,7	4,7	2,9	2,6	2,6	56
58	9,8	9,4	8,9	9,5	9,2	8,8	8,8	8,6	8,4	7,9	7,6	7,4	7	6,7	6,5	5	4,7	4,7	2,9	2,6	2,7	58
60	9	9,4	8,9	9,5	9,2	8,8	8,8	8,6	8,3	7,9	7,6	7,4	7	6,7	6,5	5	4,7	4,7	2,9	2,6	2,7	60
62		9,4	8,9	8,8	9,2	8,8	8,8	8,6	8,3	7,9	7,6	7,4	7	6,7	6,5	5	4,7	4,6	2,9	2,6	2,8	62
64		8,5	8,9		9,2	8,8		8,6	8,3		7,6	7,4	7	6,7	6,5	5	4,7	4,4	2,9	2,6	2,8	64
66			8,9			8,8		8,6	8,3		7,6	7,4		6,7	6,5		4,7	4,3	2,6	2,8	1,3	66
68						8,8			8,3		7,6	7,4		6,7	6,5		4,7	4,1	2,6	2,8		68
70									8,3			7,4			6,5		4,7	3,9	2,6	2,7		70
72												7,4			6,5			3,7	2,6	2,6		72
74															6,5			3,6	2,5	2,5		74
76																			2,4			76

* Adapter - adapter - pièce d'adaptateur - adattatore - adaptador - адаптер

t_180_04901_00_000 / 04905_00_000



	14,9 m + 3,5 m*			20 m + 3,5 m*			25 m + 3,5 m*			30,1 m + 3,5 m*			35,2 m + 3,5 m*			40,2 m + 3,5 m*			45,3 m + 3,5 m*				
	N 66 m																						
	82°	75°	68°	82°	75°	68°	82°	75°	68°	82°	75°	68°	82°	75°	68°	82°	75°	68°	82°	75°	68°		
26	8,8			8,3			7,7															26	
28	8,7			8,2			7,6			6,7			5,8									28	
30	8,6			8,1			7,5			6,7			5,8			3,9			1,9			30	
32	8,5			8			7,4			6,6			5,7			3,8			1,8			32	
34	8,4	8,2		8			7,4			6,5			5,6			3,7			1,8			34	
36	8,3	8,2		7,9	7,8		7,3			6,5			5,5			3,7			1,7			36	
38	8,2	8,1		7,8	7,7		7,2	7,1		6,4			5,4			3,6			1,7			38	
40	8,1	8		7,7	7,6		7,2	7,1		6,3	6,2		5,3	5,1		3,5			1,6			40	
42	8,1	8		7,7	7,5		7,1	7		6,3	6,2		5,3	5,1		3,5	3,2		1,6			42	
44	8,1	7,9	7,7	7,6	7,5		7,1	6,9		6,3	6,1		5,3	5,1		3,5	3,2		1,6	1,3		44	
46	8	7,9	7,7	7,6	7,4	7,3	7,1	6,9		6,3	6,1		5,3	5,1		3,5	3,2		1,6	1,3		46	
48	8	7,8	7,6	7,5	7,4	7,3	7	6,8	6,7	6,3	6,1		5,3	5,1		3,5	3,2		1,6	1,4		48	
50	7,9	7,7	7,6	7,5	7,4	7,2	7	6,8	6,7	6,3	6	5,9	5,3	5,1		3,5	3,2		1,6	1,4		50	
52	7,9	7,6	7,5	7,5	7,4	7,2	7	6,8	6,6	6,3	6	5,9	5,3	5,1	5	3,5	3,2		1,6	1,4		52	
54	7,9	7,6	7,4	7,5	7,4	7,2	7	6,7	6,6	6,3	6	5,8	5,3	5,1	5	3,5	3,2		1,6	1,5		54	
56	7,9	7,5	7,3	7,5	7,4	7,2	7	6,7	6,6	6,3	6	5,8	5,3	5,1	5	3,5	3,2	3,2	1,6	1,5		56	
58	7,8	7,5	7,2	7,5	7,3	7,1	7	6,7	6,6	6,3	6	5,8	5,3	5,1	5	3,5	3,2	3,2	1,6	1,6	1,4	58	
60	7,8	7,5	7,1	7,5	7,3	7,1	7	6,7	6,6	6,3	6	5,8	5,3	5,1	5	3,5	3,2	3,2	1,6	1,6	1,4	60	
62	7,8	7,5	7,1	7,5	7,3	7	7	6,7	6,6	6,3	6	5,8	5,3	5,1	5	3,5	3,2	3,2	1,6	1,7	1,5	62	
64	7,8	7,5	7,1	7,5	7,3	7	7	6,7	6,6	6,3	6	5,8	5,3	5,1	5	3,5	3,2	3,2	1,6	1,6	1,5	64	
66	7,5	7,5	7,1	7,5	7,3	7	7	6,7	6,6	6,3	6	5,8	5,3	5,1	5	3,5	3,2	3,2	1,6	1,6	1,6	66	
68		7,5	7,1	7,3	7,3	7	7	6,7	6,6	6,3	6	5,8	5,3	5,1	5	3,5	3,2	3,2	1,6	1,6	1,6	68	
70		7,2	7,1		7,3	7	7	6,7	6,6		6	5,8	5,3	5,1	5	3,5	3,2	3,2	1,6	1,6	1,6	70	
72			7,1			7	7	6,7	6,6		6	5,8		5,1	5		3,2	3,2		1,6	1,6	72	
74						7			6,6		6	5,8			5,1	5		3,2	3,1		1,6	1,6	74
76									6,6			5,8				5		3,2	3		1,6	1,6	76
78															5				2,9		1,6	1,6	78
80																			2,8			1,6	80
82																						1,6	82

* Adapter - adapter - pièce d'adaptateur - adattatore - adaptador - адаптер

t_180_05001_00_000 / 05005_00_000

Traglasten

TN 72 – 78 m

Lifting capacities • Forces de levage • Portate • Tablas de carga • Грузоподъемность

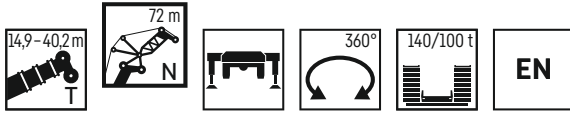

	14,9 m + 3,5 m*			20 m + 3,5 m*			25 m + 3,5 m*			30,1 m + 3,5 m*			35,2 m + 3,5 m*			40,2 m + 3,5 m*			
	N 72 m																		
	82°	75°	68°	82°	75°	68°	82°	75°	68°	82°	75°	68°	82°	75°	68°	82°	75°	68°	
26	6,9																		26
28	6,9			6,5			6												28
30	6,8			6,5			6						5,2			4,3			30
32	6,7			6,4			5,9						5,2			4,2		2,6	32
34	6,6			6,3			5,8						5,1			4,2		2,5	34
36	6,6			6,2			5,8						5,1			4,1		2,5	36
38	6,5	6,3		6,2	5,9		5,7						5			4		2,4	38
40	6,4	6,3		6,1	5,9		5,6	5,5					5			3,9		2,4	40
42	6,3	6,3		6	5,9		5,6	5,5					4,9	4,8		3,9		2,3	42
44	6,3	6,2		6	5,9		5,5	5,4					4,9	4,7		3,8	3,7	2,3	44
46	6,2	6,1		5,9	5,8		5,5	5,4					4,8	4,7		3,8	3,7	2,3	46
48	6,1	6,1	5,8	5,9	5,8		5,5	5,3					4,8	4,7		3,8	3,7	2,3	48
50	6,1	6	5,9	5,8	5,7	5,5	5,4	5,3					4,8	4,6		3,8	3,7	2,3	50
52	6,1	6	5,9	5,8	5,7	5,6	5,4	5,3	5,1				4,8	4,6		3,8	3,7	2,3	52
54	6,1	5,9	5,9	5,7	5,6	5,5	5,4	5,2	5,1	4,8			4,6	4,5		3,8	3,7	2,3	54
56	6,1	5,9	5,8	5,7	5,6	5,5	5,4	5,2	5,1	4,8			4,6	4,5		3,8	3,7	3,7	56
58	6,1	5,8	5,7	5,7	5,6	5,5	5,3	5,2	5	4,8			4,6	4,4		3,8	3,7	3,7	58
60	6,1	5,8	5,6	5,7	5,6	5,5	5,3	5,1	5	4,8			4,5	4,4		3,8	3,7	3,7	60
62	6	5,8	5,6	5,7	5,6	5,5	5,3	5,1	5	4,8			4,5	4,4		3,8	3,7	3,7	62
64	6	5,8	5,5	5,7	5,6	5,5	5,3	5,1	5	4,8			4,5	4,3		3,8	3,7	3,7	64
66	6	5,8	5,5	5,7	5,6	5,4	5,3	5,1	5	4,8			4,5	4,3		3,8	3,7	3,7	66
68	6	5,8	5,5	5,7	5,6	5,4	5,3	5,1	5	4,8			4,5	4,3		3,8	3,7	3,7	68
70	6	5,8	5,5	5,7	5,6	5,4	5,3	5,1	5	4,8			4,5	4,3		3,8	3,7	3,7	70
72	6	5,8	5,5	5,7	5,6	5,4	5,3	5,1	5	4,8			4,5	4,3		3,8	3,7	3,7	72
74		5,8	5,5	5,6	5,6	5,4	5,3	5,1	5	4,8			4,5	4,3		3,8	3,7	3,7	74
76		5,8	5,5	5,6	5,6	5,4	5,3	5,1	5	4,8			4,5	4,3		3,8	3,7	3,7	76
78			5,5	5,6	5,6	5,4	5,3	5,1	5	4,8			4,5	4,3		3,8	3,7	3,7	78
80				5,4	5,4	5,4	5,3	5,1	5	4,8			4,5	4,3		3,7	3,7	3,7	80
82																		2,3	82
84																		2,3	84
86																		2,1	86

* Adapter · adapter · pièce d'adaptateur · adattatore · adaptador · адаптер

t_180_05101_00_000 / 05105_00_000



	14,9 m + 3,5 m*			20 m + 3,5 m*			25 m + 3,5 m*			30,1 m + 3,5 m*			35,2 m + 3,5 m*						
	N 78 m																		
	82°	75°	68°	82°	75°	68°	82°	75°	68°	82°	75°	68°	82°	75°	68°				
28	5,4																		28
30	5,4			5,1						4,6									30
32	5,3			5,1						4,6						3,8		2,8	32
34	5,3			5						4,6						3,8		2,7	34
36	5,2			4,9						4,5						3,7		2,7	36
38	5,1			4,8						4,5						3,6		2,6	38
40	5,1	4,8		4,8						4,4						3,5		2,5	40
42	5	4,8		4,7	4,5					4,3	4,1					3,5		2,5	42
44	4,9	4,8		4,7	4,5					4,3	4,1					3,4	3,3	2,5	44
46	4,9	4,8		4,6	4,6					4,2	4,1					3,4	3,3	2,5	46
48	4,8	4,7		4,6	4,5					4,2	4,1					3,4	3,3	2,5	48
50	4,7	4,7		4,6	4,5					4,2	4,1					3,4	3,3	2,5	50
52	4,7	4,6	4,3	4,5	4,5					4,2	4,1					3,4	3,4	2,5	52
54	4,7	4,6	4,4	4,4	4,4	4				4,1	4					3,4	3,4	2,5	54
56	4,6	4,6	4,5	4,4	4,3	4,2				4,1	4					3,4	3,4	2,5	56
58	4,6	4,5	4,5	4,4	4,3	4,2				4,1	3,9					3,4	3,4	2,5	58
60	4,6	4,5	4,4	4,4	4,2	4,1				4,1	3,9					3,4	3,4	2,5	60
62	4,6	4,5	4,4	4,4	4,2	4,1				4	3,8					3,4	3,3	2,5	62
64	4,6	4,4	4,3	4,3	4,2	4,1				4	3,8					3,4	3,3	2,5	64
66	4,6	4,4	4,2	4,3	4,2	4,1				4	3,8					3,4	3,3	2,5	66
68	4,5	4,4	4,2	4,3	4,2	4,1				4	3,8					3,4	3,3	2,5	68
70	4,5	4,4	4,2	4,3	4,2	4,1				4	3,8					3,4	3,3	2,5	70
72	4,4	4,4	4,2	4,3	4,2	4,1				4	3,8					3,4	3,3	2,5	72
74	4,4	4,4	4,2	4,3	4,2	4,1				4	3,8					3,4	3,3	2,5	74
76	4,4	4,4	4,2	4,3	4,2	4,1				4	3,8					3,4	3,3	2,5	76
78	4,4	4,4	4,2	4,3	4,2	4,1				4	3,8					3,4	3,3	2,5	78
80		4,4	4,2		4,2	4,1				4	3,8					3,4	3,3	2,5	80
82		4,4	4,2		4,2	4,1				4	3,8					3,4	3,3	2,5	82
84			4,2			4,1					3,8					3,3	3,2	2,5	84
86						4,1					3,7					3,3	3,2	2,5	86
88											3,7					3,2	3,2	2,5	88
90																3,2	3,2	2,5	90

* Adapter · adapter · pièce d'adaptateur · adattatore · adaptador · адаптер

t_180_05201_00_000 / 05205_00_000

Lifting heights • Hauteurs de levage • Altezze di sollevamento • Alturas de elevación • Высота подъема

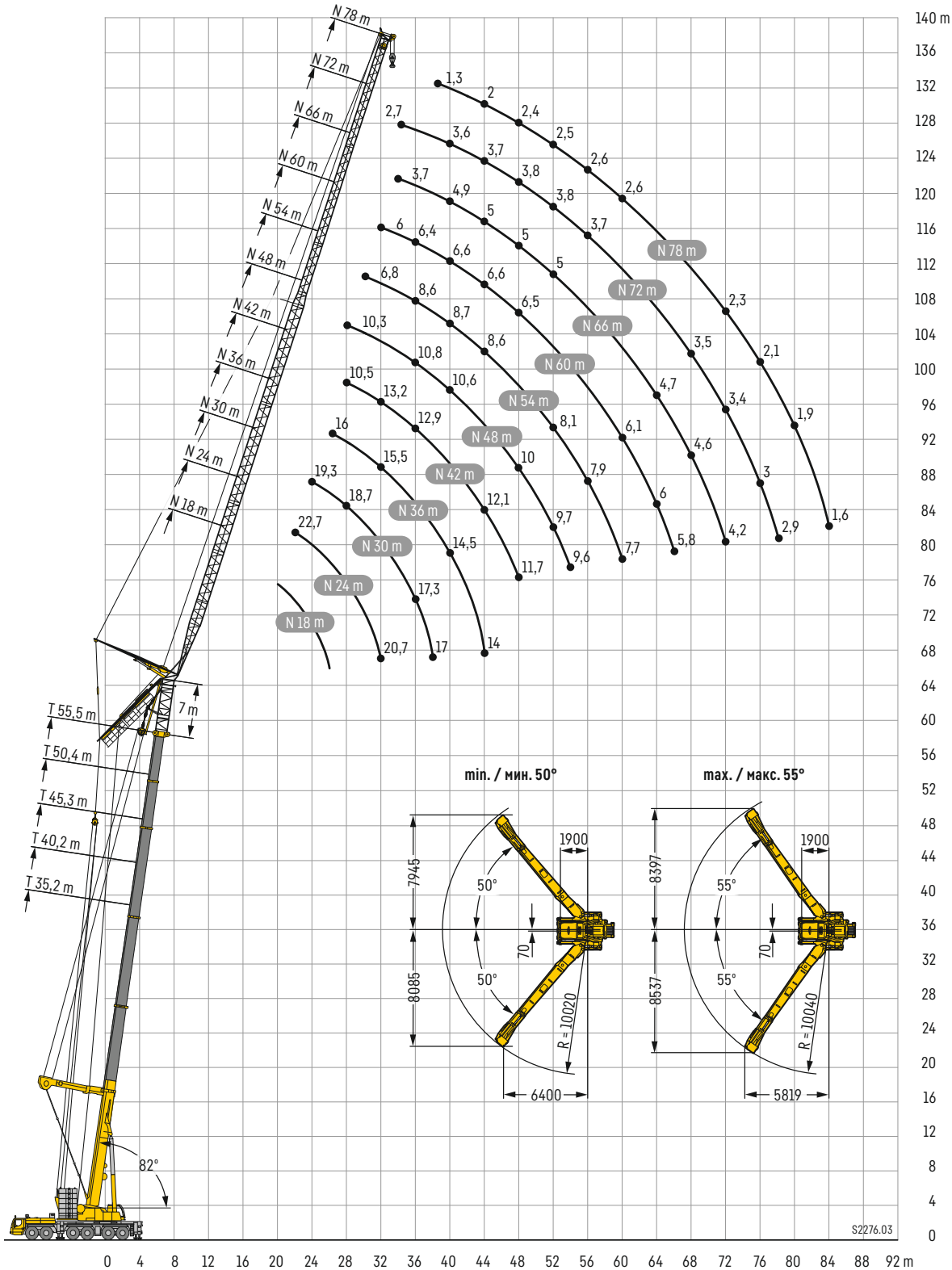

Winkel der Y-Abspannung zwischen 50° bis 55°, abhängig vom Ausfahrzustand der einzelnen Teleskopteile · Angle of the Y-suspension between 50° and 55° depending on the extension condition of the individual telescopic sections
 Angle du haubanage Y entre 50° et 55°, en fonction de l'état de sortie des différents éléments télescopiques · Angolo del braccio tirantato Y tra 50° e 55°, in base alla posizione di sfilo delle singole sezioni telescopiche
 Ángulo del arriostamiento de la pluma Y entre 50° hasta 55°, dependiendo del telescopaje de los tramos · Угол Y-оттяжки между 50° и 55°, в зависимости от процентного выдвижения отдельных секций телескопической стрелы.

Traglasten

TYVEN 12 – 18 m

Lifting capacities • Forces de levage • Portate • Tablas de carga • Грузоподъемность

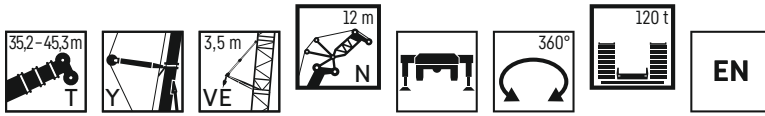

	35,2 m + 7 m*			40,2 m + 7 m*			45,3 m + 7 m*			
	N 12 m**									
	82°	75°			82°			82°		
12	52,5									
13	54,3									
14	53,3				47,5					
16	49,1				46,5			42		
18					43			40,9		
20		42,9								
22		38,9								

* Adapter 3,5 m + Teleskopausleger-Verlängerung 3,5 m · adapter 3.5 m + telescopic boom extension 3.5 m · pièce d'adaptateur 3,5 m + rallonge de flèche télescopique 3,5 m · adattatore 3,5 m + prolungamento braccio telescopico 3,5 m · adaptador 3,5 m + prolongación de pluma telescópica 3,5 m · адаптер 3,5 М + удлинители 3,5 М t_180_14103_00_000

** Hakenflasche mit Mindestgewicht 3000 kg erforderlich · Hookblock with deadweight of 3000 kg necessary · Moufle à crochet de poids minimal de 3000 kg nécessaire · Bozzello con un peso minimo necessario di 3000 kg · Necesario pasteca con peso mínimo de 3000 kg · Требуется крюковая подвеска весом не менее 3000 кг

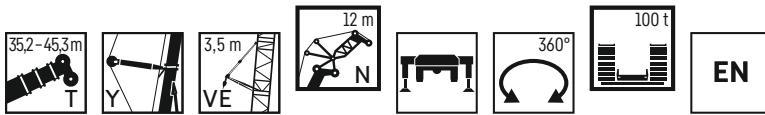

	35,2 m + 7 m*			40,2 m + 7 m*			45,3 m + 7 m*			
	N 12 m**									
	82°	75°			82°			82°		
12	52,5									
13	54,3									
14	53,3				47,5					
16	49,1				46,5			42		
18					43			40,9		
20		40,1								
22		36,4								

* Adapter 3,5 m + Teleskopausleger-Verlängerung 3,5 m · adapter 3.5 m + telescopic boom extension 3.5 m · pièce d'adaptateur 3,5 m + rallonge de flèche télescopique 3,5 m · adattatore 3,5 m + prolungamento braccio telescopico 3,5 m · adaptador 3,5 m + prolongación de pluma telescópica 3,5 m · адаптер 3,5 М + удлинители 3,5 М t_180_14105_00_000

** Hakenflasche mit Mindestgewicht 3000 kg erforderlich · Hookblock with deadweight of 3000 kg necessary · Moufle à crochet de poids minimal de 3000 kg nécessaire · Bozzello con un peso minimo necessario di 3000 kg · Necesario pasteca con peso mínimo de 3000 kg · Требуется крюковая подвеска весом не менее 3000 кг

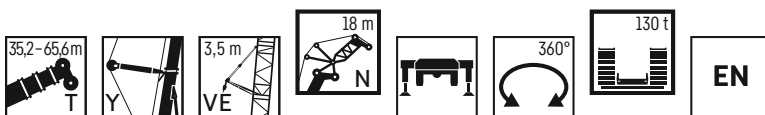

	35,2 m + 7 m*			40,2 m + 7 m*			45,3 m + 7 m*			50,4 m + 7 m*			55,5 m + 7 m*			60,5 m + 7 m*			65,6 m + 7 m*			
	N 18 m***																					
	82°	75°	68°	82°	75°	68°	82°	75°	68°	82°	75°	68°	82°	75°	68°	82°	75°	68°	82°	75°	68°	
14	36																					
16	39,3																					
18	42						35,4			31,1												
20	42,1						34,9			30,5						26,8						23,2
22	39,4	39,6					34,3			29,9						26,3						22,7
24		36,4					32,6			28,7						25,8						22,3
26		33,5														25,3						21,8
28		31	27,7																			21,8
30			25,8																			20,1
32			24				19,5															19,7
34							18,1															19,1
36										15,9												19,1
38										14,7												19,1
40																						19,1
42																						19,1
44																						19,1

* Adapter 3,5 m + Teleskopausleger-Verlängerung 3,5 m · adapter 3.5 m + telescopic boom extension 3.5 m · pièce d'adaptateur 3,5 m + rallonge de flèche télescopique 3,5 m · adattatore 3,5 m + prolungamento braccio telescopico 3,5 m · adaptador 3,5 m + prolongación de pluma telescópica 3,5 m · адаптер 3,5 М + удлинители 3,5 М t_180_14202_00_000

** Hakenflasche mit Mindestgewicht 1450 kg erforderlich · Hookblock with deadweight of 1450 kg necessary · Moufle à crochet de poids minimal de 1450 kg nécessaire · Bozzello con un peso minimo necessario di 1450 kg · Necesario pasteca con peso mínimo de 1450 kg · Требуется крюковая подвеска весом не менее 1450 кг

Traglasten

TYVEN 18 – 24 m

Lifting capacities • Forces de levage • Portate • Tablas de carga • Грузоподъемность

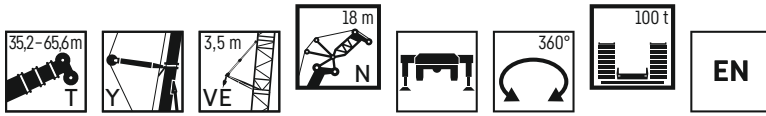

	35,2 m + 7 m*			40,2 m + 7 m*			45,3 m + 7 m*			50,4 m + 7 m*			55,5 m + 7 m*			60,5 m + 7 m*			65,6 m + 7 m*			
	82°	75°	68°	82°	75°	68°	82°	75°	68°	82°	75°	68°	82°	75°	68°	82°	75°	68°	82°	75°	68°	
	N 18 m***																					
14	36																					14
16	39,3																					16
18	42																					18
20	42,1																					20
22	39,4	36																				22
24		33																				24
26		30,3																				26
28		28																				28
30			24,6																			30
32			22,8																			32
34			21,1																			34
36																						36
38																						38
40																						40
42																						42
44																						44

* Adapter 3,5 m + Teleskopausleger-Verlängerung 3,5 m · adapter 3,5 m + telescopic boom extension 3,5 m · pièce d'adaptateur 3,5 m + rallonge de flèche télescopique 3,5 m
 adattatore 3,5 m + prolungamento braccio telescopico 3,5 m · adaptador 3,5 m + prolongación de pluma telescópica 3,5 m · адаптер 3,5 М + удлинители 3,5 М
 *** Hakenflasche mit Mindestgewicht 1450 kg erforderlich · Hookblock with deadweight of 1450 kg necessary · Moufle à crochet de poids minimal de 1450 kg nécessaire
 Bozzello con un peso minimo necessario di 1450 kg · Necesario pasteca con peso minimo de 1450 kg · Требуется крюковая подвеска весом не менее 1450 кг

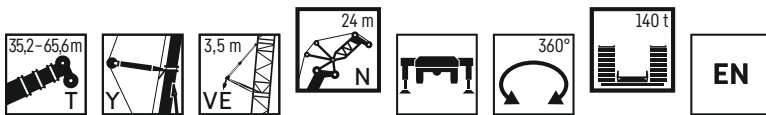

	35,2 m + 7 m*			40,2 m + 7 m*			45,3 m + 7 m*			50,4 m + 7 m*			55,5 m + 7 m*			60,5 m + 7 m*			65,6 m + 7 m*			
	82°	75°	68°	82°	75°	68°	82°	75°	68°	82°	75°	68°	82°	75°	68°	82°	75°	68°	82°	75°	68°	
	N 24 m																					
16	29,6																					16
18	31,6																					18
20	34																					20
22	34,8																					22
24	34	33,9																				24
26	32,1	32,2																				26
28	30,2	30,6																				28
30		29,1																				30
32		27,6	24,6																			32
34		25,9	23,1																			34
36			21,7																			36
38			20,4																			38
40																						40
42																						42
44																						44
46																						46
48																						48
50																						50

* Adapter 3,5 m + Teleskopausleger-Verlängerung 3,5 m · adapter 3,5 m + telescopic boom extension 3,5 m · pièce d'adaptateur 3,5 m + rallonge de flèche télescopique 3,5 m
 adattatore 3,5 m + prolungamento braccio telescopico 3,5 m · adaptador 3,5 m + prolongación de pluma telescópica 3,5 m · адаптер 3,5 М + удлинители 3,5 М

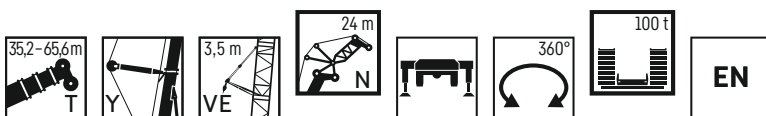

	35,2 m + 7 m*			40,2 m + 7 m*			45,3 m + 7 m*			50,4 m + 7 m*			55,5 m + 7 m*			60,5 m + 7 m*			65,6 m + 7 m*			
	82°	75°	68°	82°	75°	68°	82°	75°	68°	82°	75°	68°	82°	75°	68°	82°	75°	68°	82°	75°	68°	
	N 24 m																					
16	29,6																					16
18	31,6																					18
20	34																					20
22	34,8																					22
24	34	32,8																				24
26	32,1	30,2																				26
28	30,2	27,9																				28
30		25,9																				30
32		24,2	20,9																			32
34		22,6	19,5																			34
36			18,2																			36
38			17																			38
40																						40
42																						42
44																						44
46																						46
48																						48
50																						50

* Adapter 3,5 m + Teleskopausleger-Verlängerung 3,5 m · adapter 3,5 m + telescopic boom extension 3,5 m · pièce d'adaptateur 3,5 m + rallonge de flèche télescopique 3,5 m
 adattatore 3,5 m + prolungamento braccio telescopico 3,5 m · adaptador 3,5 m + prolongación de pluma telescópica 3,5 m · адаптер 3,5 М + удлинители 3,5 М

Traglasten

TYVEN 30 m

Lifting capacities • Forces de levage • Portate • Tablas de carga • Грузоподъемность

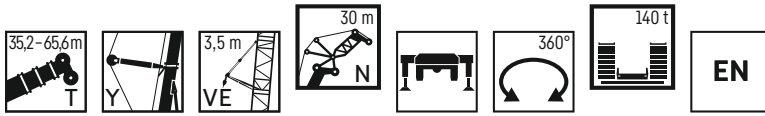

	35,2 m + 7 m*			40,2 m + 7 m*			45,3 m + 7 m*			50,4 m + 7 m*			55,5 m + 7 m*			60,5 m + 7 m*			65,6 m + 7 m*			
	82°	75°	68°	82°	75°	68°	82°	75°	68°	82°	75°	68°	82°	75°	68°	82°	75°	68°	82°	75°	68°	
18	25,3																					18
20	26,5			26,2																		20
22	28			26,9			24,3			22,2												22
24	28,9			26,8			24,3			21,9			19,3			16,9						24
26	28,8			26,4			24			21,6			19			16,7				14,7		26
28	28,2	28,1		25,7			23,6			21,2			18,7			16,4				14,4		28
30	26,6	26,9		24,3	24		23,2			20,9			18,4			16				14,1		30
32	25,2	25,5		23	22,8		22,7	22,4		20,5			18			15,7				13,8		32
34	23,8	24,3		21,7	21,7		21,6	21,3		20,1	19,7		17,7			15,4				13,5		34
36		23,1	21,3	20,5	20,6		20,5	20,3		19,3	18,8		17,3	16,8		15,1	14,6			13,2		36
38		22	20,1		19,7	18,5		19,4		17,9			17	16,4		14,8	14,3			12,8	12,1	38
40		20,9	19		18,7	17,4		18,5	16,6	17,1			16	16		14,8	13,9			12,8	11,5	40
42			17,9			16,5		17,7	15,7	16,4			15,3			14,8	13,4			12,8	11	42
44			17			15,6			14,9	15,7	13,5		14,6			14,8	12,8			12,8	10,5	44
46						14,9									11,7		12,1			10		46
48									14,1				12,8							10		48
50									13,4				12,2					6,1		9,6		50
52												11,5			10,5			6,1			4,6	52
54															10			6			4,7	54
56																		5,7			4,7	56

* Adapter 3,5 m + Teleskopausleger-Verlängerung 3,5 m · adapter 3.5 m + telescopic boom extension 3.5 m · pièce d'adaptateur 3,5 m + rallonge de flèche télescopique 3,5 m · adattatore 3,5 m + prolungamento braccio telescopico 3,5 m · adaptador 3,5 m + prolongación de pluma telescópica 3,5 m · адаптер 3,5 М + удлинители 3,5 М

t_180_14401_00_000

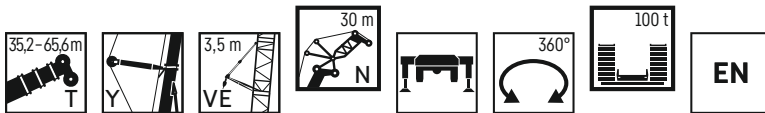

	35,2 m + 7 m*			40,2 m + 7 m*			45,3 m + 7 m*			50,4 m + 7 m*			55,5 m + 7 m*			60,5 m + 7 m*			65,6 m + 7 m*			
	82°	75°	68°	82°	75°	68°	82°	75°	68°	82°	75°	68°	82°	75°	68°	82°	75°	68°	82°	75°	68°	
18	25,3																					18
20	26,5			26,2																		20
22	28			26,9			24,3			22,2												22
24	28,9			26,8			24,3			21,9			19,3			16,9						24
26	28,8			26,4			24			21,6			19			16,7				14,7		26
28	28,2	27,6		25,7			23,6			21,2			18,7			16,4				14,4		28
30	26,6	25,7		24,3	24		23,2			20,9			18,4			16				14,1		30
32	25,2	23,9		23	22,5		22,7	21,6		20,5			18			15,7				13,8		32
34	23,8	22,3		21,7	20,9		21,6	20,1		20,1	18,4		17,7			15,4				13,5		34
36		20,9	17,8	20,5	19,5		20,5	18,8		19,3	17,3		17,3	15,7		15,1	14,6			13,2		36
38		19,5	16,7		18,3	15		17,6		16,3			17	14,8		14,8	13,9			12,8	12,1	38
40		18,3	15,7		17,2	14,1		16,5	13,2	15,3			14	14		14,8	13,1			12,8	11,5	40
42			14,8			13,2		15,6	12,4	14,4			13,3			14,8	12,4			12,8	11	42
44			13,9			12,5			11,7	13,6	10,1		12,6			14,8	11,8			12,8	10,5	44
46						11,7									8					10		46
48									11				9,5							10		48
50									10,4				9,1							9,6		50
52												8,5								6,1		52
54																				6		54
56																				5,7		56

* Adapter 3,5 m + Teleskopausleger-Verlängerung 3,5 m · adapter 3.5 m + telescopic boom extension 3.5 m · pièce d'adaptateur 3,5 m + rallonge de flèche télescopique 3,5 m · adattatore 3,5 m + prolungamento braccio telescopico 3,5 m · adaptador 3,5 m + prolongación de pluma telescópica 3,5 m · адаптер 3,5 М + удлинители 3,5 М

t_180_14405_00_000

Traglasten

TYVEN 36 m

Lifting capacities • Forces de levage • Portate • Tablas de carga • Грузоподъемность

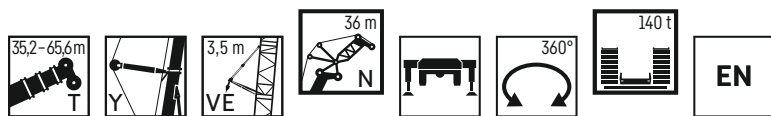

	35,2 m + 7 m*			40,2 m + 7 m*			45,3 m + 7 m*			50,4 m + 7 m*			55,5 m + 7 m*			60,5 m + 7 m*			65,6 m + 7 m*				
	82°	75°	68°	82°	75°	68°	82°	75°	68°	82°	75°	68°	82°	75°	68°	82°	75°	68°	82°	75°	68°		
20	21,1																					20	
22	22			21,4			16,3															22	
24	22,9			21,9			18,5			17,7												24	
26	23,6			22,1			20			18,3			16			14						26	
28	23,4			22			20,1			18,2			16			14				12,2		28	
30	22,9	22,5		21,7			19,9			17,9			15,8			13,8				12,1		30	
32	22,1	22,5		21,3	20,7		19,6			17,7			15,5			13,5				11,9		32	
34	21,1	21,9		20,2	19,7		19,3	18,9		17,4			15,3			13,3				11,6		34	
36	20,2	20,9		19,2	18,8		19	18,8		17,1	16,7		15			13				11,4		36	
38	19,3	20	19,5	18,3	18		18,7	18,4		16,8	16,5		14,8	14,3		12,8	12,3			11,1		38	
40	18,5	19,2	18,8	17,4	17,2	16,4	18	17,6		16,6	16,2		14,5	14,1		12,5	12,1			10,9		40	
42		18,3	17,8		16,4	15,8	17,2	16,9		16,1	15,5		14,3	13,9		12,3	11,9			10,7	10	42	
44		17,5	16,9		15,7	15,2		16,2	14,5		14,9		14	13,6		12	11,7			10,4	9,6	44	
46		16,7	16		15	14,6		15,6	13,7		14,3	12,3		13,3			11,4				9,2	46	
48			15,2			13,9		14,9	13		13,7	11,7		12,7			10,7				8,8	48	
50			14,5			13,3			12,4		13,2	11,1		12,2	10		9,9	3,5			8,5	50	
52						12,6						10,6				9,5		9	3,6		8,1	52	
54												10				9,1		3,7			7,8	4	54
56												9,6				8,6		3,6				4,1	56
58																8,2		3,6				4	58
60																		3,3				3,9	60
62																						3,7	62

* Adapter 3,5 m + Teleskopausleger-Verlängerung 3,5 m - adapter 3,5 m + telescopic boom extension 3,5 m - pièce d'adaptateur 3,5 m + rallonge de flèche télescopique 3,5 m
 adattatore 3,5 m + prolungamento braccio telescopico 3,5 m - adaptador 3,5 m + prolongación de pluma telescópica 3,5 m - адаптер 3,5 М + удлинители 3,5 М

t_180_14501_00_000

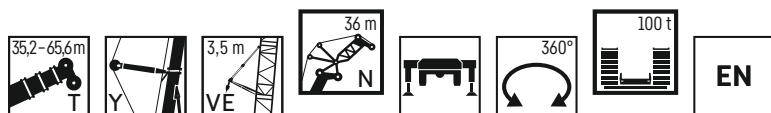

	35,2 m + 7 m*			40,2 m + 7 m*			45,3 m + 7 m*			50,4 m + 7 m*			55,5 m + 7 m*			60,5 m + 7 m*			65,6 m + 7 m*				
	82°	75°	68°	82°	75°	68°	82°	75°	68°	82°	75°	68°	82°	75°	68°	82°	75°	68°	82°	75°	68°		
20	21,1																					20	
22	22			21,4			16,3															22	
24	22,9			21,9			18,5			17,7												24	
26	23,6			22,1			20			18,3			16			14						26	
28	23,4			22			20,1			18,2			16			14				12,2		28	
30	22,9	22,5		21,7			19,9			17,9			15,8			13,8				12,1		30	
32	22,1	22,5		21,3	20,7		19,6			17,7			15,5			13,5				11,9		32	
34	21,1	21,9		20,2	19,7		19,3	18,9		17,4			15,3			13,3				11,6		34	
36	20,2	20,8		19,2	18,8		19	18,4		17,1	16,6		15			13				11,4		36	
38	19,3	19,5	16,6	18,3	18		18,7	17,2		16,8	15,6		14,8	14,1		12,8	12,3			11,1		38	
40	18,5	18,3	15,6	17,4	17,2	14	18	16,2		16,6	14,8		14,5	13,3		12,5	12,1			10,9		40	
42		17,3	14,6		16,2	13,1	17,2	15,2		16,1	14		14,3	12,6		12,3	11,9			10,7	10	42	
44		16,3	13,8		15,2	12,4		14,4	11,3		13,2		14	11,9		12	11,4			10,4	9,6	44	
46		15,4	13		14,4	11,7		13,6	10,6		12,5	8,9		11,3			10,8				9,2	46	
48			12,3			11		12,8	10		11,8	8,4		10,8			10,2				8,8	48	
50			11,7			10,4			9,5		11,2	8		10,3	6,6		9,8	3,5			8,5	50	
52						9,8						7,6			6,2		9	3,6			8,1	52	
54												7,2			5,9			3,7			7,8	4	54
56												6,8			5,6			3,6				4,1	56
58															5,3			3,6				3,8	58
60																		3,3				3,6	60
62																						3,4	62

* Adapter 3,5 m + Teleskopausleger-Verlängerung 3,5 m - adapter 3,5 m + telescopic boom extension 3,5 m - pièce d'adaptateur 3,5 m + rallonge de flèche télescopique 3,5 m
 adattatore 3,5 m + prolungamento braccio telescopico 3,5 m - adaptador 3,5 m + prolongación de pluma telescópica 3,5 m - адаптер 3,5 М + удлинители 3,5 М

t_180_14505_00_000

Traglasten

TYVEN 42 m

Lifting capacities • Forces de levage • Portate • Tablas de carga • Грузоподъемность

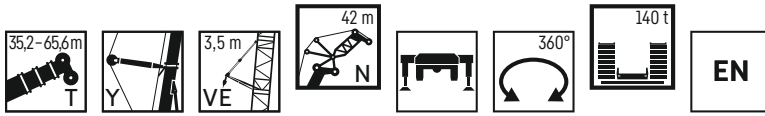

	35,2 m + 7 m*			40,2 m + 7 m*			45,3 m + 7 m*			50,4 m + 7 m*			55,5 m + 7 m*			60,5 m + 7 m*			65,6 m + 7 m*			
	82°	75°	68°	82°	75°	68°	82°	75°	68°	82°	75°	68°	82°	75°	68°	82°	75°	68°	82°	75°	68°	
22	19,1			17,1																		22
24	19,4			17,6			15,4															24
26	19,6			18			16,2			13,5												26
28	19,3			18,1			16,5			14,7			10,5			11,5						28
30	18,9			18,1			16,5			15			12,9			11,4			10,1			30
32	18,2	18,3		17,8			16,5			15			13,2			11,4			10,1			32
34	17,6	18,3		17,5	17,5		16,3			14,8			13,1			11,3			10			34
36	16,8	17,6		17	17,1		16,1	15,8		14,6			12,9			11,1			9,8			36
38	15,9	16,8		16,2	16,3		15,9	15,6		14,4	13,9		12,7			10,9			9,6			38
40	15,2	16,1		15,5	15,6		15,6	15,5		14,1	13,8		12,5			10,7			9,4			40
42	14,5	15,4	14,7	14,8	14,9		15	15,3		13,9	13,6		12,3	11,8		10,5	10,1		9,2			42
44	13,8	14,7	14,2	14,1	14,3	13,4	14,3	14,7		13,7	13,5		12,1	11,7		10,3	10		9	8,6		44
46	13,3	14,1	13,6	13,5	13,7	12,9	13,7	14,1	13,2	13,5	13,3		11,9	11,5		10,2	9,8		8,8	8,4		46
48		13,4	13,1		13,1	12,4	13,2	13,5	12,8	13,4	12,8		11,7	11,4		10	9,7		8,6	8,2		48
50		12,8	12,6		12,5	11,9		13	12,2		12,3	10,8		11,2		9,8	9,5		8,4	7,8		50
52		12	12,1		11,9	11,5		12,5	11,6		11,8	10,3		11		9,4			7,5			52
54			11,6			11		12	11,1		11,4	9,8		10,7	8,6		9,1	3,1		7,2		54
56			11,2			10,6			10,6		10,9	9,3		10,3	8,2		8,3	3,2		6,9		56
58						10,1					10,1				7,8		7,4	3,2		6,7	3,4	58
60											9,6				7,4			3,1		6,4	3,4	60
62															7,1			3,1			3,3	62
64																		2,9			3,3	64
66																		2,7			3,2	66
68																					3	68

* Adapter 3,5 m + Teleskopausleger-Verlängerung 3,5 m - adapter 3.5 m + telescopic boom extension 3.5 m - pièce d'adaptateur 3,5 m + rallonge de flèche télescopique 3,5 m
 adattatore 3,5 m + prolungamento braccio telescopico 3,5 m - adaptador 3,5 m + prolongación de pluma telescópica 3,5 m - адаптер 3,5 М + удлинители 3,5 М

t_180_14601_00_000

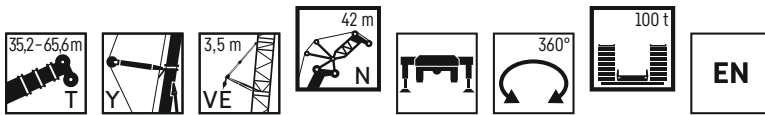

	35,2 m + 7 m*			40,2 m + 7 m*			45,3 m + 7 m*			50,4 m + 7 m*			55,5 m + 7 m*			60,5 m + 7 m*			65,6 m + 7 m*			
	82°	75°	68°	82°	75°	68°	82°	75°	68°	82°	75°	68°	82°	75°	68°	82°	75°	68°	82°	75°	68°	
22	19,1			17,1																		22
24	19,4			17,6			15,4															24
26	19,6			18			16,2			13,5												26
28	19,3			18,1			16,5			14,7			10,5			11,5						28
30	18,9			18,1			16,5			15			12,9			11,4			10,1			30
32	18,2	18,3		17,8			16,5			15			13,2			11,4			10,1			32
34	17,6	18,3		17,5	17,5		16,3			14,8			13,1			11,3			10			34
36	16,8	17,6		17	17,1		16,1	15,8		14,6			12,9			11,1			9,8			36
38	15,9	16,8		16,2	16,3		15,9	15,6		14,4	13,9		12,7			10,9			9,6			38
40	15,2	16,1		15,5	15,6		15,6	15,5		14,1	13,8		12,5			10,7			9,4			40
42	14,5	15,4	14,5	14,8	14,9		15	15,2		13,9	13,6		12,3	11,8		10,5	10,1		9,2			42
44	13,8	14,7	13,7	14,1	14,3	12,1	14,3	14,3		13,7	12,8		12,1	11,3		10,3	10		9	8,6		44
46	13,3	14,1	12,9	13,5	13,7	11,4	13,7	13,5	10,5	13,5	12,2		11,9	10,7		10,2	9,8		8,8	8,4		46
48		13,4	12,2		13,1	10,8	13,2	12,8	9,9	13,4	11,6		11,7	10,2		10	9,7		8,6	8,2		48
50		12,8	11,5		12,5	10,2		12,1	9,3		11	7,5		9,7		9,8	9,5		8,4	7,8		50
52		12	10,9		11,9	9,6		11,5	8,8		10,4	7,1		9,2		9			7,5			52
54			10,4			9,1		10,9	8,3		9,9	6,8		8,8	5,3		8,6	3,1		7,2		54
56			9,8			8,6			7,9		9,4	6,4		8,4	5		8,2	3,2		6,9		56
58						8,2			7,5			6,1			4,8		7,4	3,2		6,7	3,3	58
60									7,1			5,8			4,5			3,1		6,4	3,1	60
62												5,5						3,1			2,9	62
64																		2,9			2,7	64
66																		2,7			2,5	66
68																					2,3	68

* Adapter 3,5 m + Teleskopausleger-Verlängerung 3,5 m - adapter 3.5 m + telescopic boom extension 3.5 m - pièce d'adaptateur 3,5 m + rallonge de flèche télescopique 3,5 m
 adattatore 3,5 m + prolungamento braccio telescopico 3,5 m - adaptador 3,5 m + prolongación de pluma telescópica 3,5 m - адаптер 3,5 М + удлинители 3,5 М

t_180_14605_00_000

Traglasten

TYVEN 48 m

Lifting capacities • Forces de levage • Portate • Tablas de carga • Грузоподъемность

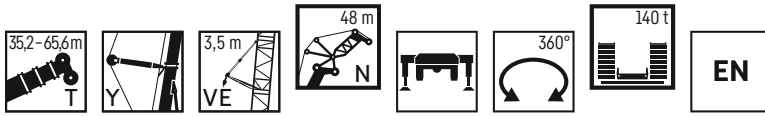

	35,2 m + 7 m*			40,2 m + 7 m*			45,3 m + 7 m*			50,4 m + 7 m*			55,5 m + 7 m*			60,5 m + 7 m*			65,6 m + 7 m*			
	82°	75°	68°	82°	75°	68°	82°	75°	68°	82°	75°	68°	82°	75°	68°	82°	75°	68°	82°	75°	68°	
24	15,4			13,6																		24
26	15,7			14,1			13															26
28	15,8			14,5			13,4			11,5			10,3									28
30	15,8			14,8			13,6			12,1			10,6			9,5						30
32	15,6			14,9			13,7			12,4			10,8			9,6			8,5			32
34	15,4	14,9		14,9			13,6			12,4			10,9			9,6			8,5			34
36	15,3	14,8		14,8	14,3		13,6			12,4			10,8			9,5			8,4			36
38	15,1	14,8		14,8	14,3		13,5	13,2		12,3			10,7			9,5			8,3			38
40	15	14,8		14,7	14,3		13,4	13,1		12,1	11,7		10,6			9,4			8,2			40
42	14,8	14,6		14,5	14,2		13,2	13		12	11,6		10,5	10		9,2			8,1			42
44	14,4	14	13,2	14,3	13,6		13,1	12,9		11,8	11,5		10,3	9,9		9,1	8,6		7,9			44
46	13,7	13,4	12,7	13,6	13		12,9	12,8		11,6	11,4		10,1	9,8		8,9	8,5		7,8	7,2		46
48	13,1	12,9	12,3	13	12,5	11,5	12,8	12,4		11,5	11,3		10	9,7		8,7	8,4		7,6	7,1		48
50	12,4	12,3	11,9	12,4	11,9	11,1	12,4	11,9	10,9	11,3	11,1		9,8	9,6		8,6	8,3		7,4	7		50
52	11,7	11,8	11,4	11,8	11,5	10,7	11,9	11,4	10,5	11,2	10,9	10	9,7	9,5		8,4	8,1		7,3	6,9		52
54		11,3	11		11	10,3	11,3	10,9	10,1	11,1	10,5	9,5	9,6	9,3		8,3	8		7,1	6,6		54
56		10,8	10,6		10,5	9,9		10,5	9,8		10,1	9		9,2	8,4	8,2	7,9		7	6,4		56
58		10,1	10,2		10	9,6		10	9,4		9,8	8,6		9	8		7,8	2,5		6,1		58
60			9,8			9,2		9,6	9,1		9,4	8,2		8,7	7,6		7,5	2,6		5,9	2,7	60
62			9,4			8,9			8,7		9	7,8		8,4	7,3		7,1	2,6		5,6	2,8	62
64						8,5			8,4		7,4	6,8			6,9		6,2	2,6		5,4	2,8	64
66									8,1		7,1				6,6		2,5		5,2	2,8		66
68											6,8				6,3		2,5		2,5		2,7	68
70															6		2,3			2,7		70
72																	2,1			2,6		72
74																			2,4			74

* Adapter 3,5 m • Teleskopausleger-Verlängerung 3,5 m • adapter 3,5 m • telescopic boom extension 3,5 m • pièce d'adaptateur 3,5 m • rallonge de flèche télescopique 3,5 m
 adattatore 3,5 m • prolungamento braccio telescopico 3,5 m • adaptador 3,5 m • prolongación de pluma telescópica 3,5 m • адаптер 3,5 М + удлинители 3,5 М

t_180_14701_00_000

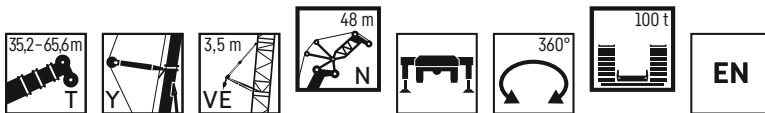

	35,2 m + 7 m*			40,2 m + 7 m*			45,3 m + 7 m*			50,4 m + 7 m*			55,5 m + 7 m*			60,5 m + 7 m*			65,6 m + 7 m*			
	82°	75°	68°	82°	75°	68°	82°	75°	68°	82°	75°	68°	82°	75°	68°	82°	75°	68°	82°	75°	68°	
24	15,4			13,6																		24
26	15,7			14,1			13															26
28	15,8			14,5			13,4			11,5			10,3									28
30	15,8			14,8			13,6			12,1			10,6			9,5						30
32	15,6			14,9			13,7			12,4			10,8			9,6			8,5			32
34	15,4	14,9		14,9			13,6			12,4			10,9			9,6			8,5			34
36	15,3	14,8		14,8	14,3		13,6			12,4			10,8			9,5			8,4			36
38	15,1	14,8		14,8	14,3		13,5	13,2		12,3			10,7			9,5			8,3			38
40	15	14,8		14,7	14,3		13,4	13,1		12,1	11,7		10,6			9,4			8,2			40
42	14,8	14,6		14,5	14,2		13,2	13		12	11,6		10,5	10		9,2			8,1			42
44	14,4	14	13,2	14,3	13,6		13,1	12,9		11,8	11,5		10,3	9,9		9,1	8,6		7,9			44
46	13,7	13,4	12,5	13,6	13		12,9	12,8		11,6	11,4		10,1	9,8		8,9	8,5		7,8	7,2		46
48	13,1	12,9	11,9	13	12,5	10,4	12,8	12,4		11,5	11,2		10	9,7		8,7	8,4		7,6	7,1		48
50	12,4	12,3	11,2	12,4	11,9	9,8	12,4	11,9	9	11,3	10,6		9,8	9,6		8,6	8,3		7,4	7		50
52	11,7	11,8	10,6	11,8	11,5	9,3	11,9	11,3	8,5	11,2	10,1	6,7	9,7	9,4		8,4	8,1		7,3	6,9		52
54		11,3	10,1		11	8,8	11,3	10,7	8,1	11,1	9,7	6,3	9,6	9		8,3	8		7,1	6,6		54
56		10,8	9,5		10,5	8,3		10,2	7,7		9,2	6		8,6	5,2	8,2	7,7		7	6,4		56
58		10,1	9,1		10	7,9		9,7	7,2		8,7	5,7		8,2	4,9		7,3	2,5		6,1		58
60			8,6			7,5		9,2	6,9		8,3	5,4		7,8	4,6		7	2,6		5,9	2,5	60
62			8,2			7,1		6,9	6,5		7,9	5,1		7,5	4,4		6,6	2,6		5,6	2,3	62
64						6,7		6,2	5,8		4,9	4,6			4,1		6,2	2,6		5,4	2,1	64
66								5,8			4,6				3,9		2,5		5,2	2		66
68											4,4				3,7		2,5			1,8		68
70															3,5		2,3			1,7		70
72																	2,1			1,5		72
74																			1,4			74

* Adapter 3,5 m • Teleskopausleger-Verlängerung 3,5 m • adapter 3,5 m • telescopic boom extension 3,5 m • pièce d'adaptateur 3,5 m • rallonge de flèche télescopique 3,5 m
 adattatore 3,5 m • prolungamento braccio telescopico 3,5 m • adaptador 3,5 m • prolongación de pluma telescópica 3,5 m • адаптер 3,5 М + удлинители 3,5 М

t_180_14705_00_000

Traglasten

TYVEN 54 m

Lifting capacities • Forces de levage • Portate • Tablas de carga • Грузоподъемность

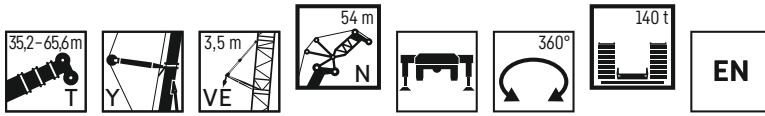

	35,2 m + 7 m*			40,2 m + 7 m*			45,3 m + 7 m*			50,4 m + 7 m*			55,5 m + 7 m*			60,5 m + 7 m*			65,6 m + 7 m*			
	82°	75°	68°	82°	75°	68°	82°	75°	68°	82°	75°	68°	82°	75°	68°	82°	75°	68°	82°	75°	68°	
	N 54 m																					
26	12,1			11,7																		26
28	12,4			11,8			10,1															28
30	12,6			11,9			10,6			9,5			6,8									30
32	12,8			12			10,8			9,8			8,2			7,4						32
34	12,7			12			11			9,9			8,5			7,5			6,6			34
36	12,6	12,1		12			11			10			8,6			7,6			6,7			36
38	12,5	12		12	11,7		11			10			8,7			7,6			6,7			38
40	12,3	12		11,9	11,6		10,9	10,8		9,9			8,7			7,6			6,7			40
42	12,2	11,9		11,9	11,6		10,9	10,8		9,9	9,6		8,6			7,6			6,6			42
44	12,1	11,9		11,8	11,6		10,9	10,7		9,8	9,5		8,6			7,5			6,5			44
46	12	11,9		11,7	11,2		10,8	10,6		9,7	9,4		8,5	8,1		7,4	6,9		6,4			46
48	12	11,8	11	11,5	10,7		10,7	10,5		9,6	9,3		8,4	8		7,3	6,8		6,3			48
50	11,9	11,6	10,9	11	10,3	9,3	10,6	10,4		9,5	9,2		8,3	7,9		7,2	6,8		6,2	5,7		50
52	11,5	11,2	10,5	10,5	9,9	9	10,4	10,3	9,6	9,3	9,1		8,1	7,8		7	6,7		6	5,6		52
54	10,9	10,7	10,2	10	9,5	8,6	10,3	10,2	9,3	9,2	9		8	7,8		6,9	6,6		5,9	5,5		54
56	10,4	10,3	9,8	9,6	9,1	8,3	10,3	9,8	8,9	9,1	8,9	8,1	7,9	7,7		6,8	6,5		5,8	5,4		56
58	9,9	9,9	9,5	9,1	8,7	8	9,9	9,4	8,6	9	8,8	7,9	7,8	7,6	6,9	6,7	6,4		5,7	5,3		58
60		9,4	9,1		8,3	7,7	9,5	9	8,3	9	8,5	7,6	7,7	7,5	6,8	6,6	6,3	1,7	5,5	5,2		60
62		9	8,8		8	7,4		8,7	8		8,2	7,3		7,4	6,6	6,5	6,2	1,8	5,4	5		62
64		8,4	8,5		7,6	7,2		8,3	7,7		7,8	7		7,3	6,5	6,1	1,9		4,8	2		64
66			8,1			6,9		8	7,5		7,5	6,8		7,2	6,1	6	1,9		4,6	2,1		66
68			7,8			6,6			7,2		7,2	6,5		6,9	5,9	5,9	1,9		4,4	2,1		68
70						6,3			6,9			6,3			5,6		5,1	1,9	4,3	2,1		70
72									6,7			6			5,3		1,9		4,1	2,1		72
74												5,8			5		1,8		2			74
76															4,8		1,6		2			76
78																	1,4		1,9			78
80																			1,7			80

* Adapter 3,5 m + Teleskopausleger-Verlängerung 3,5 m - adapter 3,5 m + telescopic boom extension 3,5 m - pièce d'adaptateur 3,5 m + rallonge de flèche télescopique 3,5 m
 adattatore 3,5 m + prolungamento braccio telescopico 3,5 m - adaptador 3,5 m + prolongación de pluma telescópica 3,5 m - адаптер 3,5 М + удлинители 3,5 М

t_180_14801_00_000

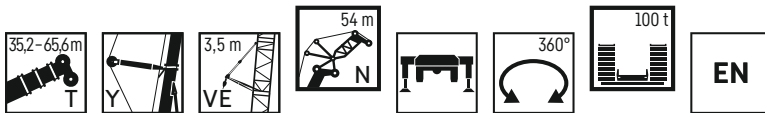

	35,2 m + 7 m*			40,2 m + 7 m*			45,3 m + 7 m*			50,4 m + 7 m*			55,5 m + 7 m*			60,5 m + 7 m*			65,6 m + 7 m*			
	82°	75°	68°	82°	75°	68°	82°	75°	68°	82°	75°	68°	82°	75°	68°	82°	75°	68°	82°	75°	68°	
	N 54 m																					
26	12,1			11,7																		26
28	12,4			11,8			10,1															28
30	12,6			11,9			10,6			9,5			6,8									30
32	12,8			12			10,8			9,8			8,2			7,4						32
34	12,7			12			11			9,9			8,5			7,5			6,6			34
36	12,6	12,1		12			11			10			8,6			7,6			6,7			36
38	12,5	12		12	11,7		11			10			8,7			7,6			6,7			38
40	12,3	12		11,9	11,6		10,9	10,8		9,9			8,7			7,6			6,7			40
42	12,2	11,9		11,9	11,6		10,9	10,8		9,9	9,6		8,6			7,6			6,6			42
44	12,1	11,9		11,8	11,6		10,9	10,7		9,8	9,5		8,6			7,5			6,5			44
46	12	11,9		11,7	11,2		10,8	10,6		9,7	9,4		8,5	8,1		7,4	6,9		6,4			46
48	12	11,8	11	11,5	10,7		10,7	10,5		9,6	9,3		8,4	8		7,3	6,8		6,3			48
50	11,9	11,6	10,8	11	10,3	9,3	10,6	10,4		9,5	9,2		8,3	7,9		7,2	6,8		6,2	5,7		50
52	11,5	11,2	10,2	10,5	9,9	9	10,4	10,3	8,1	9,3	9,1		8,1	7,8		7	6,7		6	5,6		52
54	10,9	10,7	9,7	10	9,5	8,6	10,3	10,2	7,7	9,2	9		8	7,8		6,9	6,6		5,9	5,5		54
56	10,4	10,3	9,1	9,6	9,1	8,2	10,3	9,8	7,3	9,1	8,9	5,8	7,9	7,7		6,8	6,5		5,8	5,4		56
58	9,9	9,9	8,7	9,1	8,7	7,8	9,9	9,4	6,9	9	8,6	5,4	7,8	7,6	4,2	6,7	6,4		5,7	5,3		58
60		9,4	8,2		8,3	7,3	9,5	9	6,6	9	8,2	5,2	7,7	7,2	4	6,6	6,3	1,7	5,5	5,2		60
62		9	7,8		8	7		8,6	6,3		7,8	4,9		6,9	3,7	6,5	6	1,8	5,4	5		62
64		8,4	7,4		7,6	6,6		8,2	5,9		7,4	4,6		6,6	3,5	6,5	5,8	1,9	4,8	1,5		64
66			7,1			6,3		7,8	5,6		7	4,4		6,3	3,3		5,5	1,9	4,6	1,3		66
68			6,7			5,9			5,3		6,7	4,1		6	3,1		5,2	1,9	4,3	1,2		68
70						5,6			5			3,9			2,9		5	1,9	4,1			70
72									4,7			3,7			2,7		1,9		3,9			72
74												3,5			2,5		1,8		2			74
76															2,4		1,6		2			76
78																	1,4		1,9			78

* Adapter 3,5 m + Teleskopausleger-Verlängerung 3,5 m - adapter 3,5 m + telescopic boom extension 3,5 m - pièce d'adaptateur 3,5 m + rallonge de flèche télescopique 3,5 m
 adattatore 3,5 m + prolungamento braccio telescopico 3,5 m - adaptador 3,5 m + prolongación de pluma telescópica 3,5 m - адаптер 3,5 М + удлинители 3,5 М

t_180_14805_00_000

Traglasten

TYVEN 60 m

Lifting capacities • Forces de levage • Portate • Tablas de carga • Грузоподъемность

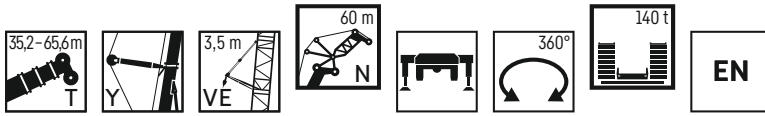

	35,2 m + 7 m*			40,2 m + 7 m*			45,3 m + 7 m*			50,4 m + 7 m*			55,5 m + 7 m*			60,5 m + 7 m*			65,6 m + 7 m*			
	82°	75°	68°	82°	75°	68°	82°	75°	68°	82°	75°	68°	82°	75°	68°	82°	75°	68°	82°	75°	68°	
28	9,5			8,9																		28
30	9,6			9,1			8,1			6,9												30
32	9,7			9,2			8,3			7,4			6									32
34	9,9			9,3			8,5			7,5			6,3			4,4						34
36	10			9,4			8,6			7,7			6,4			5,4						36
38	10,1			9,5			8,6			7,8			6,6			5,6			3			38
40	10	9,6		9,5			8,6			7,8			6,6			5,7			4,9			40
42	9,9	9,6		9,4	9,3		8,6	8,7		7,7			6,6			5,8			4,9			42
44	9,8	9,5		9,4	9,3		8,5	8,6		7,7			6,6			5,8			4,9			44
46	9,7	9,5		9,4	9,3		8,5	8,5		7,7	7,6		6,5	6,4		5,7			4,9			46
48	9,6	9,5		9,4	9,2		8,5	8,5		7,6	7,5		6,5	6,3		5,7			4,9			48
50	9,5	9,4	8,8	9,4	9,2		8,4	8,4		7,6	7,4		6,4	6,3		5,7	5,3		4,8			50
52	9,4	9,3	8,8	9,3	9,1		8,4	8,3		7,5	7,3		6,4	6,2		5,6	5,2		4,7	4,3		52
54	9,4	9,3	8,8	9,3	8,9	7,9	8,3	8,2		7,4	7,2		6,3	6,1		5,5	5,2		4,7	4,2		54
56	9,3	9,2	8,8	9,2	8,5	7,6	8,2	8,2	7,7	7,4	7,2		6,3	6		5,4	5,1		4,5	4,1		56
58	9,3	9,2	8,7	8,8	8,2	7,4	8,2	8,1	7,4	7,3	7,1	6,7	6,2	6		5,3	5		4,4	4,1		58
60	9,2	8,9	8,4	8,4	7,8	7,1	8	8	7,2	7,2	7	6,5	6,1	5,9	1,7	5,2	4,9		4,3	4		60
62	8,7	8,6	8,1	8	7,5	6,8	7,8	7,7	6,9	7,1	7	6,3	6	5,8	1,9	5,1	4,9		4,2	3,9		62
64	8,3	8,2	7,8	7,6	7,2	6,6	7,5	7,4	6,6	7	6,9	6,1	6	5,7	2,1	5,1	4,8		4,1	3,8		64
66		7,9	7,6		6,9	6,3	7,3		7,1	6,4	6,8	6,7	5,8	5,8		5	4,7		4	3,7		66
68		7,5	7,3		6,6	6,1		6,8	6,2		6,4	5,6		5,6	2,2	4,9	4,6		4	3,7		68
70		7	7		6,3	5,8		6,5	5,9		6,2	5,4		5,5	2,2	4,6			3,6	1,3		70
72			6,7		5,6			6,2	5,7		5,9	5,2		5,5	2,2	4,5	1,2		3,5	1,3		72
74			6,4		5,4				5,5		5,6	5		4,8	2,1	4,4	1,2		3,4	1,4		74
76									5,3			4,8			2	4,2	1,2		3,3	1,4		76
78					5,1				5			4,6			1,8	4,2	1,2		3,2	1,4		78
80												4,4			1,5					1,3		80
82															1,2					1,3		82
84																1,2				1,2		84

* Adapter 3,5 m + Teleskopausleger-Verlängerung 3,5 m · adapter 3,5 m + telescopic boom extension 3,5 m · pièce d'adaptateur 3,5 m + rallonge de flèche télescopique 3,5 m
 adattatore 3,5 m + prolungamento braccio telescopico 3,5 m · adaptador 3,5 m + prolongación de pluma telescópica 3,5 m · адаптер 3,5 м + удлинители 3,5 м

t_180_14901_00_000

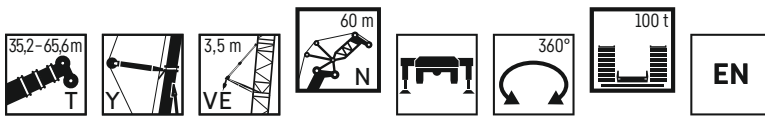

	35,2 m + 7 m*			40,2 m + 7 m*			45,3 m + 7 m*			50,4 m + 7 m*			55,5 m + 7 m*			60,5 m + 7 m*			65,6 m + 7 m*			
	82°	75°	68°	82°	75°	68°	82°	75°	68°	82°	75°	68°	82°	75°	68°	82°	75°	68°	82°	75°	68°	
28	9,5			8,9																		28
30	9,6			9,1			8,1			6,9												30
32	9,7			9,2			8,3			7,4			6									32
34	9,9			9,3			8,5			7,5			6,3			4,4						34
36	10			9,4			8,6			7,7			6,4			5,4						36
38	10,1			9,5			8,6			7,8			6,6			5,6			3			38
40	10	9,6		9,5			8,6			7,8			6,6			5,7			4,9			40
42	9,9	9,6		9,4	9,3		8,6	8,7		7,7			6,6			5,8			4,9			42
44	9,8	9,5		9,4	9,3		8,5	8,6		7,7			6,6			5,8			4,9			44
46	9,7	9,5		9,4	9,3		8,5	8,5		7,7	7,6		6,5	6,4		5,7			4,9			46
48	9,6	9,5		9,4	9,2		8,5	8,5		7,6	7,5		6,5	6,3		5,7			4,9			48
50	9,5	9,4	8,8	9,4	9,2		8,4	8,4		7,6	7,4		6,4	6,3		5,7	5,3		4,8			50
52	9,4	9,3	8,8	9,3	9,1		8,4	8,3		7,5	7,3		6,4	6,2		5,6	5,2		4,7	4,3		52
54	9,4	9,3	8,8	9,3	8,9	7,9	8,3	8,2		7,4	7,2		6,3	6,1		5,5	5,2		4,7	4,2		54
56	9,3	9,2	8,8	9,2	8,5	7,6	8,2	8,2	6,9	7,4	7,2		6,3	6		5,4	5,1		4,5	4,1		56
58	9,3	9,2	8,5	8,8	8,2	7,4	8,2	8,1	6,5	7,3	7,1	5	6,2	6		5,3	5		4,4	4,1		58
60	9,2	8,9	8,1	8,4	7,8	7	8	8	6,2	7,2	7	4,7	6,1	5,9	1,7	5,2	4,9		4,3	4		60
62	8,7	8,6	7,6	8	7,5	6,6	7,8	7,7	5,9	7,1	7	4,5	6	5,8	1,9	5,1	4,9		4,2	3,9		62
64	8,3	8,2	7,3	7,6	7,2	6,3	7,5	7,4	5,6	7	6,9	4,2	6	5,7	2,1	5,1	4,8		4,1	3,8		64
66		7,9	6,9		6,9	5,9	7,3	7,1	5,3	6,8	6,7	4	5,8	5,7	2,1	5	4,7		4	3,7		66
68		7,5	6,5		6,6	5,6		6,8	5		6,4	3,7		5,6	2,2	4,9	4,6		4	3,7		68
70		7	6,2		6,3	5,3		6,5	4,8		6,2	3,5		5,5	2,2	4,5			3,6	1,3		70
72			5,9		5			6,2	4,5		5,9	3,3		5,3	2,2	4,2	1,2		3,4	1,3		72
74			5,6						4,8		4,3	5,6		4,8	2,1	4	1,2		3,2	1,4		74
76						4,5			4		2,9			2		3,8			3	1,4		76
78									3,8		2,8			1,8					2,8	1,4		78
80											2,6			1,5						1,3		80
82														1,2						1,2		82

* Adapter 3,5 m + Teleskopausleger-Verlängerung 3,5 m · adapter 3,5 m + telescopic boom extension 3,5 m · pièce d'adaptateur 3,5 m + rallonge de flèche télescopique 3,5 m
 adattatore 3,5 m + prolungamento braccio telescopico 3,5 m · adaptador 3,5 m + prolongación de pluma telescópica 3,5 m · адаптер 3,5 м + удлинители 3,5 м

t_180_14905_00_000

Traglasten

TYVEN 66 m

Lifting capacities • Forces de levage • Portate • Tablas de carga • Грузоподъемность

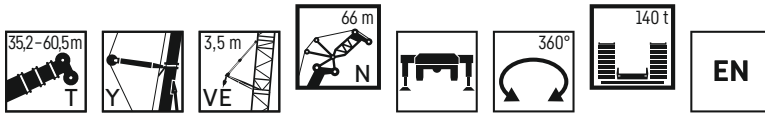

	35,2 m + 7 m*			40,2 m + 7 m*			45,3 m + 7 m*			50,4 m + 7 m*			55,5 m + 7 m*			60,5 m + 7 m*		
	82°	75°	68°	82°	75°	68°	82°	75°	68°	82°	75°	68°	82°	75°	68°	82°	75°	
28	7,9																	28
30	7,9			6,9			6,5											30
32	8			7			6,6			5,6								32
34	8,1			7,2			6,7			5,8			3,7				2,9	34
36	8,1			7,3			6,8			5,9			4,2				3,8	36
38	8,1			7,4			6,8			6			4,7				3,9	38
40	8,1			7,4			6,8			6			4,9				4	40
42	8,1	7,6		7,5			6,8			6			5				4,2	42
44	8	7,7		7,5	7,4		6,8	6,9		6			5				4,2	44
46	7,9	7,7		7,5	7,4		6,7	6,9		6			5,1				4,2	46
48	7,8	7,7		7,5	7,4		6,7	6,8		6	6		5				4,2	48
50	7,8	7,6		7,5	7,4		6,7	6,8		5,9	5,9		5	5			4,2	50
52	7,7	7,6		7,4	7,4		6,6	6,7		5,9	5,9		5	4,9			4,1	3,6
54	7,6	7,5	7	7,4	7,4		6,6	6,7		5,8	5,8		5	4,8			4,1	3,6
56	7,6	7,5	7	7,4	7,3	6,6	6,5	6,6		5,8	5,8		4,9	4,8			4,1	3,7
58	7,5	7,4	7	7,3	7,3	6,7	6,4	6,5	6,1	5,8	5,7		4,9	4,7			4	3,6
60	7,5	7,4	6,8	7,2	7,2	6,4	6,3	6,5	6,1	5,7	5,6		4,8	4,7			4	3,6
62	7,4	7,2	6,6	7,1	7	6,2	6,2	6,4	5,8	5,6	5,6	4,6	4,8	4,6			3,9	3,5
64	7,2	6,9	6,3	7	6,7	6	6,1	6,4	5,6	5,6	5,5	4,6	4,7	4,5			3,8	3,5
66	6,8	6,6	6,1	6,8	6,5	5,7	5,9	6,2	5,4	5,5	5,4	4,7	4,7	4,5			3,8	3,4
68	6,5	6,3	5,9	6,7	6,2	5,5	5,7	5,9	5,2	5,3	5,4	4,7	4,6	4,4	1,3		3,7	3,2
70	6,1	6	5,7	6,3	5,9	5,3	5,5	5,7	5	5,1	5,3	4,5	4,4	4,4	1,4		3,7	3,1
72		5,7	5,4		5,7	5,1	5,3	5,4	4,8	4,9	5,2	4,3	4,2	4,3	1,5		3,5	2,9
74		5,4	5,2		5,4	4,9		5,2	4,6		4,9	4,2		4,3	1,5		3,2	2,6
76		5	5		5,1	4,7		4,9	4,4		4,7	4		4,2	1,5		2,3	2,3
78						4,5		4,6	4,2		4,5	3,8		4,2	1,5		2	2
80						4,3			4		4,2	3,6		3,9	1,4		1,7	1,7
82						4,1			3,8			3,4			1,2		1,3	1,3
84												3,1						
86												2,5						

* Adapter 3,5 m + Teleskopausleger-Verlängerung 3,5 m · adapter 3,5 m + telescopic boom extension 3,5 m · pièce d'adaptateur 3,5 m + rallonge de flèche télescopique 3,5 m
 adattatore 3,5 m + prolungamento braccio telescopico 3,5 m · adaptador 3,5 m + prolongación de pluma telescópica 3,5 m · адаптер 3,5 м + удлинители 3,5 м

t_180_15001_00_000

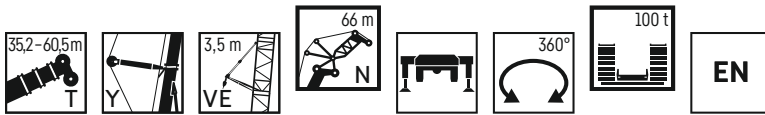

	35,2 m + 7 m*			40,2 m + 7 m*			45,3 m + 7 m*			50,4 m + 7 m*			55,5 m + 7 m*			60,5 m + 7 m*		
	82°	75°	68°	82°	75°	68°	82°	75°	68°	82°	75°	68°	82°	75°	68°	82°	75°	
28	7,9																	28
30	7,9			6,9			6,5											30
32	8			7			6,6			5,6								32
34	8,1			7,2			6,7			5,8			3,7				2,9	34
36	8,1			7,3			6,8			5,9			4,2				3,8	36
38	8,1			7,4			6,8			6			4,7				3,9	38
40	8,1			7,4			6,8			6			4,9				4	40
42	8,1	7,6		7,5			6,8			6			5				4,2	42
44	8	7,7		7,5	7,4		6,8	6,9		6			5				4,2	44
46	7,9	7,7		7,5	7,4		6,7	6,9		6			5,1				4,2	46
48	7,8	7,7		7,5	7,4		6,7	6,8		6	6		5				4,2	48
50	7,8	7,6		7,5	7,4		6,7	6,8		5,9	5,9		5	5			4,2	50
52	7,7	7,6		7,4	7,4		6,6	6,7		5,9	5,9		5	4,9			4,1	3,6
54	7,6	7,5	7	7,4	7,4		6,6	6,7		5,8	5,8		5	4,8			4,1	3,6
56	7,6	7,5	7	7,4	7,3	6,6	6,5	6,6		5,8	5,8		4,9	4,8			4,1	3,7
58	7,5	7,4	7	7,3	7,3	6,7	6,4	6,5	6,1	5,8	5,7		4,9	4,7			4	3,6
60	7,5	7,4	6,8	7,2	7,2	6,4	6,3	6,5	5,8	5,7	5,6		4,8	4,7			4	3,6
62	7,4	7,2	6,6	7,1	7	6,2	6,2	6,4	5,5	5,6	5,6	4,1	4,8	4,6			3,9	3,5
64	7,2	6,9	6,3	7	6,7	5,9	6,1	6,4	5,2	5,6	5,5	3,8	4,7	4,5			3,8	3,5
66	6,8	6,6	6,1	6,8	6,5	5,6	5,9	6,2	4,9	5,5	5,4	3,6	4,7	4,5			3,8	3,4
68	6,5	6,3	5,9	6,7	6,2	5,3	5,7	5,9	4,6	5,3	5,4	3,4	4,6	4,4	1,3		3,7	3,2
70	6,1	6	5,7	6,3	5,9	5	5,5	5,7	4,4	5,1	5,3	3,2	4,4	4,4	1,4		3,7	3,1
72		5,7	5,4		5,7	4,7	5,3	5,4	4,2	4,9	5,2	3	4,2	4,3	1,5		3,5	2,9
74		5,4	5,2		5,4	4,5		5,2	3,9		4,9	2,8		4,3	1,5		3,2	2,6
76		5	5		5,1	4,2		4,9	3,7		4,7	2,6		4,2	1,5		2,3	2,3
78						4		4,6	3,5		4,5	2,4		4,1	1,5		2	2
80						3,7			3,3		4,2	2,2		3,9	1,4		1,7	1,7
82						3,5			3,2			2,1			1,2		1,3	1,3
84									3			1,9						
86												1,8						

* Adapter 3,5 m + Teleskopausleger-Verlängerung 3,5 m · adapter 3,5 m + telescopic boom extension 3,5 m · pièce d'adaptateur 3,5 m + rallonge de flèche télescopique 3,5 m
 adattatore 3,5 m + prolungamento braccio telescopico 3,5 m · adaptador 3,5 m + prolongación de pluma telescópica 3,5 m · адаптер 3,5 м + удлинители 3,5 м

t_180_15005_00_000

Traglasten

TYVEN 72 m

Lifting capacities • Forces de levage • Portate • Tablas de carga • Грузоподъемность

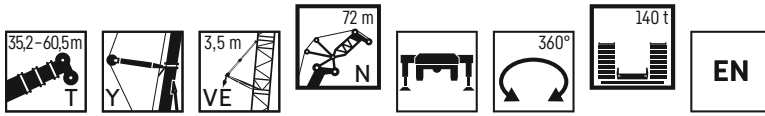

	35,2 m + 7 m*			40,2 m + 7 m*			45,3 m + 7 m*			50,4 m + 7 m*			55,5 m + 7 m*		60,5 m + 7 m*		
	82°	75°	68°	82°	75°	68°	82°	75°	68°	82°	75°	68°	82°	75°	82°	75°	
30	6,2																30
32	6,2						4,9										32
34	6,2						5,1						4,1		2,7		34
36	6,3						5,2						4,3		3,1		36
38	6,3						5,2						4,5		3,5		38
40	6,3						5,3						4,6		3,6	2,1	40
42	6,3						5,3						4,6		3,7	2,5	42
44	6,3	5,7					5,3						4,7		3,7	2,9	44
46	6,2	5,8					5,3						4,7		3,8	3	46
48	6,2	5,9					5,3	5,3					4,7		3,8	3,1	48
50	6,1	5,9					5,2	5,3					4,6	4,7	3,8	3,1	50
52	6,1	5,9					5,2	5,4					4,6	4,7	3,8	3,8	52
54	6	5,9					5,2	5,3					4,6	4,6	3,8	3,8	54
56	6	5,9	5				5,1	5,3					4,6	4,6	3,7	3,7	56
58	5,9	5,9	5,1				5,1	5,2					4,5	4,5	3,7	3,7	58
60	5,9	5,8	5,2				5	5,2					4,5	4,5	3,7	3,6	60
62	5,8	5,8	5,4				5	5,1	4,6				4,5	4,4	3,6	3,6	62
64	5,7	5,7	5,4				4,8	5,1	4,6				4,4	4,4	3,6	3,5	64
66	5,7	5,7	5,4				4,7	5	4,7				4,3	4,3	3,5	3,5	66
68	5,6	5,7	5,3				4,6	5	4,6				4,3	3,6	3,5	3,4	68
70	5,5	5,6	5,1				4,5	5	4,4				4,1	4,2	3,6	3,5	70
72	5,5	5,4	4,9				4,4	4,9	4,2				4	4,2	3,6	3,4	72
74	5,4	5,1	4,7				4,2	4,8	4,1				3,8	4,2	3,6	3,2	74
76	5	4,9	4,5				4,2	4,5	3,9				3,7	4,1	3,4	3	76
78		4,7	4,3				3,9	4,3	3,7				3,5	4,1	3,3	2,9	78
80		4,4	4,2					4,1	3,5				3,9	3,9	3,2	3,2	80
82		4	4					3,9	3,4					3,7	3,1		82
84			3,8					3,5	3,3					3,5	2,9		84
86			3,6						3,1					3,3	2,8		86
88									3						2,7		88
90									2,8						2,4		90
92									2,8						1,9		92

* Adapter 3,5 m + Teleskopausleger-Verlängerung 3,5 m - adapter 3,5 m + telescopic boom extension 3,5 m - pièce d'adaptateur 3,5 m + rallonge de flèche télescopique 3,5 m
 adattatore 3,5 m + prolungamento braccio telescopico 3,5 m - adaptador 3,5 m + prolongación de pluma telescópica 3,5 m - адаптер 3,5 м + удлинители 3,5 м

t_180_15101_00_000

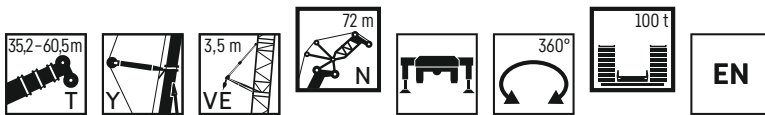

	35,2 m + 7 m*			40,2 m + 7 m*			45,3 m + 7 m*			50,4 m + 7 m*			55,5 m + 7 m*		60,5 m + 7 m*		
	82°	75°	68°	82°	75°	68°	82°	75°	68°	82°	75°	68°	82°	75°	82°	75°	
30	6,2																30
32	6,2						4,9										32
34	6,2						5,1						4,1		2,7		34
36	6,3						5,2						4,3		3,1		36
38	6,3						5,2						4,5		3,5		38
40	6,3						5,3						4,6		3,6	2,1	40
42	6,3						5,3						4,6		3,7	2,5	42
44	6,3	5,7					5,3						4,7		3,7	2,9	44
46	6,2	5,8					5,3						4,7		3,8	3	46
48	6,2	5,9					5,3	5,3					4,7		3,8	3,1	48
50	6,1	5,9					5,2	5,3					4,6	4,7	3,8	3,1	50
52	6,1	5,9					5,2	5,4					4,6	4,7	3,8	3,8	52
54	6	5,9					5,2	5,3					4,6	4,6	3,8	3,8	54
56	6	5,9	5				5,1	5,3					4,6	4,6	3,7	3,7	56
58	5,9	5,9	5,1				5,1	5,2					4,5	4,5	3,7	3,7	58
60	5,9	5,8	5,2				5	5,2					4,5	4,5	3,7	3,6	60
62	5,8	5,8	5,4				4,9	5,1	4,6				4,5	4,4	3,6	3,6	62
64	5,7	5,7	5,4				4,8	5,1	4,6				4,4	4,4	3,6	3,5	64
66	5,7	5,7	5,4				4,7	5	4,4				4,3	4,3	3,6	3,5	66
68	5,6	5,7	5,3				4,6	5	4,2				4,2	4,3	3,5	3,4	68
70	5,5	5,6	5,1				4,6	5	3,9				4,1	4,2	3,5	3,4	70
72	5,5	5,4	4,9				4,4	4,9	3,7				4	4,2	3,4	3,3	72
74	5,4	5,1	4,7				4,1	4,2	4,8				3,8	4,2	3,2	3,3	74
76	5	4,9	4,5				4,1	4,5	3,3				3,7	4,1	2,1	3	76
78		4,7	4,3				3,9	4,3	3,1				3,5	4,1	2	2,9	78
80		4,4	4,2					4,1	2,9					3,9	1,8		80
82		4	4					3,9	2,7					3,7	1,7		82
84			3,8					3,7	2,6					3,5	1,5		84
86			3,6						2,4					3,3	1,4		86
88									2,2						1,2		88
90									2,1								90

* Adapter 3,5 m + Teleskopausleger-Verlängerung 3,5 m - adapter 3,5 m + telescopic boom extension 3,5 m - pièce d'adaptateur 3,5 m + rallonge de flèche télescopique 3,5 m
 adattatore 3,5 m + prolungamento braccio telescopico 3,5 m - adaptador 3,5 m + prolongación de pluma telescópica 3,5 m - адаптер 3,5 м + удлинители 3,5 м

t_180_15105_00_000

Traglasten

TYVEN 78 m

Lifting capacities • Forces de levage • Portate • Tablas de carga • Грузоподъемность

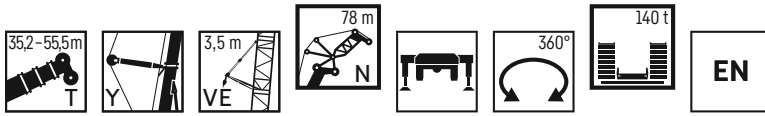

	35,2 m + 7 m*			40,2 m + 7 m*			45,3 m + 7 m*			50,4 m + 7 m*			55,5 m + 7 m*		
	82°	75°	68°	82°	75°	68°	82°	75°	68°	82°	75°	68°	82°	75°	
32	4,6														32
34	4,7			4,3			3,5								34
36	4,7			4,3			3,6			2,7					36
38	4,7			4,4			3,7			2,9			1,3		38
40	4,7			4,4			3,8			3			1,5		40
42	4,6			4,4			3,8			3,2			1,8		42
44	4,6			4,4			3,9			3,2			2		44
46	4,6	4,3		4,4			3,9			3,3			2,3		46
48	4,6	4,4		4,4	4,1		3,9			3,3			2,4		48
50	4,5	4,4		4,3	4,2		3,9	3,9		3,3			2,5		50
52	4,5	4,5		4,3	4,3		3,8	3,9		3,3	3,4		2,5		52
54	4,5	4,5		4,2	4,3		3,8	4		3,3	3,4		2,5	2,7	54
56	4,4	4,5		4,2	4,4		3,7	4		3,3	3,4		2,6	2,7	56
58	4,4	4,5		4,1	4,4		3,7	4		3,3	3,4		2,6	2,6	58
60	4,3	4,5	3,7	4,1	4,4		3,6	3,9		3,3	3,3		2,6	2,6	60
62	4,3	4,5	3,8	4	4,4		3,6	3,9		3,2	3,3		2,6	2,6	62
64	4,2	4,5	3,9	4	4,4		3,5	3,9	3,3	3,1	3,2		2,5	2,5	64
66	4,2	4,4	4	3,9	4,3		3,4	3,8	3,4	3,1	3,2		2,5	2,5	66
68	4,1	4,4	4	3,9	4,3		3,3	3,8	3,4	3	3,1	2,4	2,5	2,4	68
70	4,1	4,3	4,1	3,8	4,2		3,2	3,7	3,5	2,9	3,1	2,5	2,4	2,4	70
72	4	4,2	4,1	3,7	4,1		3,1	3,7	3,5	2,8	3,1	2,6	2,3	2,4	72
74	3,9	4,2	4,1	3,7	3,9	3,3	3	3,7	3,4	2,7	3	2,6	2,2	2,3	74
76	3,9	4,2	4	3,6	3,7	3,1	2,9	3,6	3,3	2,6	3	2,7	2,1	2,3	76
78	3,8	4,2	3,8	3,5	3,5	3	2,8	3,6	3,2	2,5	3	2,6	2	2,3	78
80	3,8	4	3,6	3,4	3,4	2,9	2,7	3,6	3,1	2,4	2,9	2,6	1,9	2,2	80
82	3,7	3,8	3,5	3,3	3,2	2,7	2,6	3,5	2,9	2,2	2,9	2,6	1,7	2,2	82
84		3,6	3,3		3	2		3,3	2,8	2,1	2,9	2,5	1,6	2,2	84
86		3,4	3,2		2,7	1,3		3,2	2,7		2,9	2,3		2,2	86
88		3,1	3		2,6			3	2,6		2,8	2,2		2,1	88
90			2,9					2,8	2,4		2,7	2,1		2,1	90
92			2,7						2,3		2,5	2		2,1	92
94									2,2			1,9			94
96									2			1,6			96

* Adapter 3,5 m + Teleskopausleger-Verlängerung 3,5 m - adapter 3,5 m + telescopic boom extension 3,5 m - pièce d'adaptateur 3,5 m + rallonge de flèche télescopique 3,5 m
 adattatore 3,5 m + prolungamento braccio telescopico 3,5 m - adaptador 3,5 m + prolongación de pluma telescopica 3,5 m - адаптер 3,5 м + удлинители 3,5 м

t_180_15201_00_000

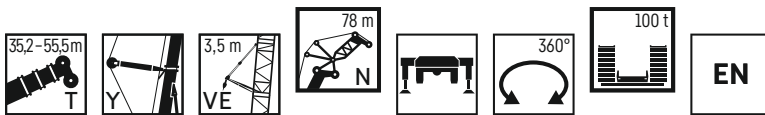

	35,2 m + 7 m*			40,2 m + 7 m*			45,3 m + 7 m*			50,4 m + 7 m*			55,5 m + 7 m*		
	82°	75°	68°	82°	75°	68°	82°	75°	68°	82°	75°	68°	82°	75°	
32	4,6														32
34	4,7			4,3			3,5								34
36	4,7			4,3			3,6			2,7					36
38	4,7			4,4			3,7			2,9			1,3		38
40	4,7			4,4			3,8			3			1,5		40
42	4,6			4,4			3,8			3,2			1,8		42
44	4,6			4,4			3,9			3,2			2		44
46	4,6	4,3		4,4			3,9			3,3			2,3		46
48	4,6	4,4		4,4	4,1		3,9			3,3			2,4		48
50	4,5	4,4		4,3	4,2		3,9	3,9		3,3			2,5		50
52	4,5	4,5		4,3	4,3		3,8	3,9		3,3	3,4		2,5		52
54	4,5	4,5		4,2	4,3		3,8	4		3,3	3,4		2,5	2,7	54
56	4,4	4,5		4,2	4,4		3,7	4		3,3	3,4		2,6	2,7	56
58	4,4	4,5		4,1	4,4		3,7	4		3,3	3,4		2,6	2,6	58
60	4,3	4,5	3,7	4,1	4,4		3,6	3,9		3,3	3,3		2,6	2,6	60
62	4,3	4,5	3,8	4	4,4		3,6	3,9		3,2	3,3		2,6	2,6	62
64	4,2	4,5	3,9	4	4,4		3,5	3,9	3,3	3,1	3,2		2,5	2,5	64
66	4,2	4,4	4	3,9	4,3		3,4	3,8	3,4	3,1	3,2		2,5	2,5	66
68	4,1	4,4	4	3,9	4,3		3,3	3,8	3,4	3	3,1	2,3	2,5	2,4	68
70	4,1	4,3	4,1	3,8	4,2		3,2	3,7	3,4	2,9	3,1	2,1	2,4	2,4	70
72	4	4,2	4,1	3,7	4,1		3,1	3,7	3,2	2,8	3,1	1,9	2,3	2,4	72
74	3,9	4,2	4,1	3,7	3,9	3,3	3	3,7	2,9	2,7	3	1,8	2,2	2,3	74
76	3,9	4,2	4	3,6	3,7	3,1	2,9	3,6	2,7	2,6	3	1,6	2,1	2,3	76
78	3,8	4,2	3,8	3,5	3,5	3	2,8	3,6	2,5	2,5	3	1,4	2	2,3	78
80	3,8	4	3,6	3,4	3,4	2,9	2,7	3,6	2,4	2,4	2,9	1,3	1,9	2,2	80
82	3,7	3,8	3,5	3,3	3,2	2,7	2,6	3,5	2,2	2,2	2,9		1,7	2,2	82
84		3,6	3,3		3	2		3,3	2	2,1	2,9		1,6	2,2	84
86		3,4	3,2		2,7	1,3		3,2	1,9		2,9			2,2	86
88		3,1	3		2,6			3	1,7		2,8			2,1	88
90			2,9					2,8	1,6		2,7			2,1	90
92			2,7						1,4		2,5			2	92
94									1,3						94
96									1,2						96

* Adapter 3,5 m + Teleskopausleger-Verlängerung 3,5 m - adapter 3,5 m + telescopic boom extension 3,5 m - pièce d'adaptateur 3,5 m + rallonge de flèche télescopique 3,5 m
 adattatore 3,5 m + prolungamento braccio telescopico 3,5 m - adaptador 3,5 m + prolongación de pluma telescopica 3,5 m - адаптер 3,5 м + удлинители 3,5 м

t_180_15205_00_000

Ausstattung

Kranfahrgestell

Rahmen	Eigengefertigte, verwindungssteife Kastenkonstruktion aus hochfestem Feinkorn-Baustahl.
Abstützungen	4-Punkt-Abstützung, horizontal und vertikal vollhydraulisch ausschierbar. Bedienung mit Fernsteuerung, automatische Abstütznivellierung, elektronische Neigungsanzeige.
Motor	8-Zylinder-Diesel, Fabrikat Liebherr, wassergekühlt, Leistung 455 kW (619 PS), max. Drehmoment 3068 Nm. Abgasemissionen entsprechend Richtlinie (EU) 2016/1628, EPA/CARB oder ECE-R.96. Kraftstoffbehälter: 550 l.
Getriebe	Automatisches Getriebesystem mit Drehmomentwandler und Intarder, Fabrikat ZF, 12 Vorwärtsgänge und 2 Rückwärtsgänge, Verteilergetriebe mit Verteilerdifferential.
Achsen	Wartungsarme Kranfahrzeugachsen, alle 6 Achsen gelenkt. Achsen 1, 3 und 5 sind Planetenachsen, alle angetriebenen Achsen mit Querdifferentialsperren, Achse 3 mit Längsdifferentialsperre.
Gelenkwellen	Alle Gelenkwellen mit 70° Kreuzverzahnung und wartungsfrei.
Federung	Alle Achsen sind hydropneumatisch gefedert mit automatischer Niveauregulierung. Federung hydraulisch blockierbar.
Bereifung	12fach, alle Achsen einzeln bereift. Reifengröße: 385/95 R 25 (14.00 R 25).
Lenkung	2-Kreisanlage mit hydraulischer Servolenkung. Aktive, geschwindigkeitsabhängige Hinterachslenkung, spezielle Lenkprogramme für unterschiedliche Fahrsituationen.
Bremsen	Betriebsbremse: Allrad-Servo-Druckluftbremse, alle Achsen sind mit Scheibenbremsen ausgestattet, 2-Kreisanlage. Zusatzbremsen: Auspuffklappenbremse, Telma-Wirbelstrombremse (Option), Intarder am Getriebe. Handbremse: Federspeicher auf alle Räder der 2. bis 6. Achse wirkend.
Fahrerhaus	Großräumige korrosionsbeständige Kabine mit Komfortausstattung, gummielastisch aufgehängt, Sicherheitsverglasung.
Elektr. Anlage	Moderne Datenbus-Technik, 24 Volt Gleichstrom.

Kranoberwagen

Rahmen	Eigengefertigte, verwindungssteife Schweißkonstruktion aus hochfestem Feinkorn-Baustahl. 3-reihige Rollendrehverbindung.
Kranmotor	4-Zylinder-Diesel, Fabrikat Liebherr, wassergekühlt, Leistung 180 kW (245 PS), max. Drehmoment 1430 Nm. Abgasemissionen entsprechend Richtlinie (EU) 2016/1628, EPA/CARB oder ECE-R.96. Kraftstoffbehälter: 360 l.
Kranantrieb	Diesel-hydraulisch mit 5 Axialkolben-Verstellpumpen mit Servosteuerung und Leistungsregelung.
Steuerung	Zwei 4fach Handsteuerhebel, selbstzentrierend. Stufenlose Regulierung aller Kranbewegungen durch Verstellen der Hydraulikpumpen, zusätzliche Geschwindigkeitsregelung durch Verstellen der Dieselmotor-Drehzahl.
Hubwerk	Axialkolben-Verstellmotor, Seilwinde mit eingebautem Planetengetriebe und federbelasteter Haltebremse.
Wippwerk	1 Differentialzylinder mit Sicherheitsrückschlagventil.
Drehwerk	2 Axialkolben-Konstantmotoren, Planetengetriebe, federbelastete Haltebremse, Antrieb im geschlossenen Ölkreislauf.
Kranfahrerkabine	Großes Sichtfeld, Sicherheitsverglasung, Komfortausstattung, Kabine um 20° nach hinten neigbar.
Sicherheitseinrichtungen	LICCON2-Überlastanlage, Testsystem, Hubendbegrenzung, Sicherheitsventile gegen Rohr- und Schlauchbrüche.
Teleskopausleger	1 Anlenkstück und 5 Teleskopteile. Alle Teleskope separat ausschierbar über das Schnelltakt-Teleskopiersystem TELEMATIK. Auslegerlänge: 14,9 m - 70 m.
Ballast	100 t
Elektr. Anlage	Moderne Datenbus-Technik, 24 Volt Gleichstrom.

Zusatzausrüstung

Y	Teleskopauslegerabspannung bestehend aus Abspannböcken mit Seilabspannung, in Transportstellung hydraulisch abklappbar, Selbstmontage.
VE	Exzenter inkl. 3,5 m Teleskopausleger-Verlängerung.
F	Feste Gitterspitze 6 m - 42 m Verstellung 0°; 20°; 40°; 60°
N	Wippbare Gitterspitze 12 m - 78 m
H	Hilfsspitze 1,3 m
Zusatzballast	4 zusätzliche Ballastplatten à 10 t für einen Gesamtballast von 140 t.
2. Hubwerk	Für den 2-Hakenbetrieb bzw. zum Verstellen der wippbaren Gitterspitze.
Bereifung	12fach, Reifengröße 445/95 R 25 (16.00 R 25) oder 525/80 R 25 (20.5 R 25).
Antrieb 12 x 8	Zusätzlich wird die 4. Achse angetrieben.

Weitere Zusatzausrüstung auf Anfrage.

Equipment

Crane carrier

Frame	Self-manufactured, torsion-resistant box-type design of high-tensile fine grained structural steel.
Outriggers	4-point supporting system, hydraulically telescopic into horizontal and vertical direction. Operation with remote control, automatic support leveling, electronic inclination display.
Engine	8-cylinder Diesel, make Liebherr, watercooled, output 455 kW (619 h.p.), max. torque 3068 Nm. Exhaust emissions acc. to (EU) 2016/1628, EPA/CARB or ECE-R.96. Fuel reservoir: 550 L.
Transmission	Automatic transmission system with torque converter and interarder, make ZF, 12 forward speeds and 2 reverse speeds, transfer case with transfer differential.
Axles	Low maintenance carrier axles, all 6 axles steered. Axle 1, 3 and 5 are equipped with planetary gears, all driven axles with transverse differential locks, axle 3 with longitudinal differential lock.
Cardan shaft	All cardan shafts with 70° diagonal toothing and maintenance free.
Suspension	All axles are hydro-pneumatically suspended with automatic leveling. Suspension hydraulically lockable.
Tyres	12 tyres, all axles equipped with single tyres. Size of tyres: 385/95 R 25 (14.00 R 25).
Steering	2-circuit system with hydraulic servo steering. Active speed depending rear axle steering, special steering programs for various driving situations.
Brakes	Service brake: all-wheel servo-air brake, all axles are equipped with disc brakes, dual circuit. Additional brakes: exhaust flap brake, Telma Eddy current brake (optional), interarder in gearbox. Hand brake: Spring-loaded, acting on all wheels of axles 2 to 6.
Driver's cab	Spacious corrosion resistant with comfort furnishings, mounted on rubber shock absorbers, safety glazing.
Electrical system	Modern data bus technique, 24 Volt DC.

Crane superstructure

Frame	Liebherr-manufactured, torsionally rigid steel construction made from high-tensile fine-grain steel. Triple-roller slewing rim.
Crane engine	4-cylinder Diesel, make Liebherr, watercooled, output 180 kW (245 h.p.), max. torque 1430 Nm. Exhaust emissions acc. to (EU) 2016/1628, EPA/CARB or ECE-R.96. Fuel reservoir: 360 L.
Crane drive	Diesel-hydraulic, with 5 axial piston variable displacement pumps, with servo-control and capacity control.
Control	Two self-centering control levers (joy-sticks). Pedal switches for telescoping. Infinitely variable crane motions through displacement control of the hydraulic pumps. Additional working speed control by variation of the Diesel engine speed.
Hoist gear	Axial piston variable displacement motor, hoist drum with integrated planetary gear and spring-loaded static brake.
Luffing gear	1 differential hydraulic ram with nonreturn valve.
Slewing gear	2 axial piston constant motors, planetary gear, spring loaded multiple disk brake. Actuation by closed regulated oil circuit.
Crane cab	Large screen area, compound glass, comfort furnishing, cabin tiltable 20° to rear.
Safety devices	LICCON2 safe load indicator, test system, hoist limit switches, safety valves against rupture of pipes and hoses.
Telescopic boom	1 base section and 5 telescopic sections. All telescopic sections extendable individually by means of the rapid-cycle telescoping system TELEMATIK. Boom length 14.9 m to 70 m.
Counterweight	100 t
Electrical system	Modern data bus technique, 24 Volt DC.

Additional equipment

Y	Guying system for telescopic boom consisting of guying frames with stay ropes, tiltable hydraulically into transport position Self assembly.
VE	Eccentric incl. 3.5 m telescopic boom extension.
F	Fixed lattice jib 6 m - 42 m Adjustment 0°; 20°; 40°; 60°
N	Luffing fly jib 12 m - 78 m
H	Auxiliary jib 1.3 m
Additional counterweight	4 additional counterweight slabs of 10 t each for a total counterweight of 140 t.
2nd hoist gear	For 2-hook operation or for operating the luffing lattice jib.
Tyre equipment	12 tyres, size 445/95 R 25 (16.00 R 25) or 525/80 R 25 (20.5 R 25).
Drive 12 x 8	The 4th axle is driven additionally.
Other items of equipment available on request.	

Équipement

Châssis porteur

Cadre	Châssis résistant à la torsion de fabrication Liebherr, en acier à grains fins très résistant.
Calage	Dispositif de calage horizontal et vertical en 4 points, entièrement déployable hydrauliquement. Utilisation avec commande à distance, mise à niveau automatique du calage, inclinomètre électronique.
Moteur	Moteur diesel, 8 cylindres, fabriqué par Liebherr, à refroidissement par eau, de 455 kW (619 ch), couple max. 3068 Nm. Emissions des gaz d'échappement conformes au directive (EU) 2016/1628, EPA/CARB ou ECE-R.96. Capacité du réservoir à carburant: 550 l.
Boîte de vitesse	Boîte automatique avec convertisseur de couple et ralentisseur, marque ZF, 12 marches AV et 2 marches AR, boîte de transfert avec différentiel répartiteur.
Essieux	Essieux nécessitant peu d'entretien, les 6 essieux sont directeurs. Les essieux 1, 3 et 5 sont des essieux planétaires, tous les essieux moteurs avec différentiel transversal et l'essieu 3 avec différentiel longitudinal.
Arbres articulés	Tous les flasques de croisillons avec denture en croix 70° et sans entretien.
Suspension	Tous les essieux sont à suspension hydropneumatique avec mise à niveau automatique. Suspension blocable hydrauliquement.
Pneumatiques	12 roues à monte simple. Taille: 385/95 R 25 (14.00 R 25).
Direction	2 circuits avec direction assistée hydraulique. Direction active des essieux arrière et dépendante de la vitesse, programmes de direction spéciaux pour les différents modes de déplacement.
Freins	Freins de service: servofrein à air comprimé, tous les essieux sont munis de freins à disque, à 2 circuits. Freins auxiliaire : par clapet sur échappement, frein Telma (option), ralentisseur monté sur boîte de vitesse. Frein de secours et frein à main: par cylindres à ressorts sur les essieux 2 à 6.
Cabine	Spacieuse cabine, traitement anticorrosion, équipement «grand confort», suspension par silentblochs, vitrage de sécurité.
Installation électrique	Technique moderne de transmission de données par BUS de données, courant continu 24 Volts.

Partie tournante

Cadre	Fabrication Liebherr, construction soudée indéformable, en acier à grain fin haute résistance. Couronne d'orientation à triple rangée de rouleaux.
Moteur	Moteur diesel Liebherr, 4 cylindres, à refroidissement par eau, de 180 kW (245 ch), couple max. 1430 Nm. Emissions des gaz d'échappement conformes au directive (EU) 2016/1628, EPA/CARB ou ECE-R.96. Capacité du réservoir à carburant: 360 l.
Entraînement	Diesel hydraulique à 5 pompes à débit variable servo commandées à régulation de puissance.
Commande	2 leviers à 4 directions avec rappel automatique au point mort. Commande des mouvements progressive en continu par variation de l'inclinaison des pompes et augmentation du régime moteur.
Mécanisme de levage	Moteur hydraulique à cylindrée variable, treuil avec réducteur planétaire à frein d'arrêt à lamelles intégrées.
Mécanisme de relevage	1 vérin hydraulique différentiel avec clapet anti-retour de sécurité.
Dispositif de rotation	2 moteur à débit constant et pistons axiaux, réducteur planétaire, frein d'arrêt à ressort commandé par ressort en circuit hydraulique ferme.
Cabine de grue	Large champ de vision, vitrage de sécurité, équipement pour un confort idéal, cabine inclinable de 20° vers l'arrière.
Dispositif de sécurité	Contrôleur de charge LICCON2, système test, fin de course crochet haut, clapets de sécurité en cas de ruptures de flexibles.
Flèche télescopique	Un élément de base et de 5 télescopes. Chaque partie peut être télescopée individuellement à l'aide du système de télescopage séquentiel rapide TELEMATIK. Longueur de flèche: 14,9 m - 70 m.
Contrepoids	100 t
Installation électrique	Technique moderne de transmission de données par BUS de données. Courant continu 24 Volts.

Équipement supplémentaire

Y	Haubanage de flèche composé du chevalet d'haubanage avec haubanage du câble, rabattable hydrauliquement en position de transport. Montage autonome.
VE	Axe excentrique avec extension de flèche de 3,5 m.
F	Flechette treillis fixe 6 m - 42 m, Positionnement 0°; 20°; 40°; 60°
N	Flechette treillis à volée variable 12 m - 78 m
H	Flechette auxiliaire 1,3 m
Contrepoids complémentaire	4 blocs latéraux de suspension de 10 t pour un contrepoids total de 140 t.
Deuxième treuil	Pour le travail avec 2 crochets ou le relevage de la flechette à volée variable.
Pneumatiques	12 pneus. Taille 445/95 R 25 (16.00 R 25) ou 525/80 R 25 (20.5 R 25).
Entraînement 12 x 8	Le 4ème essieu est également entraîné.

Autres équipements supplémentaires sur demande.

Equipaggiamento

Autotelaio

Telaio	Produzione Liebherr, struttura di tipo scatolato antitorsione in acciaio a grana fine ad elevato grado di snervamento.
Stabilizzatori	Dispositivo di stabilizzazione in 4 punti, completamente idraulico. Utilizzo con radiocomando, livellamento stabilizzatori automatico, indicatore inclinazione elettronico.
Motore	Diesel a 8 cilindri, marca Liebherr, raffreddato ad acqua, potenza 455 kW (619 CV), coppia massima 3068 Nm. Emissioni gas di scarico in base alla direttiva (EU) 2016/1628, EPA/CARB o ECE-R.96. Capacità del serbatoio carburante: 550 l.
Cambio	Cambio automatico con convertitore di coppia e Intarder, marca ZF, 12 marce avanti e 2 retromarce, ripartitore-riduttore con differenziale.
Assi	Assi del carro esenti da manutenzione, tutti e sei sterzanti. Assi 1, 3 e 5 hanno riduttore epicicloideale, tutti traenti con blocco differenziale trasversale, asse 3 con blocco differenziale longitudinale.
Trasmissione	Tutti gli alberi di trasmissione esenti da manutenzione e con dentatura di accoppiamento a 70°.
Sospensioni	Tutti gli assi hanno sospensioni idropneumatiche con regolazione livello automatica e sono bloccabili idraulicamente.
Pneumatici	Tutti gli assi sono equipaggiati con pneumatico singolo 12 gomme. Dimensione: 385/95 R 25 (14.00 R 25).
Sterzo	Servosterzo a doppio circuito con servosterzo idraulico. Sistema sterzata attiva degli assi posteriori in base alla velocità, per le più diverse situazioni di guida.
Freni	Freno di servizio: pneumatico servoassistito su tutte le ruote, tutti gli assi sono equipaggiati con i freni a disco, a doppio circuito. Freno addizionale: valvola agente su impianto di scarico, Freno Telma (opzionale), intarder sul cambio. Freno a mano: di tipo meccanico agente dall'asse 2 al 6.
Cabina di guida	Cabina spaziosa e confortevole, resistente alla corrosione, montata su ammortizzatori in gomma, con vetratura di sicurezza.
Impianto elettrico	Moderna tecnica di trasmissione "data bus", corrente continua di 24 Volt.

Torretta

Telaio	Di produzione Liebherr, struttura di tipo scatolato, in acciaio a grana fine ad alta rigidità torsionale. Ralla a 3 file di cuscinetti.
Motore	Diesel a 4 cilindri, marca Liebherr, raffreddato ad acqua, potenza 180 kW (245 CV), coppia max. 1430 Nm. Emissioni gas di scarico in base alla direttiva (EU) 2016/1628, EPA/CARB o ECE-R.96. Capacità serbatoio carburante: 360 l.
Impianto idraulico	Azionamento Diesel-idraulico con 5 pompe a cilindrata variabile a pistoni assiali indipendenti azionate dal motore, servoassistite in base ai carichi.
Comando	Per mezzo di due manipolatori a ritorno automatico in posizione neutra. Interruttore a pedale per il telescopaggio. Infinite possibilità di azionamento della gru attraverso il dispositivo di controllo delle pompe idrauliche. Comando ausiliare velocità di lavoro dipendente la velocità dal motore Diesel.
Argano di sollevamento	Motore a cilindrata variabile e pistoni assiali, tamburo dell'argano con riduttore epicicloideale incorporato, pignone di rotazione e freno di arresto multidisco meccanico.
Meccanismo d'inclinazione	1 cilindro idraulico con valvola di blocco pilotata nel circuito di comando.
Meccanismo di rotazione	2 motori costanti a pistoni assiali, riduttore epicicloideale, freno di arresto di tipo meccanico ad azionamento idraulico, comando in circuito ad olio chiuso.
Cabina del gruista	Ampia visuale, vetratura di sicurezza, equipaggiamento confortevole, cabina reclinabile di 20°.
Dispositivi di sicurezza	Limitatore di carico elettronico LICCON2, test system, interruttori fine corsa sollevamento, valvole di sicurezza.
Braccio telescopico	1 sezione base e 5 sezioni telescopiche. Tutte le sezioni telescopiche sono estendibili individualmente per mezzo del nuovo sistema TELEMATIK. Lunghezza braccio da 14,9 m a 70 m.
Zavorra	100 t
Impianto elettrico	Di nuova concezione, utilizza la moderna tecnica dei bus dati, 24 V corrente continua.

Equipaggiamento addizionale

Y	Sistema di tirantatura per il braccio telescopico consiste in un cavalletto d'ancoraggio con fune, ribaltabile idraulicamente durante il trasporto, montaggio autonomo.
VE	Excenter incl. 3,5 m prolunga tralicciata braccio.
F	Falcone tralicciato fisso 6 m - 42 m. Regolazione 0°, 20°, 40°, 60°
N	Falcone a volata variabile 12 m - 78 m
H	Falconcino ausiliario 1,3 m
Zavorra addizionale	4 piastre di zavorra addizionale da 10 t ciascuna per un contrappeso totale di 140 t.
2° argano di sollevamento	Per operare con due bozzelli o con il falcone variabile.
Pneumatici	12 gomme. Dimensione: 445/95 R 25 (16.00 R 25) oppure 525/80 R 25 (20.5 R 25).
Trazione 12 x 8	4° asse traente addizionale.

Altri equipaggiamenti fornibili a richiesta.

Equipamiento

Chasis

Bastidor	Tipo cajón, fabricación propia en acero estructural de grano fino de alta resistencia, resistente a la torsión.
Estabilizadores	4 puntos de apoyo, con movilidad horizontal y vertical totalmente hidráulica. Accionamiento por telemando, nivelación automática, indicación de inclinación electrónica.
Motor	Diesel de 8 cilindros, marca Liebherr, refrigerado por agua, potencia 455 kW (619 CV), par de giro máximo 3068 Nm. Según norma (EU) 2016/1628, EPA/CARB o ECE-R.96. Depósito de combustible: 550 L.
Caja de cambios	Caja de cambios automática con convertidor e intarder, marca ZF, 12 marchas adelante y 2 marchas atrás. Engranaje de distribución con diferencial.
Ejes	Ejes libres de mantenimiento, dirección en todos los ejes. Ejes 1, 3 y 5 son ejes planetarios, todos los ejes tractores con bloqueo transversal diferencial, eje 3 con bloqueo longitudinal diferencial.
Árboles cardán	Todos los árboles cardán con dentado en cruz 70° y libres de mantenimiento.
Suspensión	Todos los ejes con suspensión hidroneumática y nivelación automática. Bloqueo hidráulico de suspensión.
Cubiertas	12 cubiertas, todos los ejes con cubiertas individuales. Tamaño: 385/95 R 25 (14.00 R 25).
Dirección	Sistema de dos circuitos con servomecanismo hidráulico. Dirección trasera activa en función de la velocidad, programas de dirección especiales para diferentes situaciones o modo de conducción.
Frenos	Freno de servicio: servofreno neumático con actuación a todas las ruedas, todos los ejes están dotados con frenos de discos, sistema de 2 circuitos. Frenos adicionales: Freno de chapaleta de escape, freno eléctrico TELMA (opcional), intarder integrado en caja de cambios. Freno de mano: por acumuladores de muelle con actuación a todas las ruedas de los ejes 2 a 6.
Cabina	Cabina espaciosa resistente a la corrosión provista de equipación confortable, suspendida a través de soportes elásticos, acristalamiento de seguridad.
Sistema eléctrico	Moderna tecnología de bus de datos, 24 voltios de corriente continua.

Superestructura

Bastidor	Fabricado por Liebherr en acero de grano fino de alta resistencia, resistente a la torsión. Corona de giro de 3 hileras de rodillos.
Motor de grúa	Diesel de 4 cilindros, marca Liebherr, refrigerado por agua, potencia 180 kW (245 CV), par de giro máximo 1430 Nm. Según norma (EU) 2016/1628, EPA/CARB o ECE-R.96. Depósito de combustible: 360 L.
Accionamiento de grúa	Diesel-hidráulico con 5 bombas de regulación de pistones axiales con servomando y regulación de potencia.
Mando	Mediante dos mandos de control autocentrantes con movimiento en cuatro direcciones. Regulación continua de todos los movimientos de la grúa mediante el ajuste de las bombas hidráulicas, regulación adicional de la velocidad mediante el ajuste de las revoluciones del motor Diesel.
Cabrestante	Motor de desplazamiento variable de pistones axiales, cabrestante con engranaje planetario incorporado y freno de retención accionado por muelle.
Inclinación pluma	1 cilindro diferencial con válvula de retención de seguridad.
Mecanismo de giro	2 motores de pistones axiales de desplazamiento fijo, reductor de planetarios y freno estático de muelle. Accionamiento en circuito de aceite cerrado.
Cabina	Amplio campo de visión, acristalamiento de seguridad, confortable puesto de mando, cabina inclinable 20° hacia atrás.
Dispositivos de seguridad	Limitador de cargas LICCON2, sistema de comprobación, limitador de fin de carrera de elevación, válvulas de seguridad contra la rotura de tuberías y latiguillos.
Pluma telescópica	1 tramo base y 5 tramos telescópicos. Todos los tramos telescópicos pueden telescoparse de forma independiente mediante el sistema de telescopaje de tacto rápido TELEMATIK. Longitud de pluma: 14,9 m - 70 m.
Lastre	100 t
Sistema eléctrico	Bus de datos, 24 V corriente continua.

Equipamiento adicional/alternativo

Y	Arriostramiento pluma telescópica consistente en caballete de amarre con arriostramiento de cable, abatible hidráulicamente en posición de transporte, automontaje.
VE	Exzenter incl. extensión telescópica de 3,5 m.
F	Plumín de celosía fijo 6 m - 42 m Angulación 0°, 20°, 40°, 60°
N	Plumín abatible 12 m - 78 m
H	Plumín auxiliar 1,3 m
Contrapeso adicional	4 bloques de suspensión laterales adicionales de 10 t cada uno para un contrapeso total de 140 t.
Cabrestante auxiliar	Para operación con dos ganchos o para regular el plumín de celosía abatible.
Cubiertas	12 cubiertas de tamaño: 445/95 R 25 (16.00 R 25) ó 525/80 R 25 (20.5 R 25).
Tracción 12 x 8	Motricidad adicional en el 4º eje.
Otro equipamiento bajo pedido.	

Оснащение

Шасси крана

Рама	Коробчатая конструкция собственного производства с высокой жесткостью при кручении, выполнена из мелкозернистой конструкционной стали высокой прочности.
Выносные опоры	Четырехточечные опоры, полностью гидравлическое выдвижение в горизонтальной и вертикальной плоскостях. Управление при помощи пульта дистанционного управления, автоматическое нивелирование опор, электронная индикация наклона.
Двигатель	8-цилиндровый дизельный двигатель Liebherr, с водяным охлаждением, мощность 455 кВт (619 л. с.), макс. крутящий момент 3068 Н·м. Выбросы ОГ соответствуют требованиям Директивы (ЕС) 2016/1628, EPA/CARB или ECE-R.96. Топливный бак: 550 л.
Коробка передач	Автоматическая система трансмиссии с преобразователем крутящего момента и тормозом-замедлителем, производства ZF, 12 передних передач и 2 задние передачи, раздаточная коробка с распределительным дифференциалом.
Оси	Не требуют технического обслуживания, все шесть осей – управляемые. Оси 1, 3 и 5 оснащены планетарными редукторами, все приводные оси оснащены поперечной блокировкой дифференциалов, а ось 3 – продольной блокировкой дифференциала.
Карданные валы	Все карданные валы с разнонаправленными зубьями под углом 70°, техническое обслуживание не требуется.
Подвеска	Все оси оснащены гидропневматической подвеской с автоматической регулировкой дорожного просвета. Подвеска оснащена гидравлической блокировкой.
Шины	12 шт., все оси оснащаются своими шинами. Размер шин: 385/95 R 25 (14.00 R 25).
Рулевое управление	Двухконтурная система с гидроусилителем руля. Активное, зависящее от скорости управление задними осями, специальные программы рулевого управления для различных ситуаций при движении.
Тормоза	Рабочий тормоз: двухконтурная тормозная система с пневматическим сервоприводом для всех колес, все оси оснащены дисковыми тормозами. Дополнительные тормоза: тормоз с клапаном свободного выпуска, вихретоковый тормоз Teima (опция), тормоз-замедлитель на коробке передач. Ручной тормоз: пружинный энергоаккумулятор с воздействием на все колеса со второй по шестую ось.
Кабина водителя	Просторная комфортабельная кабина из коррозионно-стойкой листовой стали, на резиновой упругой подвеске, с защитным остеклением.
Электрооборудование	Современная технология шины данных, 24 В постоянного тока.

Крановая установка

Рама	Сварная конструкция собственного производства, устойчивая к кручению, выполнена из высокопрочной мелкозернистой конструкционной стали. Трехрядное роликое опорно-поворотное устройство.
Двигатель крана	4-цилиндровый дизельный двигатель Liebherr, с водяным охлаждением, мощность 180 кВт (245 л. с.), макс. крутящий момент 1430 Н·м. Выбросы ОГ соответствуют требованиям Директивы (ЕС) 2016/1628, EPA/CARB или ECE-R.96. Топливный бак: 360 л.
Привод крана	Дизель-гидравлический с пятью аксиально-поршневыми регулируемыми насосами с сервоуправлением и регулированием мощности.
Система управления	Два самоцентрирующихся 4-позиционных рычага управления. Плавное регулирование любых движений крана путем регулировки гидронасосов, дополнительное регулирование скорости путем настройки частоты вращения дизельного двигателя.
Механизм подъема	Аксиально-поршневой регулируемый двигатель, тросовая лебедка со встроенным планетарным редуктором и подпружиненным стопорным тормозом.
Механизм изменения вылета стрелы	Один дифференциальный цилиндр с предохранительным обратным клапаном.
Поворотный механизм	Две осевых поршневых двигателя фиксированного рабочего объема, планетарный редуктор, подпружиненный стопорный тормоз, привод в замкнутом масляном контуре.
Кабина оператора крана	Широкий обзор, остекление с использованием безопасного стекла, комфортное оснащение, кабину можно откинуть назад на 20°.
Предохранительные устройства	Система контроля перегрузки LICCON2, система тестирования, концевые ограничители хода, предохранительные клапаны на случай разрыва трубо- и шлангопроводов.
Телескопическая стрела	Одна шарнирная секция и пять телескопических секций. Все телескопические стрелы выдвигаются отдельно с помощью быстродействующей телескопической системы TELEMATIK. Длина стрелы: 14,9–70 м.
Противовес	100 т.
Электрооборудование	Современная технология шины данных, 24 В постоянного тока.































Дополнительное оборудование

Y	Расчал телескопической стрелы, состоящий из рам с тросовой оттяжкой, при транспортировке складывается с помощью гидравлического привода, самостоятельный монтаж.
VE	Эксцентрик с удлинителем телескопической стрелы длиной 3,5 м.
F	Фиксированный решетчатый удлинитель 6–42 м. Регулировка: 0°; 20°; 40°; 60°.
N	Решетчатый удлинитель с изменяемым вылетом 12–78 м.
Н	Вспомогательный удлинитель 1,3 м.
Дополнительный противовес	Четыре дополнительные плиты противовеса весом 10 т каждая для общего противовеса 140 т.
2-й механизм подъема	Для работы с двумя крюками или для регулировки решетчатого удлинителя с изменяемым вылетом.
Шины	12 шт., размер шин 445/95 R 25 (16.00 R 25) или 525/80 R 25 (20.5 R 25).
Привод 12 x 8	Дополнительно в движение приводится 4-я ось.
Другое дополнительное оборудование по запросу.	

Symbolerklärung

Description of symbols • Explication des symboles • Legenda simboli

Descripción de los símbolos • Объяснение символов

	Max. Tragkraft Max. capacity Capacité max. Capacità max. Máx. capacidad de carga Макс. грузоподъемность		Abstützungen vorne Outriggers front Calage avant Stabilizzatori davanti Estabilizadores delante Выносные опоры спереди		Teleskopausleger Telescopic boom Flèche télescopique Braccio telescopico Pluma telescópica Телескопическая стрела
	Max. Hubhöhe Max. hoist height Hauteur de levage max. Altezza di sollevamento max. Altura de elevación máx. Макс. высота подъема		Abstützungen hinten Outriggers rear Calage arrière Stabilizzatori dietro Estabilizadores detrás Выносные опоры сзади		Teleskopauslegerabspannung Y Guying system for telescopic boom Y Haubanage de flèche Y Sistema di tirantatura per il braccio telescopico Y Arriostramento pluma telescópica Y Y-оттяжка
	Max. Ausladung Max. radius Portée max. Max. raggio di lavoro Radio de trabajo máx. Макс. вылет стрелы		Kranoberwagen Crane superstructure Partie tournante de la grue Torretta Superestructura Поворотная платформа крана		Feste Gitterspitze Fixed lattice jib Fléchette treillis fixe Falcone tralicciato fisso Plumin fijo Неподвижный решетчатый удлинитель
	Bereifung Tyres Pneumatiques Pneumatici c Cubiertas Шины		stufenlos infinitely variable en continu continuo regulable sin escalonamiento бесступенчато		Exzenter Eccentric Axe excentrique Excenter Exzenter Эксцентрик
	Hakenflasche/Traglast Hookblock/Capacity Moufle à crochet/Capacité de charge Bozzello/Portata Pasteca/Capacidad de carga Крюковая подвеска/грузоподъемность		Seildurchmesser Rope diameter Diamètre Diametro Diametro Диаметр		Wippbare Gitterspitze Luffing fly jib Fléchette treillis à volée variable Falcone tralicciato variabile Plumin abatible Решетчатый удлинитель с изменяемым вылетом
	Rollen No. of sheaves Poulies Pulegge Poleas Канатных блоков		Seillänge Rope length Longueur du câble Lunghezza fune Longitud cable Длина каната		
	Stränge No. of lines Brins Tratti portanti Reenvios Запасовка		Max. Seilzug Max. single line pull Effort au brin maxi. Mass. tiro diretto fune Tiro máx. en cable Макс. тяговое усилие		
	Gewicht Weight Poids Peso Peso Собст. вес		Hubwerk Hoist gear Treuil de levage Argano Cabrestante Механизм подъема		
	Kranfahrgestell Crane carrier Châssis porteur Autotelaio Chasis Шасси		Drehgeschwindigkeiten Slewing speeds Vitesses d'orientation Velocità di rotazione Velocidades de giro Скорости вращения		
	Fahrgeschwindigkeit Driving speed Vitesse de translation Velocità su strada Velocidad Скорость передвижения		Auslegerlänge Boom length Longueur de la flèche Lunghezza braccio Longitud de pluma Длина стрелы		
	Steigfähigkeit Gradability Aptitude à gravir les pentes Pendenza Capacidad motriz de ascensión Преодолеваемый угол подъема		Auslegerstellung Boom position Position de la flèche Posizionamento braccio Inclinación de pluma Положение стрелы		
	Getriebe Transmission Boite de vitesse Cambio Caja de cambios Коробка передач		Ballast Counterweight Contrepoids Contrappeso Contrapeso Противовес		
	Gang Gear Vitesse Velocità Marcha Скорость		Abstützungen Outriggers Calage Stabilizzatori Estabilizadores Выносные опоры		
	Straßengang Onroad gear Vitesse de route Andatura su strada Velocidad en carretera Передача для движения по дороге		Drehwerk / Arbeitsbereich Slewing gear / Working area Mécanisme d'orientation / Plage de travail Rotazione / Raggio di lavoro Mecanismo de giro / Área de trabajo Механизм поворота / Рабочая область		
	Kriechgang Crawl speed Marche lente Andatura da cantiere Marcha sangrejo Пониженная		Norm Standard Norme Normativa Norma Стандарт		
	Fmax Max. Stützkkräfte Max. supporting forces Forces d'appui max. Max force di supporto Fuerzas de apoyo máx. Макс. сила реакции опоры		Ausladung Radius Portée Raggio di lavoro Radio de trabajo Вылет стрелы		

Anmerkungen

1. Die Traglasttabellen sind berechnet nach EN 13000.
2. Bei der Berechnung der Traglasttabellen ist mindestens eine Windgeschwindigkeit von 9 m/s (33 km/h) und bezüglich der Last eine Windfläche von 1 m² pro Tonne Last und ein Widerstandsbeiwert der Last von 1,2 berücksichtigt. Beim Heben von Lasten mit großer Windangriffsfläche und/oder hohen Widerstandsbeiwerten muss die in den Traglasttabellen angegebene max. Windgeschwindigkeit reduziert werden.
3. Traglasten für Einsatz als Montagekran (entspricht Kraneinstufung nach ISO 4301-1, Krangruppe A1).
4. Die Traglasten sind in Tonnen angegeben.
5. Das Gewicht des Lasthakens bzw. der Hakenflasche ist Teil der Last und ist daher von den Traglasten abzuziehen.
6. Die Ausladungen sind von der Drehmitte aus gemessen.
7. Die angegebenen Längen des Teleskopauslegers sind Maximalwerte und können geringfügig abweichen.
8. Die Traglasten für den Teleskopausleger gelten bei demontierter Klappspitze.
9. Traglaständerungen vorbehalten.
10. Traglasten über 155,7t/213 t nur mit Zusatzflasche/-einrichtung.
11. Die Daten dieser Broschüre dienen zur allgemeinen Information. Sämtliche Angaben erfolgen ohne Gewähr. Anweisungen zur ordnungsgemäßen Inbetriebnahme des Krans entnehmen Sie bitte der Betriebsanleitung und dem Traglasttabellenbuch.
12. Die Abbildungen enthalten auch Zubehör und Sonderausstattungen, die nicht zum serienmäßigen Lieferumfang gehören.

Remarques

1. Les tableaux des charges sont calculés selon EN 13000.
2. Une vitesse de vent de 9 m/s (33 km/h) minimum, une surface de prise au vent de 1 m² par tonne ainsi qu'un coefficient de résistance au vent de la charge 1,2 sont pris en compte pour le calcul des tableaux de charge. Lorsque des charges ayant une surface de prise au vent et/ou un coefficient de résistance au vent plus élevé(e)s sont levées, la vitesse de vent maximale indiquée dans les tableaux de charge doit être réduite.
3. Forces de levage pour application de grue de montage (correspond à la classification de grues selon ISO 4301-1, groupe de grues A1).
4. Les charges sont indiquées en tonnes.
5. Le poids du crochet de levage resp. de la moufle à crochet est une partie de la charge et doit donc être déduit de la capacité de charge.
6. Les portées sont calculées à partir de l'axe de rotation.
7. Les longueurs indiquées pour la flèche télescopique sont des valeurs maximales et peuvent légèrement varier dans la réalité.
8. Les charges indiquées pour la flèche télescopique sont valables lorsque la fléchette plantée est démontée.
9. Charges données sous réserve de modification.
10. Forces de levage plus de 155,7t/213 t seulement avec moufle additionnel/equipement supplémentaire.
11. Les données de cette brochure sont données à titre informatif. Ces renseignements sans garantie. Les consignes relatives à la bonne mise en service de la grue sont disponibles dans le manuel d'utilisation et le manuel de tableaux de charge.
12. Les figures contiennent également des accessoires et des équipements spéciaux non inclus de série dans la livraison.

Observaciones

1. Las tablas de carga se calculan según EN 13000.
2. En el cálculo de las tablas de carga se ha tenido en cuenta una velocidad del viento mínima de 9 m/s (33 km/h) y con respecto a la carga una superficie expuesta al viento de 1 m² por tonelada de carga y un coeficiente de la resistencia del viento de la carga de 1,2. A la hora de elevar cargas con superficies grandes expuestas al viento y/o coeficientes altos de la resistencia al viento hay que reducir las velocidades máx. del viento indicadas en las tablas de cargas.
3. Capacidades de carga para uso como grúa de montaje (de acuerdo con la clasificación de grúas conforme a la norma ISO 4301-1, grupo de grúas A1).
4. Las capacidades de carga se indican en toneladas.
5. El peso del gancho o de la pasteca está incluido en la carga y debe de ser restado de la capacidad de carga.
6. Los radios de trabajo deben de ser medidos desde el centro.
7. Las longitudes indicadas de la pluma son valores máximos y pueden diferir ligeramente.
8. Las capacidades de carga para la pluma telescópica son válidas con el plumín lateral desmontado.
9. Las capacidades de carga están sujetas a modificaciones.
10. Capacidades de carga superiores a 155,7t/213 t solo con polipasto/equipo adicional.
11. Los datos de este folleto sirven de información general y están sujetos a modificaciones. Rogamos consulten las instrucciones sobre el correcto funcionamiento de la grúa en el manual y el listado de tablas de carga.
12. Las ilustraciones incluyen equipamiento adicional y especial, que no vienen de serie.

Remarks

1. The load charts are calculated according to EN 13000.
2. For the calculation of the load charts at least a wind speed of 9 m/s (33 km/h) and regarding the load a sail area of 1 m² per ton load and a wind resistance coefficient of 1.2 on the load have been taken into account. For lifting of loads with large sail areas and/or high wind resistance coefficients the maximum wind speed as stated in the load charts has to be reduced.
3. The lifting capacities stated are valid for lifting operation only (corresponding with crane classification according to ISO 4301-1, crane group A1).
4. Lifting capacities are given in metric tons.
5. The weight of the hook blocks and hooks is part of the load and therefore it must be deducted from the lifting capacities.
6. Working radii are measured from the slewing centre.
7. The stated lengths of the telescopic boom are maximum values and may deviate slightly.
8. The lifting capacities given for the telescopic boom apply if the folding jib is removed.
9. Subject to modification of lifting capacities.
10. Lifting capacities above 155.7t/213 t only with additional pulley block/special equipment.
11. The data of this brochure serves only for general information. All information is provided without warranty. Instructions for the correct commissioning of the crane please take from the operation manual and the load chart book.
12. The pictures contain also accessories and special equipment not included in the standard scope of delivery.

Note

1. Le tabelle sono calcolate secondo la norma EN 13000.
2. Per il calcolo delle tabelle di portata bisogna considerare una velocità minima del vento di 9 m/s (33 km/h) e relativamente al carico, una superficie esposta al vento di 1 m² per tonnellata sollevata e un coefficiente di resistenza al vento di 1,2 sul carico. Durante il sollevamento del carico con superficie esposta al vento molto vasta e/o coefficienti di resistenza del vento molto alti, la velocità massima del vento indicata nelle tabelle di portata deve essere ridotta.
3. Carichi massimi per l'impiego come gru da montaggi (corrisponde alla classificazione ISO 4301-1, gruppo A1).
4. Le portate sono indicate in tonnellate.
5. Il peso del gancio e/o del bozzello sono da considerarsi parte del carico, per cui sono da sottrarre dalle tabelle.
6. I raggi di lavoro sono misurati dal centro ralla.
7. Le lunghezze del braccio telescopico indicate sono valori di massima e possono discostarsi di poco.
8. Le tabelle di carico per il braccio telescopico sono valide con il falcone smontato.
9. Con riserva di modifiche delle portate.
10. Portate superiori a 155,7t/213 t. solo con bozzello addizionale/equipaggiamento supplementare.
11. I dati di questo prospetto sono utili come informazione generale. Tutte le indicazioni vengono fornite senza garanzia. Si prega di desumere le istruzioni per la messa in servizio della gru dal manuale di istruzioni per l'uso e dal manuale delle tabelle di carico.
12. Le illustrazioni contengono anche accessori ed equipaggiamento speciale che non appartengono alle dotazioni di serie.

Замечания

1. Таблицы грузоподъемности рассчитаны согласно EN 13000.
2. При расчете таблиц грузоподъемности приняты минимальная скорость ветра 9 м/с (33 км/час), парусность (ветровая площадь) груза 1 кв. м на тонну поднимаемого груза и коэффициент воздушного сопротивления груза 1,2. При подъеме грузов с большей парусностью и/или с высоким коэффициентом воздушного сопротивления необходимо уменьшить указанное в таблицах грузоподъемности значение максимальной скорости ветра.
3. При использовании в качестве монтажного крана таблицы грузоподъемности отвечают требованиям ИСО 4301-1, группа крана А1.
4. Значения грузоподъемности даны в тоннах.
5. Вес грузового крюка и/или крюковой подвески является частью груза и поэтому должен быть вычтен из значения грузоподъемности.
6. Вылет измерен от центра вращения.
7. Указанные длины телескопической стрелы являются максимальными значениями и могут незначительно отличаться.
8. Грузоподъемность для телескопической стрелы действительна при демонтированном откидном удлинителе.
9. Возможно изменение значений грузоподъемности.
10. Грузоподъемность свыше 155,7 Т/213 Т возможна только с дополнительной крюковой обоймой/канатным блоком.
11. Данная брошюра предназначена для общего информирования. Все без исключения данные приведены без обязательств по их соблюдению. Инструкции по надлежащему вводу крана на эксплуатацию находятся в руководстве по эксплуатации и в таблицах грузоподъемности.
12. На иллюстрациях изображены комплектующие узлы и специальное оборудование, не относящиеся к объему серийных поставок.

Customer Service

Persönlich. Kompetent. Zuverlässig.
Personal. Competent. Reliable.
Personnalisé. Compétent. Fiable.
Personalizzato. Competente. Affidabile.
Personalizado. Cualificado. Fiable.
Персонально. Грамотно. Надежно.

Damit Ihr Liebherr ein Liebherr bleibt.

To ensure your Liebherr remains a Liebherr.
De sorte que votre Liebherr reste une Liebherr.
Così la tua Liebherr rimane una Liebherr.
Para que tu Liebherr siga siendo Liebherr.
Ваш Либхерр всегда остается Либхерром.

- Kranübergabe und Einweisung durch erfahrene Service Monteure
- Weltweites Servicenetz mit über 80 eigenen Standorten
- 24/7 technischer Support weltweit
- Schnelle Verfügbarkeit von Ersatzteilen
- Attraktive Pakete für Wartungs- und Serviceleistungen

- Mise en route et formation effectuées par des techniciens qualifiés
- Service-Àprès-Vente Mondial représenté par plus de 80 correspondants
- Assistance Technique 24/24 et 7/7 jours
- Rapide disponibilité des pièces de rechanges
- Kits d'entretiens pour révisions et maintenances à un prix attractif

- Entrega de las grúas e instrucciones de manejo realizado por técnicos de servicio experimentados.
- Red de servicio mundial con presencia en más de 80 ubicaciones.
- 24/7 de soporte técnico a nivel mundial
- Disponibilidad inmediata de piezas de repuesto
- Ofertas atractivas de paquetes de mantenimiento y servicio

- Commission and training by experienced service technicians
- Worldwide service network with over 80 branches
- 24/7 technical support worldwide
- Fast availability of spare parts
- Attractive packages for maintenance and service

- Consegna della gru e formazione da parte di tecnici esperti di assistenza
- Rete di assistenza in tutto il mondo, con oltre 80 sedi
- Supporto tecnico 24/7 in tutto il mondo
- Ricambi disponibili in tempi rapidi
- Pacchetti interessanti di servizi di manutenzione e assistenza

- Передача крана и обучение опытными специалистами по обслуживанию
- Всемирная сервисная сеть с более чем 80 собственными офисами
- 24/7 техническая поддержка по всему миру
- Быстрая доступность запчастей
- Привлекательные пакеты для обслуживания и услуг

Änderungen vorbehalten · Subject to modification · Sous réserve de modifications · Con riserva di modifiche · Salvo modificaciones · Возможны изменения

Liebherr-Werk Echingen GmbH · Postfach 1361 · 89582 Echingen, Germany
+49 73 91 5 02-0 · www.liebherr.com

Get Your
Contact

